

## PREGÃO ELETRÔNICO

Processo Administrativo nº	DATA
042309-0001	04/09/2023

## PREGÃO ELETRÔNICO 026/2023

**OBJETO:** Registro de Preços para eventual e futura contratação de pessoa(s) jurídica(s) para fornecimento de equipamentos hospitalares pelo prazo de 12 (doze) meses, em atendimento às necessidades da Secretaria Municipal de Saúde e Saneamento do Município de Santo Antônio dos Lopes/MA.

## VOLUME II- III

### TERMO DE AUTUAÇÃO

Pelo presente, AUTUO o Processo Administrativo nº. 042309-0001, que deu origem ao processo licitatório que adiante se vê, do que para constar, lavrei este termo. Eu, Van Clay Lima Mendes, Pregoeiro Municipal, o subscrevo.

#### **1. RECEBIMENTO DOS AUTOS**

Nesta data, recebeu-se a documentação inerente à instauração de procedimento licitatório para execução do objeto abaixo indicado, composto pelos seguintes elementos principais:

- a) Ofício de solicitação e cópia da portaria da responsável. **(fls. 002-005);**
- b) Memorando com planilha contendo especificações e quantitativos e publicação da portaria da responsável. **(fls. 006-014);**
- c) Despacho de autorização do Gabinete do Prefeito. **(fl. 015);**
- d) Despacho ao setor de protocolo e cópia da portaria da responsável. **(fls. 016-019);**
- e) Certidão de Autuação do Processo Administrativo, emitida pelo Setor de Protocolo, com cópia da portaria da responsável. **(fls. 020-023);**
- f) Despacho Administrativo solicitando pesquisa de preços e planilha com especificações e quantitativos. **(fls. 024-034);**
- g) Juntada de Banco de Dados, Pesquisas de Preços e Mapa de apuração. **(fls. 035-161);**
- h) Despacho de encaminhamento da Pesquisa de Preços, com cópia da portaria da responsável. **(fls. 162-165);**
- i) Solicitação de Dotação Orçamentária por parte da Secretaria de Planejamento e Administração à Secretaria de Orçamento e Finanças. **(fl. 166);**
- j) Solicitação de Dotação Orçamentária por parte da Secretaria Municipal de Orçamento e Finanças ao Contador Geral e cópia da portaria da responsável. **(fls. 167-170);**
- k) Certidão de Dotação Orçamentária e cópia da portaria do responsável. **(fls. 171-175);**
- l) Declaração de adequação orçamentária e financeira. **(fl. 176);**
- m) Despacho solicitando a elaboração do Termo de Referência. **(fls. 177-178);**
- n) Termo de Referência, contendo as especificações, quantitativos, valores de referência e demais exigências. **(fls. 179-195);**
- o) Despacho de encaminhamento do Termo de Referência. **(fl. 196);**
- p) Termo de Aprovação do Termo de Referência emitido pelo gabinete do prefeito. **(fl. 197);**
- q) Autorização para Instauração de Procedimento Licitatório, emitida pela Autoridade Superior. **(fl. 198);**
- r) Minuta de Edital. **(fls. 199-223);**

- s) Despacho de solicitação de parecer da análise jurídica quanto à minuta de edital. (fl. 224);
- t) Parecer Prévio sobre a minuta de Edital, emitido pelo Departamento Jurídico do município e cópia da portaria da responsável. (fls. 225-233);
- u) Edital Definitivo. (fls. 234-282);
- v) Despacho de encaminhamento de Edital ao pregoeiro. (fl. 283).

## 2. DA ORIGEM DA LICITAÇÃO

- PROCESSO ADMINISTRATIVO nº. 042309-0001;
- SECRETARIA REQUISITANTE:
- Secretaria Municipal de Saúde e Saneamento.

## 3. DO OBJETO

DESCRIÇÃO: O objeto da presente licitação é o Registro de Preços, visando futura e eventual contratação de pessoa(s) jurídica(s) para fornecimento de equipamentos hospitalares pelo prazo de 12 (doze) meses, em atendimento às necessidades da Secretaria Municipal de Saúde e Saneamento do Município de Santo Antônio dos Lopes/MA.

## 4. DA MODALIDADE E TIPO DE LICITAÇÃO

- MODALIDADE: Pregão “Eletrônico”;
- NÚMERO DO PREGÃO: 026/2023;
- TIPO DE LICITAÇÃO: Menor Preço “Por Item”;
- MODO DE DISPUTA: “Aberto”.

### 4.1. Da modalidade Licitação

*In casu*, no presente procedimento pretende-se a contratação de pessoa(s) jurídica(s) para fornecimento de equipamentos hospitalares pelo prazo de 12 (doze) meses, em atendimento às necessidades da Secretaria Municipal de Saúde e Saneamento do Município de Santo Antônio dos Lopes/MA, conforme condições, quantidades e exigências estabelecidas no Edital e seus anexos, objeto considerado comum.

1. Atestada a natureza e classificação do objeto pretendido, como **Bens e Serviços comuns** nos termos do art. 1º da Lei Federal n.º 10.520/02:

*Art. 1º Para aquisição de bens e serviços comuns, poderá ser adotada a licitação na modalidade de pregão, que será regida por esta Lei.*

*Parágrafo único. Consideram-se bens e serviços comuns, para os fins e efeitos deste artigo, aqueles cujos padrões de desempenho e qualidade possam ser objetivamente definidos pelo edital, por meio de especificações usuais no mercado.*

2. Declarada a natureza comum dos bens pretendidos, nos termos do art. 1º, parágrafo único, da Lei nº 10.520, de 2002, julga-se adequada a opção do órgão pela contratação mediante pregão, o que se pode concluir que a utilização da modalidade – PREGÃO – citada para o tipo de objeto é a modalidade licitatória perfeitamente permitida pela legislação aplicável.

3. Na concepção de Marçal Justen Filho, “[...] bem ou serviço comum é aquele que se apresenta sob identidade e características padronizadas e que se encontra disponível, a qualquer tempo, num mercado próprio” (Pregão – Comentários à Legislação do Pregão Comum e Eletrônico. Editora Dialética, São Paulo, 2005, pág. 30).

## **5. FUNDAMENTAÇÃO LEGAL**

- O procedimento licitatório em epígrafe está fundamentado na Lei nº 10.520, de 17 de julho de 2002, regulamentada pelos Decretos Municipais nº 042/2018 e 054/2018, Decreto 10.024, de 2019, Lei Complementar nº 123/2006 e alterações, utilizando-se subsidiariamente as normas da Lei nº 8.666/93.

## **6 – CONCLUSÃO**

- Em vista do exposto, considerando a pertinência das razões citadas neste documento, observamos a correta definição, neste caso específico, bem como nos demais casos em que se encontrem condizentes ou se assemelhem com as situações contidas neste relatório, que o PREGÃO será adotado na forma ELETRÔNICA, objetivando o cumprimento, em especial, ao princípio da celeridade, tão primordial na modalidade em tela.

Santo Antônio dos Lopes – MA, 07 de novembro de 2023.

  
\_\_\_\_\_  
**VAN CLAY LIMA MENDES**  
Pregoeiro Municipal  
Portaria nº 138/2023-GPSAL



ESTADO DO MARANHÃO  
PREFEITURA MUNICIPAL DE SANTO ANTÔNIO DOS LOPES  
CNPJ: 06.172.720/0001-10



PORTARIA Nº 138/2023- GPSAL

**NOMEIA O PREGOEIRO E A EQUIPE DE APOIO EM LICITAÇÕES PÚBLICAS NA MODALIDADE PREGÃO (PRESENCIAL E/OU ELETRÔNICO) NO ÂMBITO DO PODER EXECUTIVO DO MUNICÍPIO DE SANTO ANTONIO DOS LOPES -MA.**

O PREFEITO DO MUNICÍPIO DE SANTO ANTONIO DOS LOPES, Estado do Maranhão, no uso das atribuições que lhe confere a Lei Orgânica do município de Santo Antônio dos Lopes-MA,

**RESOLVE**

**Art. 1º. NOMEAR VAN CLAY LIMA MENDES**, inscrito no Cadastro Nacional de Pessoa Física - CPF sob o nº 607.728.903-58 para exercer a função de Segundo Pregoeiro.

**Art. 2º. DESIGNAR HERNANE LOPES ALENCAR**, inscrito no Cadastro Nacional de Pessoa Física - CPF sob o nº 035.262.603-89 e RG sob o Nº 013238222000-5 SSP/MA, para exercer a função de Equipe de Apoio do Segundo Pregoeiro, na forma da Lei nº. 10.520/2002.

Art. 3º - Esta Portaria entrará em vigor na data de sua publicação, revogadas as disposições em contrário.

Dê-se ciência

Publique-se

Cumpra-se.

GABINETE DO PREFEITO MUNICIPAL DE SANTO ANTONIO DOS LOPES-MA, 03 de fevereiro de 2023.

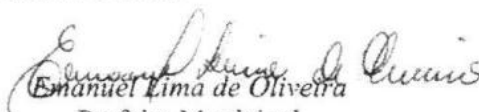
  
Emanuel Lima de Oliveira  
Prefeito Municipal



ESTADO DO MARANHÃO  
PREFEITURA MUNICIPAL DE SANTO ANTÔNIO DOS LOPES  
CNPJ: 06.172.720/0001-10



## EDITAL DE PUBLICAÇÃO

Pelo presente EDITAL DE PUBLICAÇÃO, o Prefeito Municipal de SANTO ANTONIO DOS LOPES, Estado do Maranhão, EMANUEL LIMA DE OLIVEIRA, no uso de suas atribuições previstas na Lei Orgânica do Município, faz saber a todos os habitantes de SANTO ANTÔNIO DOS LOPES-MA, às autoridades municipais e estaduais, e a quem interessar possa que, PUBLICA a **Portaria nº 138/2023-GPSAL de 03/02/2023 que NOMEIA O PREGOEIRO E A EQUIPE DE APOIO EM LICITAÇÕES PÚBLICAS NA MODALIDADE PREGÃO (PRESENCIAL E/OU ELETRÔNICO) NO ÂMBITO DO PODER EXECUTIVO DO MUNICÍPIO DE SANTO ANTONIO DOS LOPES-MA**, para que doravante passe a vigor em seus efeitos legais. E, para que, no amanhã, não se alegue ignorância, faço público o presente Edital que será afixado em local de costume e de fácil acesso ao público e publicado no Diário Oficial do Município de Santo Antônio dos Lopes-MA. Dou a **Portaria nº 138/2023-GPSAL de 03/02/2023** por publicada.

GABINETE DO PREFEITO DE SANTO ANTONIO DOS LOPES, Estado do Maranhão, 03 de Fevereiro de 2023.

PUBLIQUE-SE

REGISTRE-SE

CUMPRA-SE

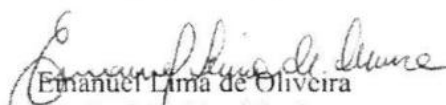
  
Emanuel Lima de Oliveira  
Prefeito Municipal

CERTIFICO, que nesta data publiquei e registrei a presente **Portaria nº 138/2023-GPSAL de 03/02/2023**, por meio de Edital, tendo sido afixado um exemplar no *Atrium* do Prédio da Prefeitura Municipal, publicado no Diário Oficial do Município de Santo Antônio dos Lopes-MA e demais locais de acesso ao público.

Santo Antônio dos Lopes-MA, 03 de Fevereiro de 2023.

  
Maria Lúcia Silva e Silva  
Secretária Municipal de  
Planejamento e Administração



# Diário Oficial

Prefeitura Municipal de Santo Antonio dos Lopes - MA  
Prefeito Emanuel Lima de Oliveira



Criado pela Lei Nº 16 de 09 de Outubro de 2017 | Edição nº 25/2023 Santo Antonio dos Lopes - MA, 03/02/2023

## EXPEDIENTE

O Diário Oficial do Município de Santo Antonio dos Lopes - MA. Criado pela Lei Nº 16 de 09 de Outubro de 2017 |, exclusivamente na forma eletrônica, é uma publicação da Administração Direta deste Município.

## ACERVO

As edições do Diário Oficial Eletrônico de Santo Antonio dos Lopes poderão ser consultadas através da internet, por meio do seguinte endereço:

<https://www.stoantoniiodoslopes.ma.gov.br/diario>

Para pesquisa por qualquer termo e utilização de filtros, acesse

<https://www.stoantoniiodoslopes.ma.gov.br/diario>.

As consultas, pesquisas e download são de acesso gratuito e independente de qualquer cadastro.

## ENTIDADE

Prefeitura Municipal de Santo Antonio dos Lopes - MA

CNPJ: 06.172.720/0001-10, Prefeito Emanuel Lima de Oliveira

Endereço: Av. Presidente Vargas, 446, Centro

Telefone: (99) 3666 1191 e-mail:

[ti@stoantoniiodoslopes.ma.gov.br](mailto:ti@stoantoniiodoslopes.ma.gov.br)

Site: <https://www.stoantoniiodoslopes.ma.gov.br>

## Gabinete do Prefeito

PORTARIA Nº 138/2023- GPSAL

**NOMEIA O PREGOEIRO E A EQUIPE DE APOIO EM LICITAÇÕES PÚBLICAS NA MODALIDADE PREGÃO (PRESENCIAL E/OU ELETRÔNICO) NO ÂMBITO DO PODER EXECUTIVO DO MUNICÍPIO DE SANTO ANTONIO DOS LOPES -MA.**

O PREFEITO DO MUNICÍPIO DE SANTO ANTONIO DOS LOPES, Estado do Maranhão, no uso das atribuições que lhe confere a Lei Orgânica do município de Santo Antônio dos Lopes-MA, RESOLVE

Art. 1º. **NOMEAR VAN CLAY LIMA MENDES**, inscrito no Cadastro Nacional de Pessoa Física - CPF sob o nº 607.728.903-58 para exercer a função de Segundo Pregoeiro.

Art. 2º. **DESIGNAR HERNANE LOPES ALENCAR**,

inscrito no Cadastro Nacional de Pessoa Física - CPF sob o nº 035.262.603-89 e RG sob o Nº 013238222000-5 SSP/MA, para exercer a função de **Equipe de Apoio do Segundo Pregoeiro**, na forma da Lei nº. 10.520/2002.

Art. 3º - Esta Portaria entrará em vigor na data de sua publicação, revogadas as disposições em contrário.

Dê-se ciência

Publique-se

Cumpra-se.

GABINETE DO PREFEITO MUNICIPAL DE SANTO ANTONIO DOS LOPES-MA, 03 de fevereiro de 2023.

Emanuel Lima de Oliveira

Prefeito Municipal

Código identificador:

82ede0c8dfe670f78d8a360c8453b6226e833a1e3993be99f6cd596545d30badd7342e654e87ed7a326ceabd3bf6ecec7957a654de0da2bae9de0027accd0dc3

PORTARIA Nº 139/2023- GPSAL

**NOMEIA O PREGOEIRO E A EQUIPE DE APOIO EM LICITAÇÕES PÚBLICAS NA MODALIDADE PREGÃO (PRESENCIAL E/OU ELETRÔNICO) NO ÂMBITO DO PODER EXECUTIVO DO MUNICÍPIO DE SANTO ANTONIO DOS LOPES -MA.**

O PREFEITO DO MUNICÍPIO DE SANTO ANTONIO DOS LOPES, Estado do Maranhão, no uso das atribuições que lhe confere a Lei Orgânica do município de Santo Antônio dos Lopes-MA, RESOLVE

Art.1º. **NOMEAR HERNANE LOPES ALENCAR**, inscrito no Cadastro Nacional de Pessoa Física - CPF sob o nº 035.262.603-89 e RG sob o Nº 013238222000-5 SSP/MA, para exercer a função de Primeiro Pregoeiro.

Art. 2º. **DESIGNAR VAN CLAY LIMA MENDES**, inscrito no Cadastro Nacional de Pessoa Física - CPF sob o nº 607.728.903-58 para exercer a função de Equipe de Apoio do Primeiro Pregoeiro, na forma da Lei nº. 10.520/2002.

Art. 3º - Esta Portaria entrará em vigor na data de sua publicação, revogadas as disposições em contrário.





**Enap**

**Escola Nacional de Administração Pública**

## CERTIFICADO

A Escola Nacional de Administração Pública - Enap certifica que **VAN CLAY LIMA MENDES**, concluiu o curso Formação de Pregoeiros (Turma FEV/2019), disponível no período de 05/02/2019 a 07/03/2019, com carga-horária de 20 horas.



---

Aline Soares

Presidente - Escola Nacional de Administração Pública

**Enap**

MINISTÉRIO DO  
PLANEJAMENTO,  
DESENVOLVIMENTO E GESTÃO

GOVERNO  
FEDERAL





## JUNTADA DE PUBLICAÇÕES

### PREGÃO ELETRÔNICO Nº 026/2023 Sistema de Registro de Preços

Junto aos autos do processo licitatório nº **042309-0001**, na Modalidade: PREGÃO, na forma ELETRÔNICA do tipo menor Preço “Por Item”, as publicações do aviso de licitação no Quadro de Avisos desta Prefeitura Municipal (em 07/11/2023); Site Oficial da Prefeitura Municipal de Santo Antônio dos Lopes/MA: [www.stoantoniiodoslopes.ma.gov.br](http://www.stoantoniiodoslopes.ma.gov.br) (em 07/11/2023); Diário Oficial do Município (em 08/11/2023) -edição 215/2023; Jornal de Grande Circulação (em 08/11/2023); Diário Oficial da União (em 08/11/2023); Portal de Compras Públicas (em 09/11/2023) e Tribunal de Contas Estadual – TCE (SINC-CONTRATA) (em 09/11/2023).

Santo Antônio dos Lopes - MA, 09 de novembro de 2023.

  
\_\_\_\_\_  
**VAN CLAY LIMA MENDES**  
Pregoeiro Municipal  
Port. nº 138/2023-GPSAL

AVISO DE LICITAÇÃO  
PREGÃO ELETRÔNICO Nº. 026/2023



O Município de Santo Antônio dos Lopes - MA, torna público aos interessados que, com base na Lei Federal nº. 10.520/2002, Decreto Federal 10.024/2019; Decreto Municipal nº 054/2018, Lei Complementar nº. 123/2006 e alterações; Lei Federal nº. 8.666/93 e suas alterações posteriores, e demais legislações aplicáveis à espécie, fará realizar às 09h00min do dia 22/11/2023, licitação na modalidade Pregão, na forma Eletrônica; modo de disputa: “aberto”; cujo objeto consiste no registro de preços, visando futura e eventual contratação de pessoa(s) jurídica(s) para o fornecimento de equipamentos hospitalares pelo prazo de 12 (doze) meses, em atendimento às necessidades da Secretaria Municipal de Saúde e Saneamento do Município de Santo Antônio dos Lopes/MA. A licitação será realizada no Portal de Compras Públicas – [www.portaldecompraspublicas.com.br](http://www.portaldecompraspublicas.com.br). O edital e seus anexos estão à disposição dos interessados no endereço: Praça Abraão Ferreira, S/N, Centro, Prédio da Comissão Permanente de Licitação, de 2ª a 6ª feira, no horário das 08h00min às 12h00min, para consulta presencial, no entanto, o(s) arquivo(s) está(ão) disponibilizado(s) eletronicamente nos seguintes endereços: Portal da transparência do poder executivo Municipal ([www.stoantoniiodoslopes.ma.gov.br](http://www.stoantoniiodoslopes.ma.gov.br)) na plataforma de pregão eletrônico [www.portaldecompraspublicas.com.br](http://www.portaldecompraspublicas.com.br), e também no sistema do Tribunal de Contas do Estado do Maranhão, onde poderão ser consultados ou obtidos gratuitamente. Para todas as referências de tempo, será observado o horário de Brasília/DF.

Santo Antônio dos Lopes – MA, 07 de novembro de 2023.

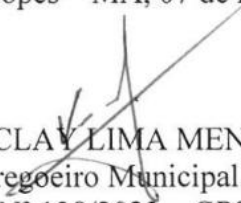
  
VAN CLAY LIMA MENDES  
Pregoeiro Municipal.  
Port. Nº 138/2023 – GPSAL



## Prefeitura Municipal de Santo Antonio dos Lopes

Av. Presidente Vargas, 446, Centro - Santo Antonio dos Lopes - MA

CNPJ: 06.172.720/0001-10 - Tel: (99) 3666 1191 - Site: <https://www.stoantoniodoslopes.ma.gov.br>

### INFORMAÇÕES DA LICITAÇÃO

## AVISO DE LICITAÇÃO PREGÃO ELETRÔNICO Nº. 026/2023

Data da Publicação Aviso	Data da Publicação Edital	Data da Abertura	TIPO	Situação
07/11/2023 as 08:55	07/11/2023 as 08:55	22/11/2023 as 09:00	MENOR PREÇO	ABERTA

#### LOCAL DE ABERTURA

[www.portaldecompraspublicas.com.br](http://www.portaldecompraspublicas.com.br)

#### OBJETO DA LICITAÇÃO

O objeto da presente licitação é o Registro de Preços, visando futura e eventual contratação de pessoa(s) jurídica(s) para fornecimento de equipamentos hospitalares pelo prazo de 12 (doze) meses, em atendimento às necessidades da Secretaria Municipal de Saúde e Saneamento do Município de Santo Antônio dos Lopes/MA.

#### ÓRGÃO(S)

Secretaria Municipal de Saúde e Saneamento

#### RESPONSÁVEL(ES)

Van Clay Lima Mendes Pregoeiro

#### FORMA DE PUBLICAÇÃO

[www.stoantoniodoslopes.ma.gov.br](http://www.stoantoniodoslopes.ma.gov.br)

#### ANDAMENTO

07/11/2023 as 08:55 FASE: AVISO DE LICITAÇÃO

#### ARQUIVOS DISPONÍVEIS

Descrição	Tamanho
EDITAL PE 026 - EQUIP	703.93 kb





# Diário Oficial



Prefeitura Municipal de Santo Antonio dos Lopes - MA  
Prefeito Emanuel Lima de Oliveira

Criado pela Lei Nº 16 de 09 de Outubro de 2017 | Edição nº 215/2023 Santo Antonio dos Lopes - MA, 08/11/2023

## EXPEDIENTE

O Diário Oficial do Município de Santo Antonio dos Lopes - MA. Criado pela Lei Nº 16 de 09 de Outubro de 2017 |, exclusivamente na forma eletrônica, é uma publicação da Administração Direta deste Município.

## ACERVO

As edições do Diário Oficial Eletrônico de Santo Antonio dos Lopes poderão ser consultadas através da internet, por meio do seguinte endereço: <https://www.stoantoniodoslopes.ma.gov.br/diario>

Para pesquisa por qualquer termo e utilização de filtros, acesse <https://www.stoantoniodoslopes.ma.gov.br/diario>.

As consultas, pesquisas e download são de acesso gratuito e independente de qualquer cadastro.

## ENTIDADE

Prefeitura Municipal de Santo Antonio dos Lopes - MA

CNPJ: 06.172.720/0001-10, Prefeito Emanuel Lima de Oliveira

Endereço: Av. Presidente Vargas, 446, Centro

Telefone: (99) 3666 1191 e-mail: [ti@stoantoniodoslopes.ma.gov.br](mailto:ti@stoantoniodoslopes.ma.gov.br)

Site: <https://www.stoantoniodoslopes.ma.gov.br>

## Secretaria Municipal de Saúde e Saneamento

Extrato de Contrato n.º 20231104

a) Processo Administrativo n.º 052306-0001; b) Espécie: Contrato n.º 20231104. Firmado em 08 de novembro de 2023 entre Prefeitura Municipal, por intermédio da Secretaria Municipal de Saúde e Saneamento, CNPJ n.º 06.172.720/0001-10 e a empresa DIAGRAMA TECNOLOGIA EIRELI inscrito(a) no CNPJ/MF sob o nº 10.918.347/0002-52. c) Objeto: contratação de pessoa(s) jurídica(s) para o fornecimento de Equipamentos e Suprimentos de Informática, pelo prazo de 12 (doze) meses, em atendimento às necessidades do Município de Santo Antônio dos Lopes/MA, conforme edital do pregão eletrônico 016/2023. d) Fundamento Legal: Leis n.º 10.520/2002 e n.º 8.666/1993, Modalidade: Pregão Eletrônico, n.º 016/2023. e) Vigência: até o dia 31 de dezembro de 2023, a contar da data de sua assinatura. f) Valor Total: R\$ 2.396,20 (dois mil e trezentos e noventa e seis reais e vinte centavos). g) Dotação Orçamentária: 06; 06.01; 06.02; 10; 122; 301; 0037; 0171; 2.029; 2.035; 4.4.90.52.00; 3.3.90.30.00; 1500100200; 15000000000 h) Signatários: pela Contratante, Maria Lima da Silva Neres, e pela Contratada, Luiz Gustavo Santos Pereira.

Código identificador:

82ede0c8dfe670f78d8a360c8453b6226e833a1e3993be99f8cd596545d30badd7342e654e87ed7a326ceabd3bf6ecec7957a654de0da2bae9de0027accd0dc3

## Comissão Permanente de Licitação

### AVISO DE LICITAÇÃO

#### PREGÃO ELETRÔNICO Nº. 026/2023

O Município de Santo Antônio dos Lopes - MA, torna público aos interessados que, com base na Lei Federal nº. 10.520/2002, Decreto Federal 10.024/2019; Decreto Municipal nº 054/2018, Lei Complementar nº. 123/2006 e alterações; Lei Federal nº. 8.666/93 e suas alterações posteriores, e demais legislações aplicáveis à espécie, fará realizar às 09h00min do dia 22/11/2023, licitação na modalidade Pregão, na forma Eletrônica; modo de disputa: "aberto"; cujo objeto consiste no registro de preços, visando futura e eventual contratação de pessoa(s) jurídica(s) para o fornecimento de equipamentos hospitalares pelo prazo de 12 (doze) meses, em atendimento às necessidades da Secretaria Municipal de Saúde e Saneamento do Município de Santo Antônio dos Lopes/MA. A licitação será realizada no Portal de Compras Públicas -

Prefeitura Municipal de Santo Antonio dos Lopes - MA, Av. Presidente Vargas, 446, Centro, Prefeito Emanuel Lima de Oliveira

Para consultar a veracidade da publicação acesse <https://www.stoantoniodoslopes.ma.gov.br/diariooficial/1511>

Edição no nº215/2023



www.portaldecompraspublicas.com.br. O edital e seus anexos estão à disposição dos interessados no endereço: Praça Abrão Ferreira, S/N, Centro, Prédio da Comissão Permanente de Licitação, de 2ª a 6ª feira, no horário das 08h00min às 12h00min, para consulta presencial, no entanto, o(s) arquivo(s) está(ão) disponibilizado(s) eletronicamente nos seguintes endereços: Portal da transparência do poder executivo Municipal (www.stoantoniiodoslopes.ma.gov.br) na plataforma de pregão eletrônico www.portaldecompraspublicas.com.br, e também no sistema do Tribunal de Contas do Estado do Maranhão, onde poderão ser consultados ou obtidos gratuitamente. Para todas as referências de tempo, será observado o horário de Brasília/DF.

Santo Antônio dos Lopes - MA, 07 de novembro de 2023.

VAN CLAY LIMA MENDES

Pregoeiro Municipal.

Port. N° 138/2023 - GPSAL



Código identificador:

82ede0c8dfe670f78d8a360c8453b6226e833a1e3993be99f8cd596545d30badd7342e654e87ed7a326ceabd3bf6ecec7957a654de0da2bae9de0027accd0dc3

## Secretaria Municipal da Mulher

Extrato de Contrato n.º 20231106

a) Processo Administrativo n.º 052306-0001; b) Espécie: Contrato n.º 20231106. Firmado em 08 de novembro de 2023 entre Prefeitura Municipal, por intermédio da Secretaria Municipal da Mulher e Secretaria Municipal de Planejamento e Administração, CNPJ n.º 06.172.720/0001-10 e a empresa DIAGRAMA TECNOLOGIA EIRELI inscrito(a) no CNPJ/MF sob o n.º 10.918.347/0002-52. c) Objeto: contratação de pessoa(s) jurídica(s) para o fornecimento de Equipamentos e Suprimentos de Informática, pelo prazo de 12 (doze) meses, em atendimento às necessidades do Município de Santo Antônio dos Lopes/MA, conforme edital do pregão eletrônico 016/2023. d) Fundamento Legal: Leis n.º 10.520/2002 e n.º 8.666/1993, Modalidade: Pregão Eletrônico, n.º 016/2023. e) Vigência: até o dia 31 de dezembro de 2023, a contar da data de sua assinatura. f) Valor Total: R\$ 1.198,10 (um mil e cento e noventa e oito reais e dez centavos). g) Dotação Orçamentária: 17; 17.01; 04; 122; 0037; 2.068; 4.4.90.52.00; 3.3.90.33.00; 15000000000 h) Signatários: pela Contratante, Francisca Marta Sousa Carvalho dos Santos e Maria Lia Silva e Silva, e pela Contratada, Luiz Gustavo Santos Pereira.

Código identificador:

82ede0c8dfe670f78d8a360c8453b6226e833a1e3993be99f8cd596545d30badd7342e654e87ed7a326ceabd3bf6ecec7957a654de0da2bae9de0027accd0dc3

## Secretaria Municipal de Assistência Social, Juventude e Trabalho

Extrato de Contrato n.º 20231105

a) Processo Administrativo n.º 052306-0001; b) Espécie: Contrato n.º 20231105. Firmado em 08 de novembro de 2023 entre Prefeitura Municipal, por intermédio da Secretaria Municipal de Assistência Social, Juventude e Trabalho, CNPJ n.º 06.172.720/0001-10 e a empresa DIAGRAMA TECNOLOGIA EIRELI inscrito(a) no CNPJ/MF sob o n.º 10.918.347/0002-52. c) Objeto: contratação de pessoa(s) jurídica(s) para o fornecimento de Equipamentos e Suprimentos de Informática, pelo prazo de 12 (doze) meses, em atendimento às necessidades do Município de Santo Antônio dos Lopes/MA, conforme edital do pregão eletrônico 016/2023. d) Fundamento Legal: Leis n.º 10.520/2002 e n.º 8.666/1993, Modalidade: Pregão Eletrônico, n.º 016/2023. e) Vigência: até o dia 31 de dezembro de 2023, a contar da data de sua assinatura. f) Valor Total: R\$ 2.396,20 (dois mil e trezentos e noventa e seis reais e vinte centavos). g) Dotação Orçamentária: 09; 09.01; 08; 244; 0137; 2.048; 4.4.90.52.00; 3.3.90.33.00; 15000000000 h) Signatários: pela Contratante, Hádilla da Silva Campos Borges, e pela Contratada, Luiz Gustavo Santos Pereira.

Código identificador:

82ede0c8dfe670f78d8a360c8453b6226e833a1e3993be99f8cd596545d30badd7342e654e87ed7a326ceabd3bf6ecec7957a654de0da2bae9de0027accd0dc3

## Secretaria Municipal de Obras, Habitação e Urbanismo

TERMO DE ADESÃO À ATA DE REGISTRO DE PREÇOS

Considerando as informações contidas no presente processo de n.º. 022310-0002;

Considerando a solicitação inicial que deu origem ao presente processo, em que foi evidenciada a necessidade de contratação do objeto solicitado;





O recebimento das propostas, abertura e disputa de preços será exclusivamente por meio eletrônico, no endereço: [www.licitaigarapedomeio.com.br](http://www.licitaigarapedomeio.com.br).

O edital completo estará à disposição dos interessados a partir da data da publicação no site: [www.licitaigarapedomeio.com.br](http://www.licitaigarapedomeio.com.br), como também, no Portal da Transparência Municipal.

Esclarecimentos adicionais poderão ser obtidos através do e-mail: [licitaigarapedomeio@gmail.com](mailto:licitaigarapedomeio@gmail.com). Igarapé do Meio/MA.

PATRICIA DA SILVA CRUZ

**PREFEITURA MUNICIPAL DE IMPERATRIZ**

**RESULTADO DE JULGAMENTO  
PREGÃO ELETRÔNICO Nº 64/2023 - CPL**

A Comissão Permanente de Licitação torna público aos interessados que em sessão realizada no dia 07 de novembro de 2023 às 10:00 (dez horas), na modalidade PREGÃO ELETRÔNICO 064/2023 tendo como OBJETO: Aquisição eventual e futura de produtos de lavanderia hospitalar com cessão de equipamentos dosadores eletrônicos em regime de comodato, destinado a atender o setor de lavanderia do hospital municipal de Imperatriz - hmi e hospital municipal infantil de Imperatriz - hmiil da secretaria municipal de saúde.

Foi declarada vencedora do certame a empresa: SUARES DISTRIBUIDORA DE PRODUTOS DE LIMPEZA LTDA.

WHIGSON DE SOUSA CUNHA JÚNIOR  
Pregoeiro

**PREFEITURA MUNICIPAL DE ITAPECURU-MIRIM**

**AVISO DE HOMOLOGAÇÃO  
PREGÃO ELETRÔNICO Nº 47/2023**

O Município de Itapecuru-Mirim/MA, através da Prefeitura Municipal situada na Praça Gomes de Souza, S/N, Centro, Itapecuru-Mirim/MA, CEP: 65.485-000, neste ato representado pela Sra. TERESA BARBOSA MACIEL, Secretária Municipal de Assistência Social, no uso de suas atribuições legais que lhes são conferidas pelo Decreto Municipal nº 030/2022 e pela Sra. SORAYA MENDES CORRÊA GARCEZ, Ordenadora de Despesas do Fundo dos Direitos da Pessoa Idosa, no uso das atribuições que lhes são conferidas pelo Decreto Municipal nº 038/2022, com base nas informações constantes na adjudicação, referentes a licitação na modalidade Pregão Eletrônico Nº 047/2023 objetivando o Registro de preços para futura e eventual contratação de pessoa jurídica especializada em fornecimento de Material Permanente e Pedagógico para atender demanda do Espaço da Pessoa Idosa no município de Itapecuru-Mirim/MA, e de acordo com o que dispõe o artigo 43, inciso VI da Lei Federal Nº 8.666/93 e suas alterações posteriores, resolvem HOMOLOGAR o objeto acima identificado às empresas:

1.J M BARROS NETO, inscrita no CNPJ Nº 63.574.875/0001-17, vencedora dos itens 1, 15, 17, 18, 19, 20, 23, 29, 34, 35, 76 e 77 no valor global de R\$ 38.063,00 (trinta e oito mil e sessenta e três reais).

2.RL DE SOUSA EMPREENDIMENTOS, inscrita no CNPJ Nº 00.570.356/0001-60, vencedora dos itens 2, 7, 10, 13, 14, 27, 33, 37, 38, 39, 61, 92, 93, 94, 95, 96, 97, 98, 99, 100, 101, 102, 103, 104, 105, 106, 110, 111, 117, 118, 128, 129, 132, 134, 136, 139, 140, 141, 142, 144, 145, 146, 147, 148, 149, 151, 156, 157, 158, 160, 161, 162, 164, 165 e 166 no valor global de R\$ 44.107,72 (quarenta e quatro mil cento e sete reais e setenta e dois centavos).

3.S R DE SOUSA LOPES, inscrita no CNPJ Nº 25.057.844/0001-08, vencedora dos itens 3, 4, 5, 8, 9, 12, 16, 21, 22, 25, 26, 28, 30, 31, 32, 43, 44, 46, 50, 51, 52, 54, 57, 70, 84 e 123 no valor global de R\$ 178.437,00 (cento e setenta e oito mil quatrocentos e trinta e sete reais).

4.G D DE SOUSA NETO LTDA, inscrita no CNPJ Nº 03.459.973/0001-81, vencedora dos itens 6, 24, 36, 40, 41, 42, 45, 48, 53, 55, 56, 58, 60, 62, 63, 64, 65, 66, 67, 68, 69, 71, 72, 73, 74, 75, 78, 79, 80, 81, 83, 85, 86, 89, 90, 107, 109, 112, 113, 114, 115, 116, 119, 120, 121, 124, 125, 126, 143, 155 e 163 no valor global de R\$ 89.208,89 (oitenta e nove mil duzentos e oito reais e oitenta e nove centavos).

5.APROVADA MOVEIS E ELETROS LTDA, inscrita no CNPJ Nº 24.911.951/0001-80, vencedora dos itens 11 e 59 no valor global de R\$ 575,00 (quinhentos e setenta e cinco reais).

6.L R F DISTRIBUIDORA LTDA, inscrita no CNPJ Nº 49.464.926/0001-27, vencedora dos itens 49 e 82 no valor global de R\$ 7.950,00 (sete mil novecentos e cinquenta reais).

7.K.C.R.S COMERCIO DE EQUIPAMENTOS LTDA, inscrita no CNPJ Nº 21.971.041/0001-03, vencedora do item 91 no valor global de R\$ 1.998,00 (um mil novecentos e noventa e oito reais).

8.BRAVA SUL COMERCIO DE EQUIPAMENTOS DE ESCRITORIO LTDA, inscrita no CNPJ Nº 42.418.039/0001-73, vencedora dos itens 108 e 122 no valor global de R\$ 9.579,00 (nove mil quinhentos e setenta e nove reais).

9.J E C DA COSTA NETO, inscrita no CNPJ Nº 17.212.365/0001-82, vencedora dos itens 127, 130, 131, 133, 135, 137, 138, 150, 152, 153, 154 e 159 no valor global de R\$ 4.386,90 (quatro mil trezentos e oitenta e seis reais e noventa centavos).

Dê-se ciência e publique-se no Diário Oficial e no Sítio Eletrônico deste poder executivo para que surta seus legais e efeitos jurídicos.

Itapecuru-Mirim/MA, 7 de novembro de 2023.

TERESA BARBOSA MACIEL  
Secretária Municipal de Assistência Social  
SORAYA MENDES CORRÊA GARCEZ  
Ordenadora de Despesas

**EXTRATO DE REGISTRO DE PREÇOS**

Ata de Registro de Preços nº 124/2023, oriunda do Pregão Eletrônico nº 044/2023. OBJETO: Registro de Preços para futura e eventual contratação de pessoa jurídica especializada no fornecimento de material didático destinado a atender as necessidades de atendimento dos alunos da Rede Municipal de Ensino, do Programa Educador Pra Valor atendendo as necessidades do Município de Itapecuru-Mirim/MA, VIGÊNCIA: 12 meses. DATA DE ASSINATURA: 07/11/2023. PARTES SIGNATÁRIAS: Município de Itapecuru Mirim/MA, através da Secretária Municipal de Educação (Órgão Gerenciador) e a empresa FORT COM GRAFICA E EDITORA LTDA, inscrita no CNPJ Nº 06.025.573/0001-70, no valor global de R\$ 3.069.970,33 (três milhões sessenta e nove mil novecentos e setenta reais e trinta e três centavos), para os lotes: 01, 02, 03, 04, 05, 06, 07 e 08.

**PREFEITURA MUNICIPAL DE PAÇO DO LUMIAR**

**AVISO DE LICITAÇÃO  
PREGÃO ELETRÔNICO Nº 25/2023/CPL/PMPL**

O Município de Paço do Lumiar - MA, por intermédio da Pregoeira Oficial deste Município, designada através da Portaria nº 933 de 26 de janeiro de 2023, com base na Lei nº 10.520/02, Decreto nº 10.024/2019, Decreto Municipal nº 3356/2019, Decreto Municipal nº 3514/2021, Lei Complementar nº 123/2006, com aplicação subsidiária às disposições da Lei nº 8.666/93 e demais legislações aplicáveis, fará realizar no dia 23 de novembro de 2023 às 09:00 horas, horário de Brasília, licitação na modalidade Pregão Eletrônico, sob o nº 025/2023, do tipo MENOR PREÇO, no modo de disputa ABERTO-FECHADO, pelo Sistema de Registro de Preços para contratação de empresa para o fornecimento de material literário para atender às necessidades de recuperação de vias

não pavimentadas e manutenção de estradas vicinais, melhoramento dos caminhos de acesso nos diversos bairros, comunidades e povoados do Município de Paço do Lumiar-MA. Poderão participar deste Pregão Eletrônico as empresas que apresentarem toda a documentação por ela exigida para o respectivo cadastramento junto ao Portal de Compras do Município de Paço do Lumiar.

INÍCIO DA SESSÃO DE DISPUTA DE PREÇOS: às 09h00min do dia 23 de novembro de 2023.

LOCAL: [www.compraspadolumiarm.com.br](http://www.compraspadolumiarm.com.br)

Para todas as referências de tempo será observado o horário de Brasília (DF).

A íntegra do edital poderá ser obtida através do site acima ou endereço eletrônico: [www.pacodolumiarm.ma.gov.br](http://www.pacodolumiarm.ma.gov.br) ou na sede da PREFEITURA MUNICIPAL DE PAÇO DO LUMIAR, situada na Rodovia MA 201, Centro Administrativo, Tamboril, nº 15, Vila Nazaré, CEP nº 65.130-000, Paço do Lumiar, Maranhão, Brasil, em dias úteis, de segunda a sexta, das 08:00h às 13:00h ou através do e-mail: [licitacao@pacodolumiarm.ma.gov.br](mailto:licitacao@pacodolumiarm.ma.gov.br).

Paço do Lumiar - MA, 31 de outubro de 2023.  
RAIZA LIMA MOREIRA

**PREFEITURA MUNICIPAL DE PALMEIRÂNDIA**

**AVISO DE SUSPENSÃO  
TOMADA DE PREÇOS Nº 3/2023-CPL/PMP**

PROC. ADM. Nº 1.328/2023

A PREFEITURA MUNICIPAL DE PALMEIRÂNDIA, através da Secretária Municipal de Fazenda (Ordenadora de Despesa por Ato de Delegação do Decreto Municipal 007/2021 de 08.01.2021 publicado no átrio da Prefeitura Municipal de Palmeirândia/MA), comunica aos interessados que a licitação referente a TOMADA DE PREÇOS Nº 003/2023-PMP, cujo objeto é a CONTRATAÇÃO DE EMPRESA DE ENGENHARIA PARA A CONCLUSÃO DA IMPLANTAÇÃO DE OBRAS DE INFRAESTRUTURA ESPORTIVA NO MUNICÍPIO DE PALMEIRÂNDIA/MA, conforme Edital e seus anexos, está SUSPENSADA em virtude de correções a serem realizadas no Edital.

A nova data da seção pública será informada através dos mesmos meios de divulgação utilizados anteriormente.

Palmeirândia-MA, 6 de novembro de 2023.  
LARISSA LAÍS MELO SOARES  
Ordenadora de Despesa

**PREFEITURA MUNICIPAL DE RAPOSA**

**AVISO DE LICITAÇÃO  
PREGÃO ELETRÔNICO Nº 46/2023**

PROCESSO ADMINISTRATIVO Nº 131/2023.

A Prefeitura Municipal de Raposa/MA, por meio de seu Pregoeiro Oficial, nomeado pela Portaria GP nº 078/2023, torna público aos interessados, que realizará às 09h00min (nove horas) do dia 22 de novembro de 2023, através do Bolsa Nacional de Compras-BNC, sítio: [bnc.org.br](http://bnc.org.br), licitação na modalidade PREGÃO, na forma ELETRÔNICA, do tipo MENOR PREÇO, GLOBAL, objetivando o Registro de Preços para futura e eventual contratação de empresa especializada na prestação de serviços de Conectividade à Rede Mundial de Computadores (Internet), Através de Link Dedicado com Conexão em Fibra Óptica e Tecnologia Rádio, para atender às necessidades da Secretaria Municipal de Administração e Planejamento-SECAP; Secretaria Municipal de Assistência Social-SEMAS; Secretaria Municipal de Educação-SEMED; Secretaria Municipal de Saúde-SEMSU; e demais órgãos da Prefeitura Municipal de Raposa; Serviço Autônomo de Água e Esgoto-SAAE; e, Câmara Municipal de Raposa, conforme condições, quantidades e exigências estabelecidas no Edital e seus anexos, tudo em conformidade com a Lei Federal nº 10.520/2002; o Decreto Federal nº 3.555/2000; o Decreto Federal nº 10.024/2019; o Decreto Federal nº 7.892/2013; a Lei Complementar nº 123/2006, alterada pela Lei Complementar nº 147/2014 e pela Lei Complementar 155/2016, aplicando-se, subsidiariamente no que couber, a Lei Federal nº 8.666/1993 e suas alterações posteriores; demais normas regulamentares pertinentes à espécie; e, ainda pelas exigências do Edital e seus Anexos, que poderão ser consultados e adquiridos, com antecedência mínima de 08 (oito) dias úteis, da abertura do certame, no endereço eletrônico acima e sítio:

Raposa/MA, 7 de novembro de 2023.  
JEAN DA SILVA RODRIGUES

**PREFEITURA MUNICIPAL DE SANTO ANTÔNIO DOS LOPES**

**AVISO DE LICITAÇÃO  
PREGÃO ELETRÔNICO Nº 26/2023**

O Município de Santo Antônio dos Lopes - MA, torna público aos interessados que, com base na Lei Federal nº. 10.520/2002, Decreto Federal 10.024/2019; Decreto Municipal nº. 054/2018, Lei Complementar nº. 123/2006 e alterações; Lei Federal nº. 8.666/93 e suas alterações posteriores, e demais legislações aplicáveis à espécie, fará realizar às 09h00min do dia 22/11/2023, licitação na modalidade Pregão, na forma Eletrônica; modo de disputa: "aberto"; cujo objeto consiste no registro de preços, visando a futura e eventual contratação de pessoa(s) jurídica(s) para fornecimento de equipamentos hospitalares pelo prazo de 12(doze) meses, em atendimento às necessidades da Secretaria Municipal de Saúde e Saneamento do Município de Santo Antônio dos Lopes/MA. A licitação será realizada no Portal de Compras Públicas - [www.portaldecompraspublicas.com.br](http://www.portaldecompraspublicas.com.br).

O edital e seus anexos estão à disposição dos interessados no endereço: Praça Abreu Ferreira, S/N, Centro, Prédio da Comissão Permanente de Licitação, de 2ª a 6ª feira, no horário das 08h00min às 12h00min, para consulta presencial, no entanto, o(s) arquivo(s) está(ão) disponibilizado(s) eletronicamente nos seguintes endereços: Portal da transparência do poder executivo Municipal ([www.stoantoniadoslopes.ma.gov.br](http://www.stoantoniadoslopes.ma.gov.br)) na plataforma de pregão eletrônico [www.portaldecompraspublicas.com.br](http://www.portaldecompraspublicas.com.br), e também no sistema SINCCONTRATA, do Tribunal de Contas do Estado do Maranhão, onde poderão ser consultados ou obtidos gratuitamente. Para todas as referências de tempo, será observado o horário de Brasília/DF.

Santo Antônio dos Lopes - MA, 7 de novembro de 2023.  
VAN CLAY LIMA MENDES  
Pregoeiro

**PREFEITURA MUNICIPAL DE SÃO BENTO**

**RESULTADO DE JULGAMENTO  
TOMADA DE PREÇOS Nº 5/2023**

Processo nº 90/2023. Objeto: Contratação de empresa especializada para prestação de serviços de engenharia para elaboração de projeto básico e Executivo de pavimentação asfáltica e drenagem profunda superficial de vias urbanas no Município de São Bento - MA. A CPL da Prefeitura Municipal de São Bento-MA, torna público que a empresa vencedora da licitação, Tomada de Preços nº 05/2023, foi: 2M Engenharia e Serviços Ltda, CNPJ 37.590.863/0001-76, que apresentou o menor valor na ordem de R\$ 283.186,50 (duzentos e oitenta e três mil e cento e oitenta e seis reais e cinquenta centavos).

São Bento-MA, 3 de novembro de 2023  
DANIEL SACRAMENTO DOS SANTOS FILHO  
Presidente da CPL



# Extrato de Publicação

Registro de Preços Eletrônico - 026/2023  
Nº PROCESSO ADM. 042309-0001



Extrato de processo gerado automaticamente pelo Portal de Compras Públicas, torna público para conhecimento dos interessados que o órgão Prefeitura Municipal de Santo Antônio dos Lopes, de acordo com a regulamentação especificada em edital, realizará Pregão para Registro de Preços sendo conduzido por Van Clay Lima Mendes, Pregoeiro e tendo como autoridade Emanuel Lima de Oliveira..

Data de publicação do processo:	09/11/2023 - 16:44
Data início das propostas:	09/11/2023 - 17:40
Data final das propostas:	22/11/2023 - 07:59
Data de abertura das propostas:	22/11/2023 - 09:00
Tipo de Julgamento:	Menor Preço
Modo de disputa:	Aberto
Processo exclusivo ME:	Não
Valor total do processo:	R\$ 675.104,30

## OBJETO DO PROCESSO

objeto da presente licitação é o Registro de Preços, visando futura e eventual contratação de pessoa(s) jurídica(s) para fornecimento de equipamentos hospitalares pelo prazo de 12 (doze) meses, em atendimento às necessidades da Secretaria Municipal de Saúde e Saneamento do Município de Santo Antônio dos Lopes/MA.

Link público do processo:

[/MA/Prefeitura-Municipal-de-Santo-Antonio-dos-Lopes-2541/RPE-026-2023-2023-264031](https://portaldecompraspublicas.com.br/MA/Prefeitura-Municipal-de-Santo-Antonio-dos-Lopes-2541/RPE-026-2023-2023-264031)

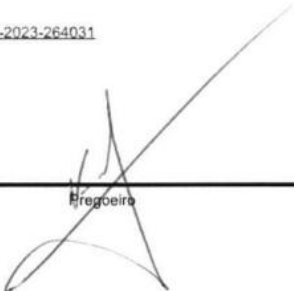
  
Pregoeiro





# Relatório de Itens Cadastrados



## Processo

Número: 026/2023  
 Modalidade: Registro de Preços Eletrônico  
 Órgão: Prefeitura Municipal de Santo Antônio dos Lopes  
 Processo interno: 042309-0001  
 Abertura: 22/11/2023 - 09:00  
 Município: Santo Antônio dos Lopes

Código	Produto	Quantidade	Valor de Referência	Valor Total	Critério Participação	Situação
0001	ANDADOR ORTOPÉDICO MATERIAL: ALUMÍNIO ANODIZADO, ALTURA: ALTURA REGULÁVEL, APLICAÇÃO: ADULTO, TIPO CONSTRUTIVO: DUPLA BARRA SUSTENTAÇÃO, TIPO PÉS: PÉS COM PONTEIRAS POLIURETANO.	10 UND	284,15	2.841,50	Exclusivo	Fechado
0002	APARELHO RAIO INFRAVERMELHO MATERIAL: AÇO INOXIDÁVEL, COMPONENTES: COM LÂMPADA 250W, CARACTERÍSTICAS ADICIONAIS: DE MESA, COM REGULAGEM, FREQUÊNCIA: 60 HZ, TENSÃO: 110/220 V, ACESSÓRIOS: REFLETOR EM ALUMÍNIO ANODIZADO	5 UND	934,91	4.674,55	Exclusivo	Fechado
0003	APARELHO DE TENS, FES E RUSSA - 4 CANAIS ELETROESTIMULADOR NEUROMUSCULAR COMPONENTES: MÍN. 4 CANAIS, CONTROLES INTENSIDADE INDEPENDENTES, ADICIONAIS: TIMER, TECLADO TOQUE, TEMPORIZADOR, ELETRODOS, ALIMENTAÇÃO: 110/220V, CARACTERÍSTICAS ADICIONAIS: TENS, FES, RUSSA, INTERFERÊNCIA, ACESSÓRIOS: CABO FORÇA, CABOS CONEXÃO PACIENTE, CABO C/ CANETA, OPERAÇÃO: RAMP A ON, OFF, RISE E DECAY ACESSÓRIOS 1: 5 TUBOS GEL, 2 FUSÍVEIS SOBRESSALENTES.	5 UND	1.609,85	8.049,25	Exclusivo	Fechado
0004	ARMÁRIO VITRINE MATERIAL PORTA: VIDRO 3MM, MATERIAL PRATELEIRAS: 4 PRATELEIRAS VIDRO C/ 4MM ESPESSURA, QUANTIDADE PORTAS: 2 PORTAS UN, TIPO FECHADURA: FECHADURA CILÍNDRICA, ALTURA: 1,65 M, LARGURA: 0,65 M, PROFUNDIDADE: 0,40 M, APLICAÇÃO: USO HOSPITALAR, CARACTERÍSTICAS ADICIONAIS: FUNDO E TETO EM CHAPA AÇO ESMALTADO.	6 UND	1.490,63	8.943,78	Exclusivo	Fechado
0005	ASPIRADOR CIRÚRGICO MODELO: ELÉTRICO MÓVEL, PRESSÃO DE VÁCUO: CERCA DE 650 MMHG, FLUXO DE ASPIRAÇÃO: DE 31 A 49 LPM, TIPO FRASCO: 2 FRASCOS EM PLÁSTICO, VOLUME: CERCA DE 4 L X 4 L, COMPONENTES: SISTEMA ANTITRANSBORDAMENTO, FILTRO BACTERIOLÓGICO, ADICIONAIS: ACIONAMENTO POR PEDAL	5 UND	2.316,55	11.582,75	Exclusivo	Fechado
0006	AUTOCLAVE 21 L - UNIDADE EM INOX E DIGITAL, BIVOLT DIGITAL COM DISPLAY DE LCD, CÂMARA HORIZONTAL E SISTEMA COM MICROCONTROLADOR, DESAERAÇÃO E DESPRESSURIZAÇÃO: AUTOMÁTICAS, SECAGEM: AUTOMÁTICA (COM PORTA FECHADA), SISTEMA DE AJUSTE DE ALTITUDE, CAPACIDADE: 21 LITROS, POTÊNCIA: 1.100 WATTS, * TENSÃO: BIVOLT AUTOMÁTICO 127V/220V.	4 UND	4.350,75	17.403,00	Exclusivo	Fechado
0007	BALANÇA PEDIÁTRICA DE GANCHO. DISPOSITIVO P/ MEDIDAS ANTROPOMÉTRICAS MODELO: MECÂNICA, CAPACIDADE MÁXIMA CARGA: ATÉ 25 KG, ADICIONAL: PORTÁTIL, TIPO: TIPO BALANÇA PEDIÁTRICA - GANCHO, COMPONENTE 1: C/ SUPORTE CEGONHA, MATERIAL: AÇO INOXIDÁVEL.	60 UND	226,16	13.569,60	Exclusivo	Fechado
0008	BANDEJA - MATERIAL: AÇO INOXIDÁVEL, DIMENSÕES: CERCA DE 30 X 20 X 5 CM, TIPO: LISA, ESTERILIDADE: ESTERILIZÁVEL.	50 UN	111,60	5.580,00	Exclusivo	Fechado
0009	BERÇO HOSPITALAR C/ COLCHÃO, PÉS C/ RODÍZIOS E TRAVAS, MATERIAL DA ESTRUTURA: AÇO CARBONO, PINTURA ELETROSTÁTICA, BASE DO LEITO: LEITO CESTO EM ACRÍLICO, CREMALHEIRA.	20 UND	1.341,23	26.824,60	Exclusivo	Fechado
0010	BERÇO HOSPITALAR COM COLCHÃO, MATERIAL DA ESTRUTURA: AÇO CARBONO, PINTURA ELETROSTÁTICA, BASE DO LEITO: LEITO ESTRADO FIXO, TIPO GRADE: GRADES LATERAIS FIXAS, TIPO CABECEIRA / PESEIRA: CABECEIRA E PESEIRA EM POLIURETANO, PÉS: PÉS FIXOS C/ PONTEIRA DE BORRACHA, DIMENSÕES: CERCA DE 50 X 80 X 100 CM, COMPONENTES 2: COLCHÃO	6 UND	3.322,83	19.936,98	Exclusivo	Fechado
0011	BIOMBO HOSPITALAR MATERIAL: AÇO INOXIDÁVEL, ALTURA: 1,80 CM, COMPRIMENTO: COMPRIMENTO 1,80 APROXIMADAMENTE, ABERTO CM, ACABAMENTO DA ESTRUTURA: ESMALTADO, TIPO DE RODÍZIO: 2 PONTEIRAS FIXAS E 1 GIRATÓRIA, ACABAMENTO DO RODÍZIO: TERMOPLÁSTICA, TIPO: DUPLO DOBRÁVEL, CARACTERÍSTICAS ADICIONAIS: TECIDO REFORÇADO.	30 UND	535,55	16.066,50	Exclusivo	Fechado



0012	BRAÇADEIRA PARA INJEÇÃO MATERIAL AÇO INOXIDÁVEL, TIPO PEDESTAL COM ALTURA REGULÁVEL.	20 UND	180,55	3.611,00	Exclusivo
0013	CABO - APLICAÇÃO: P/ TENS E TENS/FES, TIPO CONEXÃO: CONECTORES DIN.	10 UND	83,67	836,70	Exclusivo
0014	CAIXA CIRÚRGICA PARA CURETAGEM UTERINA, CONTEUDO: 01 UNID. - ESTOJO PERFURADO 32 X 16 X 08 CM 01 UNID. - CURETA RECAMIER CORTANTE N.º 1 PARA GINECOLOGIA 01 UNID. - CURETA RECAMIER CORTANTE N.º 2 PARA GINECOLOGIA 01 UNID. - CURETA RECAMIER CORTANTE N.º 3 PARA GINECOLOGIA 01 UNID. - CURETA RECAMIER CORTANTE N.º 4 PARA GINECOLOGIA 01 UNID. - CURETA RECAMIER CORTANTE N.º 5 PARA GINECOLOGIA 01 UNID. - CURETA RECAMIER CORTANTE N.º 6 PARA GINECOLOGIA 01 UNID. - CURETA SCHROEDER CORTANTE N.º 1 PARA GINECOLOGIA 01 UNID. - CURETA SCHROEDER CORTANTE N.º 2 PARA GINECOLOGIA 01 UNID. - CURETA SCHROEDER CORTANTE N.º 3 PARA GINECOLOGIA 01 UNID. - CURETA SCHROEDER CORTANTE N.º 4 PARA GINECOLOGIA 01 UNID. - CURETA SCHROEDER CORTANTE N.º 5 PARA GINECOLOGIA 01 UNID. - CURETA SCHROEDER CORTANTE N.º 6 PARA GINECOLOGIA 01 UNID. - ESPÉCULO VAGINAL COLLIN N.º 1 01 UNID. - ESPÉCULO VAGINAL COLLIN N.º 2 01 UNID. - ESPÉCULO VAGINAL COLLIN N.º 3 01 UNID. - ESTILETE PARA ALGODÃO UTERINO 28 CM 01 UNID. - HISTERÔMETRO COLLIN 28 CM 01 UNID. - PINÇA ANATÔMICA DENTE DE RATO 20 CM 01 UNID. - PINÇA ANATÔMICA DISSECÇÃO 20 CM 06 UNID. - PINÇA BACKHAUS 13 CM 01 UNID. - PINÇA CHERON 24 CM 01 UNID. - PINÇA FOERSTER 24 CM 01 UNID. - PINÇA MUSEUX RETA 24 CM 01 UNID. - PINÇA POZZI 24 CM 01 UNID. - PINÇA WINTER N.º 2 - 27 CM CURVA PARA ABORTO 01 UNID. - PINÇA WINTER N.º 2 - 27 CM RETA PARA ABORTO	2 CX	5.207,85	10.415,70	Exclusivo



0015	CAIXA MONTADA PARA HISTERECTOMIA. CONTENDO: 1 AFASTADOR BAUFOR ABDOMINAL COM VÁLVULA CURVA 45X80 1 AFASTADOR FARABEUZ ADULTO (13X125 MM) P/ USO GERAL 1 ESPÁTULA FLEXÍVEL ABDOMINAL 300X30 MM 1 ESPÁTULA REVERDIN ABDOMINAL BAIONETA 1 ESPECULO DE COLLIN VAGINAL Nº 1 1 ESPECULO DE COLLIN VAGINAL Nº 2 1 HISTEROMETRO DE COLLIN 28CM P/ USO GINECOLOGICO 6 PINÇA ALLIS 2 CM PARA INTESTINO E TECIDOS 1 PINÇA ANATÔMICA DENTE DE RATO 12CM PARA USO GERAL 1 PINÇA ANATÔMICA DENTE DE RATO 14CM PARA USO GERAL 1 PINÇA ANATÔMICA DENTE DE RATO 18CM PARA USO GERAL 1 PINÇA ANATÔMICA DISSECÇÃO 12CM COM SERRILHA P/ USO GERAL 1 PINÇA ANATÔMICA DISSECÇÃO 14CM COM SERRILHA P/ USO GERAL 1 PINÇA ANATÔMICA DISSECÇÃO 18CM COM SERRILHA P/ USO GERAL 8 PINÇA BACKHAUS 13CM PARA CAMPO 1 PINÇA CHERON 24CM PARA ASSEPSIA E CURATIVO UTERINO 1 PINÇA COLLIN PARA INSTRUMENTOS 1 X 2 25 CM 2 PINÇA FAURE 22CM PARA ARTERIA UTERINA 8 PINÇA KELLY 16CM CURVA (HEMOSTÁTICA) 8 PINÇA KELLY 16CM RETA (HEMOSTÁTICA) 2 PINÇA KOCHER 14CM 1X2 DENTES CURVA (HEMOSTÁTICA) 6 PINÇA KOCHER 14CM 1X2 DENTES RETA (HEMOSTÁTICA) 4 PINÇA MIXTER 24CM (HEMOSTÁTICA) 1 PINÇA MUSEUX 24CM OU JACOBS PARA COLO UTERINO RETA 1 PINÇA POZZI 24 CM P/ COLO UTERINO 2 PINÇA ROCHESTER CARMALT 20CM CURVA (HEMOSTÁTICA) 2 PINÇA ROCHESTER CARMALT 20CM RETA (HEMOSTÁTICA) 2 PINÇA ROCHESTER PEAN 22CM RETA (HEMOSTÁTICA) 1 PORTA AGULHA MAYO HEGAR 16CM COM WIDIA PARA SUTURA 1 PORTA AGULHA MAYO HEGAR 20CM COM WIDIA PARA SUTURA 2 RUGINA DOYEN DIREITA 17CM 1 SACA FIBROMA DOYEN 17CM COM ESPESSURA 3MM 1 TENTACANULA 15 CM SONDA ACANELADA 1 TESOURA MAYO STILLE 17CM CURVA PARA USO GERAL 1 TESOURA MAYO STILLE 17CM RETA PARA USO GERAL 1 TESOURA METZEMBAUM 18CM CURVA PARA USO GERAL 1 TESOURA METZEMBAUM 20CM CURVA PARA USO GERAL 1 VÁLVULA DOYEN 45X120MM PARA GINECOLOGIA 25CM 1 VÁLVULA DOYEN 45X60MM PARA GINECOLOGIA 25CM  1 ESTOJO PERFURADO 42X28X12CM.	2 CX	7.217,10	14.434,20	Exclusivo	Fechado
0016	CAMA HOSPITALAR MATERIAL: TUBULAR AÇO CARBONO, TIPO: MANIVELAS, RODAS: RODÍZIOS C/ FREIOS, CAPACIDADE DE CARGA: ATÉ 300 KG, COMPONENTES: CABEÇEIRA E PESEIRA REMOVÍVEIS PLÁSTICO, COMPONENTES 01: ALTURA REGULÁVEL, CARACTERÍSTICAS ADICIONAIS: POSIÇÕES TRENDELEMBURG, REVERSO E CADEIRA, CARACTERÍSTICAS ADICIONAIS 01: GRADES ESCAMOTEÁVEIS, DIMENSÃO: CERCA DE 2,00 X 0,90	40 UND	2.637,01	105.480,40	Ampla concorrência	Fechado
0017	CAMA HOSPITALAR MATERIAL: TUBULAR AÇO CARBONO, TIPO: MANIVELAS, RODAS: RODÍZIOS C/ FREIOS, CAPACIDADE DE CARGA: ATÉ 300 KG, COMPONENTES: CABEÇEIRA E PESEIRA REMOVÍVEIS PLÁSTICO, COMPONENTES 01: ALTURA REGULÁVEL, CARACTERÍSTICAS ADICIONAIS: POSIÇÕES TRENDELEMBURG, REVERSO E CADEIRA, CARACTERÍSTICAS ADICIONAIS 01: GRADES ESCAMOTEÁVEIS, DIMENSÃO: CERCA DE 2,00 X 0,90	10 UND	2.637,01	26.370,10	Exclusivo	Fechado
0018	CANETA USO MÉDICO MATERIAL: POLÍMERO, COMPONENTES: C/ CABO FIXO, CONTROLE: COMANDO MANUAL, EMBALAGEM: EMBALAGEM INDIVIDUAL, TIPO*: MONOPOLAR, COMPATIBILIDADE: CONECTOR COMPATÍVEL C/ BISTURI ELÉTRICO, ESTERILIDADE: ESTÉRIL.	100 UN	45,51	4.551,00	Exclusivo	Fechado
0019	CÂNULA OROFARÍNGEA GUEDEL MATERIAL*: POLÍMERO, TAMANHO: CONJUNTO C/ DIVERSOS TAMANHOS, 6 UNIDADES.	30 CJ	53,08	1.592,40	Exclusivo	Fechado



0020	CARDIOVERSOR DESFIBRILADOR IMPLANTÁVEL QUANTIDADE MOTORES: VIDA ÚTIL PROJETADA MÍNIMO 5 ANOS, CONFIGURAÇÃO DO SISTEMA: CDI RESSINCRONIZADOR DF-1 + IS-1 MULTISSITIO, SENSOR P/ ADAPTAÇÃO FREQUÊNCIA CARDÍACA: SENSORES ACELERÔMETRO E FISIOLÓGICO, MONITORAMENTO REMOTO DO PACIENTE: TELEMEDICINA, COMPATIBILIDADE: CONDICIONADO MRI, MATERIAL CARÇA: LIGA METÁLICA.	2 UND	28.100,08	56.200,16	Exclusivo	Fechado
0021	CARRINHO INDUSTRIAL MATERIAL: AÇO INOXIDÁVEL, ACABAMENTO SUPERFICIAL: POLIDO, TIPO RODA: DUAS FIXAS E DUAS GIRATORIAS, TIPO TRANSPORTE: ALIMENTOS, QUANTIDADE RODA: 4, MATERIAL PLATAFORMA: AÇO INOXIDÁVEL, CARACTERÍSTICAS ADICIONAIS: REGISTRO DE FECHO RÁPIDO PARA ESCOAMENTO, CAPACIDADE CARGA: 285 KG, TIPO ABA: TUBULAR.	6 UND	2.734,50	16.407,00	Exclusivo	Fechado
0022	CARRO DE EMERGÊNCIA HOSPITALAR ESTRUTURA: CHAPAS DE AÇO INOXIDÁVEL, SUPORTE: SUPORTE PARA MONITOR, BASE GIRATÓRIA, PARA CHOQUE: COM PARA CHOQUE, BORRACHA OU PVC EM TODA EXTENSÃO, RODÍZIOS: COM RODÍZIOS, DIMENSÕES: DIMENSÕES APROXIMADAS: 1,00 X 0,45 X 0,80 M, CARACTERÍSTICAS ADICIONAIS 01: SUPORTE SORO E CILINDRO DE O2, ACESSÓRIOS 02: TRAVA DE GAVETAS COM LACRE.	5 UND	3.748,97	18.744,85	Exclusivo	Fechado
0023	COLCHÃO - USO HOSPITALAR MATERIAL: ESPUMA DE POLIURETANO, DENSIDADE: D-33, COMPRIMENTO: 188 CM, ALTURA BASE: 15 CM, LARGURA: 90 CM, CARACTERÍSTICAS ADICIONAIS: REVESTIDO EM CURVIM.	50 UND	387,70	19.385,00	Exclusivo	Fechado
0024	COLCHÃO PARA BERÇO - USO HOSPITALAR MATERIAL: ESPUMA DE POLIURETANO, FORMATO: 12 MM DE ESPESSURA, DENSIDADE: D-33, COMPRIMENTO: 130 CM, ALTURA BASE: 10 CM, LARGURA: 60 CM, CARACTERÍSTICAS ADICIONAIS: REVESTIDO EM CURVIM, C/COR, APLICAÇÃO: PARA BERÇO.	50 UND	160,47	8.023,50	Exclusivo	Fechado
0025	COLETOR DE URINA - COMADRE AÇO INOX TIPO PA 40X28 CM CAPACIDADE 3500 ML SEM GRADUAÇÃO, DE FÁCIL LIMPEZA, A APRESENTAÇÃO DO PRODUTO DEVERA OBEDECER À LEGISLAÇÃO ATUAL VIGENTE.	40 UND	265,69	10.627,60	Exclusivo	Fechado
0026	COLETO DE URINA - PAPAGAIO INOX, EM AÇO INOX, FORMATO ANATÔMICO, SEM GRADUAÇÃO, COM CAPACIDADE PARA APROXIMADAMENTE 1000 ML, DE FÁCIL LIMPEZA, COM ALCA, A APRESENTAÇÃO DO PRODUTO DEVERA OBEDECER À LEGISLAÇÃO ATUAL VIGENTE.	40 UND	143,01	5.720,40	Exclusivo	Fechado
0027	DISCO PROPRIOCEPTIVO INFLÁVEL FISIOTERAPIA.	10 UND	115,49	1.154,90	Exclusivo	Fechado
0028	ELETRODOS MULTIFUNÇÃO AUTO ADESIVOS DESCARTÁVEIS, COMPATÍVEIS COM DESFIBRILADOR AUTOMÁTICO REFERENCIA: CMOS-DRAKE - DEA LIFE 400 FUTURA OU SIMILAR. CONSTITUIDOS POR UM PAR DE ELETRODOS PRÉ-GELIFICADOS, AUTO ADESIVOS, AMBOS EQUIPADOS COM CABO COM UM ÚNICO CONECTOR BIPOLAR PARA A LIGAÇÃO DIRETA OU INDIRETA AO DESFIBRILADOR/ESTIMULADOR.	20 UND	626,08	12.521,60	Exclusivo	Fechado
0029	ESCADA HOSPITALAR MATERIAL: ESTRUTURA EM AÇO INOXIDÁVEL, NÚMERO DEGRAUS: 2 DEGRAUS, REVESTIMENTO DEGRAUS: ANTIDERRAPANTE EM ALUMÍNIO, CARACTERÍSTICAS ADICIONAIS: PÉS COM PONTEIRA DE BORRACHA	50 UND	290,41	14.520,50	Exclusivo	Fechado
0030	ESFIGMOMANÔMETRO AJUSTE: ANALÓGICO, ANEROIDE, USO: PEDESTAL C/ RODÍZIOS, TIPO*: DE BRAÇO, FAIXA DE OPERAÇÃO: ATÉ 300 MMHG, MATERIAL BRAÇADEIRA: BRAÇADEIRA EM NYLON, TIPO FECHO: FECHO EM VELCRO, TAMANHO: ADULTO OBESO	20 UND	340,42	6.808,40	Exclusivo	Fechado
0031	ESTETOSCÓPIO HASTE AÇO INOX, TUBO "Y" PVC, AUSCULTADOR AÇO INOX C/ ANEL DE BORRACHA, TIPO: BIAURICULAR, TAMANHO: ADULTO, ACESSÓRIOS: OLIVAS ANATÔMICAS PVC.	50 UND	69,49	3.474,50	Exclusivo	Fechado
0032	KIT 5 PARES CANELEIRA TORNOZELEIRA ESPORTIVA 1KG, 2KG, 3KGS, 4KG E 5KG.	10 KIT	292,56	2.925,60	Exclusivo	Fechado
0033	FAIXA ELÁSTICA PARA FISIOTERAPIA (KIT COM 05 UNIDADES - ULTRALEVE, LEVE, MÉDIO, PESADO E SUPERPESADO) - ESPECIFICAÇÕES TÉCNICAS MÍNIMAS: FABRICADO EM MATERIAL DO TIPO BORRACHA NATURAL, CONTEM 05 FAIXAS (ULTRALEVE, LEVE, MÉDIO, PESADO E SUPERPESADO),	10 KIT	77,84	778,40	Exclusivo	Fechado
0034	KIT 5 PARES HALTERES EMBORRACHADOS PESOS 1KG, 2KG, 3KG, 4KG E 5KG	10 KIT	566,26	5.662,60	Exclusivo	Fechado
0035	APARELHO TESTE GLICOSE + 100 TIRAS PARA USO, PORTÁTIL, OFERECE UM AMPLO DISPLAY QUE FACILITA A LEITURA, POSSUIR DISPOSITIVO EJETOR DE TIRAS QUE POSSIBILITA O DESCARTE DA TIRA UTILIZADA SEM O CONTATO COM AS MÃOS, DE MANEIRA MAIS SEGURA E HIGIÊNICA.	100 UN	112,52	11.252,00	Exclusivo	Fechado
0036	LÂMINA MICROSCOPIO, VIDRO 76MM X 26MM C/ 50 UNIDADES.	10 CX	13,25	132,50	Exclusivo	Fechado



0037	LÂMPADA PARA APARELHO DE INFRAVERMELHO EM FISIOTERAPIA, TERMOTERAPIA E FOTOTERAPIA 220V.	10 UND	250,99	2.509,90	Exclusivo	Fechado
0038	MACA CLÍNICA MATERIAL: TUBULAR EM FERRO, TIPO: CARRO MACA, ACABAMENTO DA SUPERFÍCIE: PINTURA EPÓXI, ACABAMENTO DAS RODAS: RODAS TERMOPLÁSTICA, RODAS: 4 RODÍZIOS DE 5", FREIO NOS 4 RODÍZIOS, COMPRIMENTO: ATÉ 1,90 M, LARGURA: CERCA DE 0,60 M, ALTURA: CERCA DE 0,80 M, CAPACIDADE DE CARCA: ATÉ 150 KG, COMPONENTES: SUPORTE SORO REMOVÍVEL, COMPONENTES 01: PÁRA CHOQUE EMBORRACHADO, CARACTERÍSTICAS ADICIONAIS: CABECEIRA REGULÁVEL POR CREMALHEIRA, CARACTERÍSTICAS ADICIONAIS 01: GRADES LATERAIS REBATÍVEIS, ACESSÓRIOS: LEITO FIXO C/ COLCHÃO, COURVIN	10 UND	1.171,76	11.717,60	Exclusivo	Fechado
0039	ESFIGMOMANÔMETRO AJUSTE: ANALÓGICO, ANERÓIDE, TIPO FECHO: FECHO EM VELCRO, FAIXA DE OPERAÇÃO: ATÉ 300 MMHG, TIPO: DE BRAÇO, TAMANHO: ADULTO OBESO, MATERIAL BRAÇADEIRA: BRAÇADEIRA EM NYLON.	100 UND	129,83	12.983,00	Exclusivo	Fechado
0040	MESA AUXILIAR HOSPITALAR ALTURA: CERCA DE 80 CM, CARACTERÍSTICAS ADICIONAIS: PÉS C/ 4 RODÍZIOS DE 2", MATERIAL ESTRUTURA: ESTRUTURA TUBULAR, MATERIAL TAMPO: TAMPO E PRATELEIRA AÇO INOXIDÁVEL, LARGURA TAMPO: CERCA DE 40 CM, COMPRIMENTO TAMPO: CERCA DE 40 CM, FORMATO: QUADRADA	10 UND	457,45	4.574,50	Exclusivo	Fechado
0041	MESA GINECOLÓGICA COMPONENTES ADICIONAIS: GAVETA EM AÇO INOX, CARACTERÍSTICAS ADICIONAIS: BALDE AÇO INOX, ESTRUTURA: TUBO AÇO, MATERIAL LEITO: CHAPA AÇO INOX, ESTOFADO EM COURVIN, TIPO MOVIMENTO: LEITO COM TRÊS SEÇÕES MÓVEIS COM REGULAGEM, MATERIAL PORTA-COXA: PORTA-COXAS ESTOFADO	4 UND	2.096,29	8.385,16	Exclusivo	Fechado
0042	MICROSCÓPIO TIPO DE ANÁLISE: ESTEREOSCÓPIO, TIPO: TRINOCULAR, AUMENTO: OCULARES ATÉ 10X, ZOOM ATÉ 100X, COMPONENTES: ILUMINAÇÃO EM LED, REFLETIDA E TRANSMITIDA, ADICIONAL: INCLINAÇÃO ATÉ 45°.	2 UND	4.067,09	8.134,18	Exclusivo	Fechado
0043	BICICLETA ERGOMÉTRICA MODELO: TIPO MINI BIKE PORTÁTIL, FUNÇÕES PAINEL: DISTÂNCIA/TEMPO/CALORIAS, TIPO: MECÂNICA, CARACTERÍSTICAS ADICIONAIS: PEDAIS MAGNÉTICOS, CAPACIDADE MÁXIMA: 100 K.	6 UND	422,63	2.535,78	Exclusivo	Fechado
0044	OTOSCÓPIO COMPONENTES: JOGO DE ESPÉCULOS, MODELO: PORTÁTIL, ZOOM ÓPTICO:LENTE GIRATÓRIA, AUMENTO EM ATÉ 3 VEZES, TIPO: CLÍNICO, CARACTERÍSTICAS ADICIONAIS: GRAMPO FIXAÇÃO P/ BOLSO C/ BOTÃO LIGA/DESLIGA, ALIMENTAÇÃO: LUZ HALÓGENA 2,5V, TIPO CABO: CABO METAL CROMADO E PLÁSTICO.	3 UND	794,49	2.383,47	Exclusivo	Fechado
0045	OXÍMETRO USO MÉDICO FAIXA MEDIÇÃO SATURAÇÃO 1: 0 A 100%, FAIXA MEDIÇÃO PULSO 1: CERCA DE 20 A 250 BPM, AUTONOMIA SISTEMA 1: CERCA 24 H, TIPO: DEDO, ALIMENTAÇÃO: PILHA.	80 UND	145,31	11.624,80	Exclusivo	Fechado
0046	POLTRONA RECLINÁVEL ACABAMENTO: ASSENTO, ENCOSTO, PÉS E BRAÇOS ESTOFADOS, COMPONENTES: ASSENTO, ENCOSTO, APOIO BRAÇOS E PÉS ARTICULADOS, APLICAÇÃO: HOSPITALAR, COR: BEGE, LARGURA: 74 CM, CARACTERÍSTICAS ADICIONAIS: APOIO P/ PÉS ACOPLADO A POLTRONA, ESTRUTURA: TUBULAR.	40 UND	1.366,25	54.650,00	Exclusivo	Fechado
0047	REANIMADOR MANUAL PULMONAR MANUAL ADULTO (AMBU).	10 UND	188,77	1.887,70	Exclusivo	Fechado
0048	REANIMADOR MANUAL PULMONAR MANUAL INFANTIL (AMBU).	5 UND	173,21	866,05	Exclusivo	Fechado
0049	SACA FIBROMA DOYEN, COMPRIMENTO TOTAL: CERCA DE 18 CM, ESTERILIDADE: ESTERILIZÁVEL	10 UND	88,72	887,20	Exclusivo	Fechado
0050	SONOPULSE APARELHO DE ULTRASSOM 1 E 3 MHZ PARA FISIOTERAPIA E ESTÉTICA MARTELINHO.	4 UND	1.569,86	6.279,44	Exclusivo	Fechado
0051	SUPORTE PARA SORO MATERIAL: AÇO INOXIDÁVEL, TIPO: PORTÁTIL E ALTURA REGULÁVEL, RODÍZIOS: COM RODÍZIOS, GANCHOS: 2 GANCHOS.	60 UND	398,34	23.900,40	Exclusivo	Fechado
0052	TERMÔMETRO CLÍNICO COMPONENTES: C/ ALARMES, AJUSTE: DIGITAL, ESCALA: ATÉ 45 °C, EMBALAGEM: EMBALAGEM INDIVIDUAL, TIPO: USO AXILAR E ORAL, MEMÓRIA: MEMÓRIA ÚLTIMA MEDIÇÃO	1.000 UND	22,70	22.700,00	Exclusivo	Fechado
0053	UMIDIFICADOR AQUECIDO, SAÍDA: P/ OXIGÊNIO E AR COMPRIMIDO, TAMANHO: ÚNICO, TIPO FRASCO POLISSULFONA, BASE METÁLICA, VOLUME: CERCA DE 250 ML, COMPONENTES: C/ VEDAÇÃO, OUTROS COMPONENTES: CONECTOR DE ENTRADA E SAÍDA, ESTERILIDADE: ESTERILIZÁVEL.	80 UND	24,77	1.981,60	Exclusivo	Fechado

VALOR TOTAL:

R\$ 675.104,30





## EXTRATO DE ENVIO

**PERÍODO:** 09/11/2023 - 09/11/2023  
**ENTIDADE:** PREFEITURA MUNICIPAL - 06172720000110  
**DATA DE CRIAÇÃO:** 09/11/2023 17:03:41  
**CÓDIGO DE AUTENTICIDADE:** 2ee8b147-bca3-4d92-9bd9-2b092568fb56

### Procedimento

cnpj ug	id contratacao	cod procedimento	numero procedimento	ano procedimento	cpf envio	data envio	cpf exclusao	data exclusao	status
06172720000110	PE262023	PE	26	2023	89016670378	09/11/2023	-	-	ENVIADO

Total Procedimento: 1

## TERMO DE JUNTADA DE PEDIDOS DE ESCLARECIMENTO

### PREGÃO ELETRÔNICO Nº 026/2023

Junto aos autos do Processo Licitatório nº 042309-0001, na modalidade PREGÃO, que tem por objeto o Registro de Preços, visando futura e eventual contratação de pessoa(s) jurídica(s) para fornecimento de equipamentos hospitalares pelo prazo de 12 (doze) meses, em atendimento às necessidades da Secretaria Municipal de Saúde e Saneamento do Município de Santo Antônio dos Lopes/MA, o PEDIDO DE ESCLARECIMENTO, apresentado pela empresa LEISTUNG EQUIPAMENTOS LTDA, interessada em participar do presente procedimento licitatório.

Santo Antônio dos Lopes - MA, 20 de novembro de 2023.

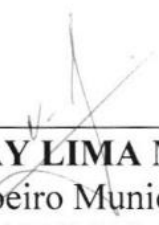
  
\_\_\_\_\_  
**VAN CLAY LIMA MENDES**  
Pregoeiro Municipal  
Port. nº 138/2023-GPSAL



## PEDIDOS DE ESCLARECIMENTO

Prefeitura Municipal de Santo Antônio dos Lopes

Prefeitura Municipal de Santo Antônio dos Lopes

Registro de Preços Eletrônico - 026/2023

Fornecedor	CPF/CNPJ	Data	Assunto	Situação	Arquivo
Leistung Equipamentos Ltda	04.187.384/0001-54	16/11/2023 - 16:03:03	Esclarecimento Item 52 - Umidificador Aquecido	20/11/2023 - 15:19:25	

Questionamento: Verificando o descritivo do item 52, vemos que é exigido um 'umidificador aquecido', e depois vemos o descritivo apenas da 'jarra para umidificação' com base metálica, utilizada nos aparelhos umidificadores. Contudo, o valor de referência não condiz com o tipo de equipamento/acessório solicitado, sendo apenas um pequeno frasco, sem qualquer umidificação através da sua base metálica. Acreditamos que de alguma maneira foi misturado o descritivo desses três tipos de equipamentos/acessórios. Assim, questionamos: Está sendo exigido para o item 52 o aparelho umidificador, a jarra para aparelho umidificador (com base metálica para controle de temperatura), ou apenas um frasco de umidificação, sem qualquer controle de temperatura? É importante caracterizar bem o que está sendo solicitado para evitar transformos na aquisição.

Resposta: Boa tarde!

Senhores, trata-se de equívoco.  
Pedimos que desconsiderem a frase "umidificador aquecido".

O departamento de contratos está sendo comunicado sobre este detalhe. Garantimos que não haverá problema quanto isso.





## JUNTADA DE ATA DE PROPOSTA DE PREÇOS

### PREGÃO ELETRÔNICO Nº 026/2023

Junto aos autos do Processo Licitatório nº 042309-0001, na modalidade PREGÃO, que tem por objeto o Registro de Preços, visando futura e eventual contratação de pessoa(s) jurídica(s) para fornecimento de equipamentos hospitalares pelo prazo de 12 (doze) meses, em atendimento às necessidades da Secretaria Municipal de Saúde e Saneamento do município de Santo Antônio dos Lopes/MA, as PROPOSTAS DE PREÇOS apresentadas pelas empresas participantes no presente procedimento licitatório.

Santo Antônio dos Lopes - MA, 22 de novembro de 2023.

  
\_\_\_\_\_  
**VAN CLAY LIMA MENDES**  
Pregoeiro Municipal  
Port. nº 138/2023-GPSAL



## ATA DE PROPOSTAS

Prefeitura Municipal de Santo Antônio dos Lopes  
Prefeitura Municipal de Santo Antônio dos Lopes  
Registro de Preços Eletrônico - 026/2023

### Declarações obrigatórias

Título	Descrição
Dedaração de Conhecimento do Edital	Declaro para os devidos fins legais que conheço todas as regras do edital, bem como todos os requisitos de habilitação e que minha proposta está em conformidade com as exigências do instrumento convocatório.
Dedaração de Inexistência de Impeditivos	Declaro para os devidos fins legais, em cumprimento ao exigido no edital, que até a presente data inexistem fatos impeditivos para a habilitação no presente processo licitatório, ciente da obrigatoriedade de declarar ocorrências posteriores.
Dedaração de Não-Emprego de Menores	Declaro para os devidos fins legais, conforme o disposto no inciso V do art. 27 da Lei 8666, de 21 de junho de 1993, acrescido pela Lei 9854, de 27 de outubro de 1999, que não emprega menor de dezoito anos em trabalho noturno, perigoso ou insalubre e não emprega menor de dezesseis anos.
Dedaração de Veracidade	Declaro cumprir os requisitos de habilitação e que as declarações informadas são verídicas, conforme parágrafos 4º e 5º do art. 26 do decreto 10.024/2019.

\* As declarações supracitadas foram aceitas por todos os participantes.

### Propostas Enviadas

**0001 - ANDADOR ORTOPÉDICO MATERIAL: ALUMÍNIO ANODIZADO, ALTURA: ALTURA REGULÁVEL, APLICAÇÃO: ADULTO, TIPO CONSTRUTIVO: DUPLA BARRA SUSTENTAÇÃO, TIPO PÉS: PÉS COM PONTEIRAS POLIURETANO.**

Fornecedor	CNPJ/CPF	Data	Modelo	Marca/ Fabricante	Quantidade	Lance	Valor Total	LC
BRASIL MEDICAMENTOS LTDA.	17.828.413/0001-61	20/11/2023 - 09:35:22	3 BARRAS	ALO	10	R\$284,12	R\$ 2.841,20	123/2006 Sim

**0002 - APARELHO RAO INFRAVERMELHO MATERIAL: AÇO INOXIDÁVEL, COMPONENTES: COM LÂMPADA 250W, CARACTERÍSTICAS ADICIONAIS: DE MESA, COM REGULAGEM, FREQUÊNCIA: 60 HZ, TENSÃO: 110/220 V, ACESSÓRIOS: REFLETOR EM ALUMÍNIO ANODIZADO**

Fornecedor	CNPJ/CPF	Data	Modelo	Marca/ Fabricante	Quantidade	Lance	Valor Total	LC
Deserto								123/2006

**0003 - APARELHO DE TENS, FES E RUSSA - 4 CANAIS ELETOESTIMULADOR NEUROMUSCULAR COMPONENTES: MÍN. 4 CANAIS, CONTROLES INTENSIDADE INDEPENDENTES, ADICIONAIS: TIMER, TECLADO TOQUE, TEMPORIZADOR, ELETRODOS, ALIMENTAÇÃO: 110/220V, CARACTERÍSTICAS ADICIONAIS: TENS, FES, RUSSA, INTERFERÊNCIA, ACESSÓRIOS: CABO FORÇA, CABOS CONEXÃO PACIENTE, CABO C/ CANETA, OPERAÇÃO: RAMPAS ON, OFF, RISE E DECAYS ACESSÓRIOS 1: 5 TUBOS GEL, 2 FUSÍVEIS SOBRESSALENTES.**

Fornecedor	CNPJ/CPF	Data	Modelo	Marca/ Fabricante	Quantidade	Lance	Valor Total	LC
SÃO BERNARDO COMERCIO DE PRODUTOS PARA SAÚDE EIRELI - EPP*	23.015.239/0001-30	21/11/2023 - 11:58:11	- NEURODYN II N53, 4 CANAIS, BIVOLT	IBRAMED	5	R\$1.609,85	R\$ 8.049,25	123/2006 Sim
PROMEDI DISTRIBUIDORA DE PRODUTOS HOSPITALARES LTDA	27.806.274/0001-29	21/11/2023 - 13:29:01	NEURODYN II	IBRAMED	5	R\$1.609,00	R\$ 8.045,00	123/2006 Sim

**0004 - ARMÁRIO VITRINE MATERIAL PORTA: VIDRO 3MM, MATERIAL PRATELEIRAS: 4 PRATELEIRAS VIDRO C/ 4MM ESPESSURA, QUANTIDADE PORTAS: 2 PORTAS UN, TIPO FECHADURA: FECHADURA CILÍNDRICA, ALTURA: 1,65 M, LARGURA: 0,65 M, PROFUNDIDADE: 0,40 M, APLICAÇÃO: USO HOSPITALAR, CARACTERÍSTICAS ADICIONAIS: FUNDO E TETO EM CHAPA AÇO ESMALTADO.**

Fornecedor	CNPJ/CPF	Data	Modelo	Marca/ Fabricante	Quantidade	Lance	Valor Total	LC
BRASIL MEDICAMENTOS LTDA.	17.828.413/0001-61	20/11/2023 - 09:35:59	MMH - 08	MODELO MÓVEIS	6	R\$1.490,48	R\$ 8.942,88	123/2006 Sim
ALF COMERCIO DE ELETRODOMESTICOS LTDA	12.581.380/0001-84	21/11/2023 - 11:25:50	REF. 10	ALFRS / ALFRS	6	R\$1.490,00	R\$ 8.940,00	123/2006 Sim





E DANTAS BRANDAO 14.222.220/0001- 21/11/2023 - ARM - 4 MODELO MOVEIS 6 R\$1.490,00 R\$ 8.940,00 Sim  
EIRELI 74 15:52:55 NACIONAL / PROC.

**0005 - ASPIRADOR CIRÚRGICO MODELO: ELÉTRICO MÓVEL, PRESSÃO DE VÁCUO: CERCA DE 650 MMHG, FLUXO DE ASPIRAÇÃO: DE 31 A 49 LPM, TIPO FRASCO: 2 FRASCOS EM PLÁSTICO, VOLUME: CERCA DE 4 L X 4 L, COMPONENTES: SISTEMA ANTITRANSBORDAMENTO, FILTRO BACTERIOLÓGICO, ADICIONAIS: ACIONAMENTO POR PEDAL**

Fornecedor	CNPJ/CPF	Data	Modelo	Marca/ Fabricante	Quantidade	Lance	Valor Total	LC
ASCLEPIOS EQUIPAMENTOS HOSPITALARES EIRELI	33.068.320/0001-32	21/11/2023 - 18:48:06	AS-100/ 81941119002	ASC/ Asclepios Equipamentos Hospitalares	5	R\$2.310,00	R\$ 11.550,00	123/2006 Sim

**0006 - AUTOCLAVE 21 L - UNIDADE EM INOX E DIGITAL. BIVOLT DIGITAL COM DISPLAY DE LCD, CÂMARA HORIZONTAL E SISTEMA COM MICROCONTROLADOR. DESAERAÇÃO E DESPRESSURIZAÇÃO: AUTOMÁTICAS.SECAGEM: AUTOMÁTICA (COM PORTA FECHADA). SISTEMA DE AJUSTE DE ALTITUDE.CAPACIDADE: 21 LITROS.POTÊNCIA: 1.100 WATTS. \* TENSÃO: BIVOLT AUTOMÁTICO 127V/220V.**

Fornecedor	CNPJ/CPF	Data	Modelo	Marca/ Fabricante	Quantidade	Lance	Valor Total	LC
RGLMED COMERCIO ATACADISTA DE EQUIPAMENTOS HOSPITALARES LTDA*	50.867.070/0001-10	21/11/2023 - 08:38:38	21lt	alt	4	R\$4.300,00	R\$ 17.200,00	123/2006 Sim
ASCLEPIOS EQUIPAMENTOS HOSPITALARES EIRELI	33.068.320/0001-32	21/11/2023 - 18:48:25	Plus Agile 21L/ 82306119004	Volare/ VOLARE MED LTDA - BRASIL	4	R\$4.348,00	R\$ 17.392,00	123/2006 Sim

**0007 - BALANÇA PEDIÁTRICA DE GANCHO. DISPOSITIVO P/ MEDIDAS ANTROPOMÉTRICAS MODELO: MECÂNICA, CAPACIDADE MÁXIMA CARGA: ATÉ 25 KG, ADICIONAL: PORTÁTIL, TIPO\*: TIPO BALANÇA PEDIÁTRICA - GANCHO, COMPONENTE I: C/ SUPORTE CEGONHA, MATERIAL\*: AÇO INOXIDÁVEL.**

Fornecedor	CNPJ/CPF	Data	Modelo	Marca/ Fabricante	Quantidade	Lance	Valor Total	LC
Deserto								123/2006

**0008 - BANDEJA - MATERIAL: AÇO INOXIDÁVEL, DIMENSÕES: CERCA DE 30 X 20 X 5 CM, TIPO: LISA, ESTERILIDADE: ESTERILIZÁVEL.**

Fornecedor	CNPJ/CPF	Data	Modelo	Marca/ Fabricante	Quantidade	Lance	Valor Total	LC
Deserto								123/2006

**0009 - BERÇO HOSPITALAR C/ COLCHÃO, PÉS C/ RODÍZIOS E TRAVAS, MATERIAL DA ESTRUTURA: AÇO CARBONO, PINTURA ELETROSTÁTICA, BASE DO LEITO: LEITO CESTO EM ACRÍLICO, CREMALHEIRA.**

Fornecedor	CNPJ/CPF	Data	Modelo	Marca/ Fabricante	Quantidade	Lance	Valor Total	LC
BRASIL MEDICAMENTOS LTDA.	17.828.413/0001-61	20/11/2023 - 09:36:43	MMH - 21	MODELO MÓVEIS	20	R\$1.341,09	R\$ 26.821,80	123/2006 Sim
ALF COMERCIO DE ELETRODOMESTICOS LTDA	12.581.380/0001-84	21/11/2023 - 11:26:06	ALF BRN 1001	ALFRS / ALFRS	20	R\$1.341,00	R\$ 26.820,00	123/2006 Sim
CLARO MED EQUIPAMENTOS MEDICO HOSPITALAR LTDA	13.719.523/0001-34	21/11/2023 - 22:41:32	LV87	LEVITA	20	R\$1.340,00	R\$ 26.800,00	123/2006 Sim

**0010 - BERÇO HOSPITALAR COM COLCHÃO, MATERIAL DA ESTRUTURA: AÇO CARBONO, PINTURA ELETROSTÁTICA, BASE DO LEITO: LEITO ESTRADO FIXO, TIPO GRADE: GRADES LATERAIS FIXAS, TIPO CABECEIRA / PESEIRA: CABECEIRA E PESEIRA EM POLIURETANO, PÉS: PÉS FIXOS C/ PONTEIRA DE BORRACHA, DIMENSÕES: CERCA DE 50 X 80 X 100 CM, COMPONENTES 2: COLCHÃO**

Fornecedor	CNPJ/CPF	Data	Modelo	Marca/ Fabricante	Quantidade	Lance	Valor Total	LC
BRASIL MEDICAMENTOS LTDA.	17.828.413/0001-61	20/11/2023 - 09:37:08	MMH - 17	MODELO MÓVEIS	6	R\$3.322,49	R\$ 19.934,94	123/2006 Sim
MEDPLUS HOSPITALAR COMERCIO E SERVICOS EIRELI	34.075.280/0001-19	21/11/2023 - 10:59:44	PE2709 + COLCHÃO	PORTAL EQUIPAMENTOS	6	R\$3.300,00	R\$ 19.800,00	123/2006 Sim
ALF COMERCIO DE ELETRODOMESTICOS LTDA	12.581.380/0001-84	21/11/2023 - 11:26:24	ALF-CHI AC03	ALFRS / ALFRS	6	R\$3.322,00	R\$ 19.932,00	123/2006 Sim





CLARO MED 13.719.523/0001- 21/11/2023 - LV194 LEVITA 6 R\$3.322,00 R\$ 19.932,00 Sim  
EQUIPAMENTOS 34 22:41:59  
MEDICO HOSPITALAR  
LTDA

0011 - BIOMBO HOSPITALAR MATERIAL: AÇO INOXIDÁVEL, ALTURA: 1,80 CM, COMPRIMENTO: COMPRIMENTO 1,80 APROXIMADAMENTE, ABERTO CM, ACABAMENTO DA ESTRUTURA: ESMALTADO, TIPO DE RODÍZIO: 2 PONTEIRAS FIXAS E 1 GIRATÓRIA, ACABAMENTO DO RODÍZIO: TERMOPLÁSTICA, TIPO: DUPLO DOBRÁVEL, CARACTERÍSTICAS ADICIONAIS: TECIDO REFORÇADO.

Fornecedor	CNPJ/CPF	Data	Modelo	Marca/ Fabricante	Quantidade	Lance	Valor Total	LC 123/2006
ALF COMERCIO DE ELETRODOMESTICOS LTDA	12.581.380/0001-84	21/11/2023 - 11:27:00	ALF B2D I	ALFRS / ALFRS	30	R\$535,00	R\$ 16.050,00	Sim
E DANTAS BRANDAO EIRELI	14.222.220/0001-74	21/11/2023 - 15:53:28	BHT	MODELO MOVEIS / PROC. NACIONAL	30	R\$535,00	R\$ 16.050,00	Sim
CLARO MED EQUIPAMENTOS MEDICO HOSPITALAR LTDA	13.719.523/0001-34	21/11/2023 - 22:42:29	LV03i	LEVITA	30	R\$535,00	R\$ 16.050,00	Sim

0012 - BRAÇADEIRA PARA INJEÇÃO MATERIAL AÇO INOXIDÁVEL, TIPO PEDESTAL COM ALTURA REGULÁVEL.

Fornecedor	CNPJ/CPF	Data	Modelo	Marca/ Fabricante	Quantidade	Lance	Valor Total	LC 123/2006
ALF COMERCIO DE ELETRODOMESTICOS LTDA	12.581.380/0001-84	21/11/2023 - 11:27:15	ALF B01	ALFRS / ALFRS	20	R\$300,00	R\$ 6.000,00	Sim
E DANTAS BRANDAO EIRELI	14.222.220/0001-74	21/11/2023 - 15:53:56	BINJT	MODELO MOVEIS / PROC. NACIONAL	20	R\$180,00	R\$ 3.600,00	Sim

0013 - CABO - APLICAÇÃO: P/ TENS E TENS/FES, TIPO CONEXÃO: CONECTORES DIN.

Fornecedor	CNPJ/CPF	Data	Modelo	Marca/ Fabricante	Quantidade	Lance	Valor Total	LC 123/2006
Deserto								

0014 - CAIXA CIRÚRGICA PARA CURETAGEM UTERINA, CONTENDO:  
01 UNID. - ESTOJO PERFURADO 32 X 16 X 08 CM  
01 UNID. - CURETA RECAMIER CORTANTE N.º 1 PARA GINECOLOGIA  
01 UNID. - CURETA RECAMIER CORTANTE N.º 2 PARA GINECOLOGIA  
01 UNID. - CURETA RECAMIER CORTANTE N.º 3 PARA GINECOLOGIA  
01 UNID. - CURETA RECAMIER CORTANTE N.º 4 PARA GINECOLOGIA  
01 UNID. - CURETA RECAMIER CORTANTE N.º 5 PARA GINECOLOGIA  
01 UNID. - CURETA RECAMIER CORTANTE N.º 6 PARA GINECOLOGIA  
01 UNID. - CURETA SCHROEDER CORTANTE N.º 1 PARA GINECOLOGIA  
01 UNID. - CURETA SCHROEDER CORTANTE N.º 2 PARA GINECOLOGIA  
01 UNID. - CURETA SCHROEDER CORTANTE N.º 3 PARA GINECOLOGIA  
01 UNID. - CURETA SCHROEDER CORTANTE N.º 4 PARA GINECOLOGIA  
01 UNID. - CURETA SCHROEDER CORTANTE N.º 5 PARA GINECOLOGIA  
01 UNID. - CURETA SCHROEDER CORTANTE N.º 6 PARA GINECOLOGIA  
01 UNID. - ESPÉCULO VAGINAL COLLIN N.º 1  
01 UNID. - ESPÉCULO VAGINAL COLLIN N.º 2  
01 UNID. - ESPÉCULO VAGINAL COLLIN N.º 3  
01 UNID. - ESTILETE PARA ALGODÃO UTERINO 28 CM  
01 UNID. - HISTERÔMETRO COLLIN 28 CM  
01 UNID. - PINÇA ANATÔMICA DENTE DE RATO 20 CM  
01 UNID. - PINÇA ANATÔMICA DISSECÇÃO 20 CM  
06 UNID. - PINÇA BACKHAUS 13 CM  
01 UNID. - PINÇA CHERON 24 CM  
01 UNID. - PINÇA FOERSTER 24 CM  
01 UNID. - PINÇA MUSEUX RETA 24 CM  
01 UNID. - PINÇA POZZI 24 CM  
01 UNID. - PINÇA WINTER N.º 2 - 27 CM CURVA PARA ABORTO  
01 UNID. - PINÇA WINTER N.º 2 - 27 CM RETA PARA ABORTO

Fornecedor	CNPJ/CPF	Data	Modelo	Marca/ Fabricante	Quantidade	Lance	Valor Total	LC 123/2006
Deserto								

0015 - CAIXA MONTADA PARA HISTERECTOMIA. CONTENDO:  
1 AFASTADOR BAUFOR ABDOMINAL COM VÁLVULA CURVA 45X80  
1 AFASTADOR FARABEU ADULTO (13X125 MM) P/ USO GERAL  
1 ESPÁTULA FLEXÍVEL ABDOMINAL 300X30 MM  
1 ESPÁTULA REVERDIN ABDOMINAL BAIONETA





- 1 ESPECULO DE COLLIN VAGINAL Nº 1
- 1 ESPECULO DE COLLIN VAGINAL Nº 2
- 1 HISTEROMETRO DE COLLIN 28CM P/ USO GINECOLOGICO
- 6 PINÇA ALLIS 2 CM PARA INTESTINO E TECIDOS
- 1 PINÇA ANATÔMICA DENTE DE RATO 12CM PARA USO GERAL
- 1 PINÇA ANATÔMICA DENTE DE RATO 14CM PARA USO GERAL
- 1 PINÇA ANATÔMICA DENTE DE RATO 18CM PARA USO GERAL
- 1 PINÇA ANATÔMICA DISSECÇÃO 12CM COM SERRILHA P/ USO GERAL
- 1 PINÇA ANATÔMICA DISSECÇÃO 14CM COM SERRILHA P/ USO GERAL
- 1 PINÇA ANATÔMICA DISSECÇÃO 18CM COM SERRILHA P/ USO GERAL
- 8 PINÇA BACKHAUS 13CM PARA CAMPO
- 1 PINÇA CHERON 24CM PARA ASSEPSIA E CURATIVO UTERINO
- 1 PINÇA COLLIN PARA INSTRUMENTOS 1 X 2 25 CM
- 2 PINÇA FAURE 22CM PARA ARTERIA UTERINA
- 8 PINÇA KELLY 16CM CURVA (HEMOSTÁTICA)
- 8 PINÇA KELLY 16CM RETA (HEMOSTÁTICA)
- 2 PINÇA KOCHER 14CM 1X2 DENTES CURVA (HEMOSTÁTICA)
- 6 PINÇA KOCHER 14CM 1X2 DENTES RETA (HEMOSTÁTICA)
- 4 PINÇA MIXTER 24CM (HEMOSTÁTICA)
- 1 PINÇA MUSEUX 24CM OU JACOBS PARA COLO UTERINO RETA
- 1 PINÇA POZZI 24 CM P/ COLO UTERINO
- 2 PINÇA ROCHESTER CARMALT 20CM CURVA (HEMOSTÁTICA)
- 2 PINÇA ROCHESTER CARMALT 20CM RETA (HEMOSTÁTICA)
- 2 PINÇA ROCHESTER PEAN 22CM RETA (HEMOSTÁTICA)
- 1 PORTA AGULHA MAYO HEGAR 16CM COM WIDIA PARA SUTURA
- 1 PORTA AGULHA MAYO HEGAR 20CM COM WIDIA PARA SUTURA
- 2 RUGINA DOYEN DIREITA 17CM
- 1 SACA FIBROMA DOYEN 17CM COM ESPESSURA 3MM
- 1 TENTACANULA 15 CM SONDA ACANELADA
- 1 TESOURA MAYO STILLE 17CM CURVA PARA USO GERAL
- 1 TESOURA MAYO STILLE 17CM RETA PARA USO GERAL
- 1 TESOURA METZEMBAUM 18CM CURVA PARA USO GERAL
- 1 TESOURA METZEMBAUM 20CM CURVA PARA USO GERAL
- 1 VÁLVULA DOYEN 45X120MM PARA GINECOLOGIA 25CM
- 1 VÁLVULA DOYEN 45X60MM PARA GINECOLOGIA 25CM
- 1 ESTOJO PERFURADO 42X28X12CM.

Fornecedor	CNPJ/CPF	Data	Modelo	Marca/ Fabricante	Quantidade	Lance	Valor Total	LC
Deserto								123/2006

0016 - CAMA HOSPITALAR MATERIAL: TUBULAR AÇO CARBONO, TIPO: MANIVELAS, RODAS: RODÍZIOS C/ FREIOS, CAPACIDADE DE CARGA: ATÉ 300 KG, COMPONENTES: CABEÇEIRA E PESEIRA REMOVÍVEIS PLÁSTICO, COMPONENTES 01: ALTURA REGULÁVEL, CARACTERÍSTICAS ADICIONAIS: POSIÇÕES TRENDELEMBURG, REVERSO E CADEIRA, CARACTERÍSTICAS ADICIONAIS 01: GRADES ESCAMOTEÁVEIS, DIMENSÃO: CERCA DE 2,00 X 0,90

Fornecedor	CNPJ/CPF	Data	Modelo	Marca/ Fabricante	Quantidade	Lance	Valor Total	LC
ALF COMERCIO DE ELETRODOMESTICOS LTDA	12.581.380/0001-84	21/11/2023 - 11:27:40	ALF-CH AC01	ALFRS / ALFRS	40	R\$3.500,00	R\$ 140.000,00	Sim
B. V. INDUSTRIA & COMERCIO DE MOVEIS LTDA	25.247.186/0001-09	21/11/2023 - 15:53:46	QUALITY MÓVEIS	QUALITY MÓVEIS	40	R\$2.631,20	R\$ 105.248,00	Não
E DANTAS BRANDAO EIRELI	14.222.220/0001-74	21/11/2023 - 15:54:30	CHT.	MODELO MOVEIS / PROC. NACIONAL	40	R\$2.637,00	R\$ 105.480,00	Sim

0017 - CAMA HOSPITALAR MATERIAL: TUBULAR AÇO CARBONO, TIPO: MANIVELAS, RODAS: RODÍZIOS C/ FREIOS, CAPACIDADE DE CARGA: ATÉ 300 KG, COMPONENTES: CABEÇEIRA E PESEIRA REMOVÍVEIS PLÁSTICO, COMPONENTES 01: ALTURA REGULÁVEL, CARACTERÍSTICAS ADICIONAIS: POSIÇÕES TRENDELEMBURG, REVERSO E CADEIRA, CARACTERÍSTICAS ADICIONAIS 01: GRADES ESCAMOTEÁVEIS, DIMENSÃO: CERCA DE 2,00 X 0,90

Fornecedor	CNPJ/CPF	Data	Modelo	Marca/ Fabricante	Quantidade	Lance	Valor Total	LC
CIRURGICA SANTA HELENA LTDA*	43.496.995/0001-36	21/11/2023 - 13:57:28	COMANDO MANUAL CÓD: BP20	BLUEPAD	10	R\$45,51	R\$ 455,10	Sim

0018 - CANETA USO MÉDICO MATERIAL: POLÍMERO, COMPONENTES: C/ CABO FIXO, CONTROLE: COMANDO MANUAL, EMBALAGEM: EMBALAGEM INDIVIDUAL, TIPO\*: MONOPOLAR, COMPATIBILIDADE: CONECTOR COMPATÍVEL C/ BISTURI ELÉTRICO, ESTERILIDADE: ESTÉRIL.

Fornecedor	CNPJ/CPF	Data	Modelo	Marca/ Fabricante	Quantidade	Lance	Valor Total	LC
Deserto								123/2006





**0019 - CÂNULA OROFARÍNGEA GUEDEL MATERIAL\*: POLÍMERO, TAMANHO: CONJUNTO C/ DIVERSOS TAMANHOS, 6 UNIDADES.**

Fornecedor	CNPJ/CPF	Data	Modelo	Marca/ Fabricante	Quantidade	Lance	Valor Total	LC
Deserto								123/2006

**0020 - CARDIOVERSOR DESFIBRILADOR IMPLANTÁVEL QUANTIDADE MOTORES: VIDA ÚTIL PROJETADA MÍNIMO 5 ANOS, CONFIGURAÇÃO DO SISTEMA: CDI RESSINCRONIZADOR DF-1 + IS-1 MULTISSÍTI, SENSOR P/ ADAPTAÇÃO FREQUÊNCIA CARDÍACA: SENSORES ACELERÔMETRO E FISIOLÓGICO, MONITORAMENTO REMOTO DO PACIENTE: TELEMEDICINA, COMPATIBILIDADE: CONDICIONADO MRI, MATERIAL CARÇAÇA: LIGA METÁLICA.**

Fornecedor	CNPJ/CPF	Data	Modelo	Marca/ Fabricante	Quantidade	Lance	Valor Total	LC
E DANTAS BRANDAO EIRELI	14.222.220/0001-74	21/11/2023 - 15:55:08	CIDUST.	MODELO MOVEIS / PROC. NACIONAL	2	R\$2.734,00	R\$ 5.468,00	Sim
ASCLEPIOS EQUIPAMENTOS HOSPITALARES EIRELI	33.068.320/0001-32	21/11/2023 - 18:53:43	MDF-03B/ 80332620014	TRANSFORM/ TRANSFORM TECN. DE PONTA LTDA	2	R\$28.100,00	R\$ 56.200,00	Sim

**0021 - CARRINHO INDUSTRIAL MATERIAL: AÇO INOXIDÁVEL, ACABAMENTO SUPERFICIAL: POLIDO, TIPO RODA: DUAS FIXAS E DUAS GIRATÓRIAS, TIPO TRANSPORTE: ALIMENTOS, QUANTIDADE RODA: 4, MATERIAL PLATAFORMA: AÇO INOXIDÁVEL, CARACTERÍSTICAS ADICIONAIS: REGISTRO DE FECHO RÁPIDO PARA ESCOAMENTO, CAPACIDADE CARGA: 285 KG, TIPO ABA: TUBULAR.**

Fornecedor	CNPJ/CPF	Data	Modelo	Marca/ Fabricante	Quantidade	Lance	Valor Total	LC
E DANTAS BRANDAO EIRELI	14.222.220/0001-74	21/11/2023 - 15:55:40	CH.	MODELO MOVEIS / PROC. NACIONAL	5	R\$3.748,00	R\$ 22.488,00	Sim
VICENTE XISTO CUPERTINO	10.417.394/0001-31	21/11/2023 - 16:46:33	RVCAR-ESP	REVITEC/VICENTE XISTO CUPERTI	6	R\$2.734,00	R\$ 16.404,00	Sim

**0022 - CARRO DE EMERGÊNCIA HOSPITALAR ESTRUTURA: CHAPAS DE AÇO INOXIDÁVEL, SUPORTE: SUPORTE PARA MONITOR, BASE GIRATÓRIA, PARA CHOQUE: COM PARA CHOQUE, BORRACHA OU PVC EM TODA EXTENSÃO, RODÍZIOS: COM RODÍZIOS, DIMENSÕES: DIMENSÕES APROXIMADAS: 1,00 X 0,45 X 0,80 M, CARACTERÍSTICAS ADICIONAIS 01: SUPORTE SORO E CILINDRO DE O2, ACESSÓRIOS 02: TRAVA DE GAVETAS COM LACRE.**

Fornecedor	CNPJ/CPF	Data	Modelo	Marca/ Fabricante	Quantidade	Lance	Valor Total	LC
BRASIL MEDICAMENTOS LTDA.	17.828.413/0001-61	20/11/2023 - 09:41:57	MMH - 78	MODELO MÓVEIS	5	R\$3.748,59	R\$ 18.742,95	Sim
MEDPLUS HOSPITALAR COMERCIO E SERVICOS EIRELI	34.075.280/0001-19	21/11/2023 - 11:00:44	PE2748	PORTAL EQUIPAMENTOS	5	R\$6.000,00	R\$ 30.000,00	Sim
LICITAMED PRIME COMERCIAL LTDA	45.203.145/0001-28	21/11/2023 - 19:48:26	lv 61i	levita/hospi bio	5	R\$3.748,97	R\$ 18.744,85	Sim

**0023 - COLCHÃO - USO HOSPITALAR MATERIAL: ESPUMA DE POLIURETANO, DENSIDADE: D-33, COMPRIMENTO: 188 CM, ALTURA BASE: 15 CM, LARGURA: 90 CM, CARACTERÍSTICAS ADICIONAIS: REVESTIDO EM CURVIM.**

Fornecedor	CNPJ/CPF	Data	Modelo	Marca/ Fabricante	Quantidade	Lance	Valor Total	LC
GAUCHA COMERCIO DE COLCHOES LTDA	16.620.059/0001-12	14/11/2023 - 16:42:45	ECO SOFT	ECOESPUMA	50	R\$387,70	R\$ 19.385,00	Sim
BRASIL MEDICAMENTOS LTDA.	17.828.413/0001-61	20/11/2023 - 09:41:39	D33	WL	50	R\$387,66	R\$ 19.383,00	Sim

**0024 - COLCHÃO PARA BERÇO - USO HOSPITALAR MATERIAL: ESPUMA DE POLIURETANO, FORMATO: 12 MM DE ESPESSURA, DENSIDADE: D-33, COMPRIMENTO: 130 CM, ALTURA BASE: 10 CM, LARGURA: 60 CM, CARACTERÍSTICAS ADICIONAIS: REVESTIDO EM CURVIM, C/COR, APLICAÇÃO: PARA BERÇO.**

Fornecedor	CNPJ/CPF	Data	Modelo	Marca/ Fabricante	Quantidade	Lance	Valor Total	LC
GAUCHA COMERCIO DE COLCHOES LTDA	16.620.059/0001-12	14/11/2023 - 16:44:10	ECO SOFT	ECOESPUMA	50	R\$160,47	R\$ 8.023,50	Sim

**0025 - COLETOR DE URINA - COMADRE AÇO INOX TIPO PA 40X28 CM CAPACIDADE 3500 ML SEM GRADUAÇÃO, DE FACIL LIMPEZA, A APRESENTAÇÃO DO PRODUTO DEVERA OBEDECER À LEGISLAÇÃO ATUAL VIGENTE.**

Fornecedor	CNPJ/CPF	Data	Modelo	Marca/ Fabricante	Quantidade	Lance	Valor Total	LC
								123/2006





Deserto

**0026 - COLETO DE URINA - PAPAGAIO INOX, EM AÇO INOX, FORMATO ANATÔMICO, SEM GRADUAÇÃO, COM CAPACIDADE PARA APROXIMADAMENTE 1000 ML, DE FÁCIL LIMPEZA, COM ALCA, A APRESENTAÇÃO DO PRODUTO DEVERA OBEDECER À LEGISLAÇÃO ATUAL VIGENTE.**

Fornecedor	CNPJ/CPF	Data	Modelo	Marca/ Fabricante	Quantidade	Lance	Valor Total	LC
								123/2006

Deserto

**0027 - DISCO PROPRIOCEPTIVO INFLÁVEL FISIOTERAPIA.**

Fornecedor	CNPJ/CPF	Data	Modelo	Marca/ Fabricante	Quantidade	Lance	Valor Total	LC
								123/2006
CIRURGICA SANTA HELENA LTDA*	43.496.995/0001-36	21/11/2023 - 13:57:28	ELETRODOS MULTIFUNÇÃO AUTO ADESIVOS	CMOS DRAKE	10	R\$626,08	R\$ 6.260,80	Sim

**0028 - ELETRODOS MULTIFUNÇÃO AUTO ADESIVOS DESCARTÁVEIS, COMPATÍVEIS COM DESFIBRILADOR AUTOMÁTICO REFERENCIA: CMOS-DRAKE - DEA LIFE 400 FUTURA OU SIMILAR. CONSTITUÍDOS POR UM PAR DE ELETRODOS PRÉ-GELIFICADOS, AUTO ADESIVOS, AMBOS EQUIPADOS COM CABO COM UM ÚNICO CONECTOR BIPOLAR PARA A LIGAÇÃO DIRETA OU INDIRETA AO DESFIBRILADOR/ESTIMULADOR.**

Fornecedor	CNPJ/CPF	Data	Modelo	Marca/ Fabricante	Quantidade	Lance	Valor Total	LC
								123/2006
MEDPLUS HOSPITALAR COMERCIO E SERVICOS EIRELI	34.075.280/0001-19	21/11/2023 - 11:01:32	CMOS DRAKE	CMOS DRAKE	20	R\$1.000,00	R\$ 20.000,00	Sim
E DANTAS BRANDAO EIRELI	14.222.220/0001-74	21/11/2023 - 15:56:23	ESC - 2	MODELO MOVEIS / PROC. NACIONAL	20	R\$290,00	R\$ 5.800,00	Sim

**0029 - ESCADA HOSPITALAR MATERIAL: ESTRUTURA EM AÇO INOXIDÁVEL, NÚMERO DEGRAUS: 2 DEGRAUS, REVESTIMENTO DEGRAUS: ANTIDERRAPANTE EM ALUMÍNIO, CARACTERÍSTICAS ADICIONAIS: PÉS COM PONTEIRA DE BORRACHA**

Fornecedor	CNPJ/CPF	Data	Modelo	Marca/ Fabricante	Quantidade	Lance	Valor Total	LC
								123/2006
MEDPLUS HOSPITALAR COMERCIO E SERVICOS EIRELI	34.075.280/0001-19	21/11/2023 - 11:02:05	PE2775	PORTAL EQUIPAMENTOS	50	R\$500,00	R\$ 25.000,00	Sim
ALF COMERCIO DE ELETRODOMESTICOS LTDA	12.581.380/0001-84	21/11/2023 - 11:28:02	ALF E2D I	ALFRS / ALFRS	50	R\$290,00	R\$ 14.500,00	Sim
CLARO MED EQUIPAMENTOS MEDICO HOSPITALAR LTDA	13.719.523/0001-34	21/11/2023 - 22:43:35	LV11i	LEVITA	50	R\$290,00	R\$ 14.500,00	Sim

**0030 - ESFIGMOMANÔMETRO AJUSTE: ANALÓGICO, ANERÓIDE, USO: PEDESTAL C/ RODÍZIOS, TIPO\*: DE BRAÇO, FAIXA DE OPERAÇÃO: ATÉ 300 MMHG, MATERIAL BRAÇADEIRA: BRAÇADEIRA EM NYLON, TIPO FECHO: FECHO EM VELCRO, TAMANHO: ADULTO OBESO**

Fornecedor	CNPJ/CPF	Data	Modelo	Marca/ Fabricante	Quantidade	Lance	Valor Total	LC
								123/2006
ASCLEPIOS EQUIPAMENTOS HOSPITALARES EIRELI	33.068.320/0001-32	21/11/2023 - 18:54:19	H200 Rodizios/ 80275310022	Premium/ WENZHOU KANGJU MEDICAL INSTRUME	20	R\$780,00	R\$ 15.600,00	Sim
CLARO MED EQUIPAMENTOS MEDICO HOSPITALAR LTDA	13.719.523/0001-34	21/11/2023 - 22:44:09	OBESO	PREMIUN	20	R\$340,00	R\$ 6.800,00	Sim

**0031 - ESTETOSCÓPIO HASTE AÇO INOX, TUBO "Y" PVC, AUSCULTADOR AÇO INOX C/ ANEL DE BORRACHA, TIPO: BIAURICULAR, TAMANHO: ADULTO, ACESSÓRIOS: OLIVAS ANATÔMICAS PVC.**

Fornecedor	CNPJ/CPF	Data	Modelo	Marca/ Fabricante	Quantidade	Lance	Valor Total	LC
								123/2006
BRASIL MEDICAMENTOS LTDA.	17.828.413/0001-61	20/11/2023 - 09:43:21	DUPLO	PREMIUM	50	R\$69,48	R\$ 3.474,00	Sim

**0032 - KIT 5 PARES CANELEIRA TORNOZELEIRA ESPORTIVA 1KG, 2KG, 3KGS, 4KG E 5KG.**

Fornecedor	CNPJ/CPF	Data	Modelo	Marca/ Fabricante	Quantidade	Lance	Valor Total	LC
								123/2006





Deserto

**0033 - FAIXA ELÁSTICA PARA FISIOTERAPIA (KIT COM 05 UNIDADES – ULTRALEVE, LEVE, MÉDIO, PESADO E SUPERPESADO) - ESPECIFICAÇÕES TÉCNICAS MÍNIMAS: FABRICADO EM MATERIAL DO TIPO BORRACHA NATURAL, CONTÉM 05 FAIXAS (ULTRALEVE, LEVE, MÉDIO, PESADO E SUPERPESADO),**

Fornecedor	CNPJ/CPF	Data	Modelo	Marca/ Fabricante	Quantidade	Lance	Valor Total	LC
BRASIL MEDICAMENTOS LTDA.	17.828.413/0001-61	20/11/2023 - 09:43:59	BORRACHA	ALTOMEX	10	R\$77,83	R\$ 778,30	123/2006 Sim

**0034 - KIT 5 PARES HALTERES EMBORRACHADOS PESOS 1KG, 2KG, 3KG, 4KG E 5KG**

Fornecedor	CNPJ/CPF	Data	Modelo	Marca/ Fabricante	Quantidade	Lance	Valor Total	LC
Deserto								123/2006

**0035 - APARELHO TESTE GLICOSE + 100 TIRAS PARA USO, PORTÁTIL, OFERECE UM AMPLO DISPLAY QUE FACILITA A LEITURA, POSSUIR DISPOSITIVO EJETOR DE TIRAS QUE POSSIBILITA O DESCARTE DA TIRA UTILIZADA SEM O CONTATO COM AS MÃOS, DE MANEIRA MAIS SEGURA E HIGIÊNICA.**

Fornecedor	CNPJ/CPF	Data	Modelo	Marca/ Fabricante	Quantidade	Lance	Valor Total	LC
BRASIL MEDICAMENTOS LTDA.	17.828.413/0001-61	20/11/2023 - 09:44:35	II	ONCALLPLUS	100	R\$112,50	R\$ 11.250,00	123/2006 Sim

**0036 - LÂMINA MICROSCOPIO, VIDRO 76MM X 26MM C/ 50 UNIDADES.**

Fornecedor	CNPJ/CPF	Data	Modelo	Marca/ Fabricante	Quantidade	Lance	Valor Total	LC
BRASIL MEDICAMENTOS LTDA.	17.828.413/0001-61	20/11/2023 - 09:45:20	VIDRO 76MM X 26MM	FIRSTLAB	10	R\$13,24	R\$ 132,40	123/2006 Sim

**0037 - LÂMPADA PARA APARELHO DE INFRAVERMELHO EM FISIOTERAPIA, TERMOTERAPIA E FOTOTERAPIA 220V.**

Fornecedor	CNPJ/CPF	Data	Modelo	Marca/ Fabricante	Quantidade	Lance	Valor Total	LC
BRASIL MEDICAMENTOS LTDA.	17.828.413/0001-61	20/11/2023 - 09:45:48	220V	PHILIPS	10	R\$250,96	R\$ 2.509,60	123/2006 Sim
E DANTAS BRANDAO EIRELI	14.222.220/0001-74	21/11/2023 - 15:57:10	MCT.	MODELO MOVEIS / PROC. NACIONAL	10	R\$1.171,00	R\$ 11.710,00	123/2006 Sim

**0038 - MACA CLÍNICA MATERIAL: TUBULAR EM FERRO , TIPO: CARRO MACA , ACABAMENTO DA SUPERFÍCIE: PINTURA EPÓXI , ACABAMENTO DAS RODAS: RODAS TERMOPLÁSTICA , RODAS: 4 RODÍZIOS DE 5", FREIO NOS 4 RODÍZIOS , COMPRIMENTO: ATÉ 1,90 M, LARGURA: CERCA DE 0,60 M, ALTURA: CERCA DE 0,80 M, CAPACIDADE DE CARCA: ATÉ 150 KG, COMPONENTES: SUPORTE SORO REMOVÍVEL , COMPONENTES 01: PÁRA CHOQUE EMBORRACHADO , CARACTERÍSTICAS ADICIONAIS: CABECEIRA REGULÁVEL POR CREMALHEIRA, CARACTERÍSTICAS ADICIONAIS 01: GRADES LATERAIS REBATÍVEIS , ACESSÓRIOS: LEITO FIXO C/ COLCHÃO, COURVIN**

Fornecedor	CNPJ/CPF	Data	Modelo	Marca/ Fabricante	Quantidade	Lance	Valor Total	LC
BRASIL MEDICAMENTOS LTDA.	17.828.413/0001-61	20/11/2023 - 09:47:39	MMH - 76	MODELO MOVEIS	10	R\$1.171,64	R\$ 11.716,40	123/2006 Sim
ALF COMERCIO DE ELETRODOMESTICOS LTDA	12.581.380/0001-84	21/11/2023 - 11:28:41	ALF-CM AC 02	ALFRS / ALFRS	10	R\$2.000,00	R\$ 20.000,00	123/2006 Sim

**0039 - ESFIGMOMANÔMETRO AJUSTE: ANALÓGICO, ANERÓIDE, TIPO FECHO: FECHO EM VELCRO, FAIXA DE OPERAÇÃO: ATÉ 300 MMHG, TIPO\*: DE BRAÇO, TAMANHO: ADULTO OBESO, MATERIAL BRAÇADEIRA: BRAÇADEIRA EM NYLON.**

Fornecedor	CNPJ/CPF	Data	Modelo	Marca/ Fabricante	Quantidade	Lance	Valor Total	LC
BRASIL MEDICAMENTOS LTDA.	17.828.413/0001-61	20/11/2023 - 09:48:19	VELCRO	SOLIDOR	100	R\$129,81	R\$ 12.981,00	123/2006 Sim
E DANTAS BRANDAO EIRELI	14.222.220/0001-74	21/11/2023 - 15:58:09	MAUX	MODELO MOVEIS / PROC. NACIONAL	100	R\$457,00	R\$ 45.700,00	123/2006 Sim

Página 7 de 11







ASCLEPIOS EQUIPAMENTOS HOSPITALARES EIRELI	33.068.320/0001-32	21/11/2023 - 18:55:01	BR-20D adulto/80275310022	Premium/ WENZHOU KANGJU MEDICAL INSTRUME	100	R\$129,00	R\$ 12.900,00	Sim
--	--------------------	-----------------------	---------------------------	--	-----	-----------	---------------	-----

0040 - MESA AUXILIAR HOSPITALAR ALTURA: CERCA DE 80 CM, CARACTERÍSTICAS ADICIONAIS: PÉS C/ 4 RODÍZIOS DE 2", MATERIAL ESTRUTURA: ESTRUTURA TUBULAR, MATERIAL TAMPO: TAMPO E PRATELEIRA AÇO INOXIDÁVEL, LARGURA TAMPO: CERCA DE 40 CM, COMPRIMENTO TAMPO: CERCA DE 40 CM, FORMATO: QUADRADA

Fornecedor	CNPJ/CPF	Data	Modelo	Marca/ Fabricante	Quantidade	Lance	Valor Total	LC 123/2006
ALF COMERCIO DE ELETRODOMESTICOS LTDA	12.581.380/0001-84	21/11/2023 - 11:28:55	ALF MA I	ALFRS / ALFRS	10	R\$457,00	R\$ 4.570,00	Sim
E DANTAS BRANDAO EIRELI	14.222.220/0001-74	21/11/2023 - 15:58:39	MGC.	MODELO MOVEIS / PROC. NACIONAL	10	R\$2.096,00	R\$ 20.960,00	Sim

0041 - MESA GINECOLÓGICA COMPONENTES ADICIONAIS: GAVETA EM AÇO INOX, CARACTERÍSTICAS ADICIONAIS: BALDE AÇO INOX, ESTRUTURA: TUBO AÇO, MATERIAL LEITO: CHAPA AÇO INOX, ESTOFADO EM COURVIN, TIPO MOVIMENTO: LEITO COM TRÊS SEÇÕES MÓVEIS COM REGULAGEM, MATERIAL PORTA-COXA: PORTA-COXAS ESTOFADO

Fornecedor	CNPJ/CPF	Data	Modelo	Marca/ Fabricante	Quantidade	Lance	Valor Total	LC 123/2006
BRASIL MEDICAMENTOS LTDA.	17.828.413/0001-61	20/11/2023 - 09:49:03	MMH - 169	MODELO MÓVEIS	4	R\$2.096,08	R\$ 8.384,32	Sim
ALF COMERCIO DE ELETRODOMESTICOS LTDA	12.581.380/0001-84	21/11/2023 - 11:29:12	ALF-MEG I 03	ALFRS / ALFRS	4	R\$2.096,00	R\$ 8.384,00	Sim
CLARO MED EQUIPAMENTOS MEDICO HOSPITALAR LTDA	13.719.523/0001-34	21/11/2023 - 22:45:07	LV117i	LEVITA	4	R\$2.096,00	R\$ 8.384,00	Sim

0042 - MICROSCÓPIO TIPO DE ANÁLISE: ESTEREOSCÓPIO, TIPO: TRINOCULAR, AUMENTO: OCULARES ATÉ 10X, ZOOM ATÉ 100X, COMPONENTES: ILUMINAÇÃO EM LED, REFLETIDA E TRANSMITIDA, ADICIONAL: INCLINAÇÃO ATÉ 45°.

Fornecedor	CNPJ/CPF	Data	Modelo	Marca/ Fabricante	Quantidade	Lance	Valor Total	LC 123/2006
SÃO BERNARDO COMERCIO DE PRODUTOS PARA SAÚDE EIRELI - EPP*	23.015.239/0001-30	21/11/2023 - 11:58:11	MINI BIKE PORTATIL COMPACTA	ARKTUS	2	R\$422,63	R\$ 845,26	Sim
DIGILAB COMERCIAL IMPORTADORA E EXPORTADORA DE PRODUTOS PARA LABORATORIO LTDA	07.383.874/0001-14	21/11/2023 - 15:06:45	DI 152B	PROPRIA	2	R\$4.067,09	R\$ 8.134,18	Sim
AMBARLAB PRODUTOS LABORATORIAIS LTDA	80.243.789/0001-70	21/11/2023 - 16:04:42	ECZ-BLACK-TRI-45-L-BI	BIOFOCUS	2	R\$4.067,00	R\$ 8.134,00	Sim
MCIENTIFICA EIRELI	05.230.436/0001-90	21/11/2023 - 16:12:18	LM360TZ	LUMEN/LUMEN	2	R\$4.067,00	R\$ 8.134,00	Sim

0043 - BICICLETA ERGOMÉTRICA MODELO: TIPO MINI BIKE PORTÁTIL, FUNÇÕES PAINEL: DISTÂNCIA/TEMPO/CALORIAS, TIPO: MECÂNICA, CARACTERÍSTICAS ADICIONAIS: PEDAIS MAGNÉTICOS, CAPACIDADE MÁXIMA: 100 K.

Fornecedor	CNPJ/CPF	Data	Modelo	Marca/ Fabricante	Quantidade	Lance	Valor Total	LC 123/2006
BRASIL MEDICAMENTOS LTDA.	17.828.413/0001-61	20/11/2023 - 09:49:51	CICLOERGOMETROARKTUS		6	R\$422,58	R\$ 2.535,48	Sim

0044 - OTOSCÓPIO COMPONENTES: JOGO DE ESPÉCULOS, MODELO: PORTÁTIL, ZOOM ÓPTICO: LENTE GIRATÓRIA, AUMENTO EM ATÉ 3 VEZES, TIPO: CLÍNICO, CARACTERÍSTICAS ADICIONAIS: GRAMPO FIXAÇÃO P/ BOLSO C/ BOTÃO LIGA/DESLIGA, ALIMENTAÇÃO: LUZ HALÓGENA 2,5V, TIPO CABO: CABO METAL CROMADO E PLÁSTICO.

Fornecedor	CNPJ/CPF	Data	Modelo	Marca/ Fabricante	Quantidade	Lance	Valor Total	LC 123/2006
BRASIL MEDICAMENTOS LTDA.	17.828.413/0001-61	20/11/2023 - 09:51:11	MARK II	MD	3	R\$794,41	R\$ 2.383,23	Sim





RGLMED COMERCIO ATACADISTA DE EQUIPAMENTOS HOSPITALARES LTDA*	50.867.070/0001-10	21/11/2023 - 08:38:39	mini	tarse	3	R\$790,00	R\$ 2.370,00	Sim
J.RIBEIRO COMERCIO ATACADISTA LTDA-EPP	84.972.926/0001-39	21/11/2023 - 14:49:49	MD OMNI 3000	MD OMNI 3000	3	R\$794,00	R\$ 2.382,00	Sim
ASCLEPIOS EQUIPAMENTOS HOSPITALARES EIRELI	33.068.320/0001-32	21/11/2023 - 18:51:25	Mini-Mikatos/ 80218930006	Mikatos/ MIKATOS IND., COMERCIO E SER. D	3	R\$530,00	R\$ 1.590,00	Sim

**0045 - OXÍMETRO USO MÉDICO FAIXA MEDIÇÃO SATURAÇÃO 1: 0 A 100%, FAIXA MEDIÇÃO PULSO 1: CERCA DE 20 A 250 BPM, AUTONOMIA SISTEMA 1: CERCA 24 H, TIPO: DEDO, ALIMENTAÇÃO: PILHA.**

Fornecedor	CNPJ/CPF	Data	Modelo	Marca/ Fabricante	Quantidade	Lance	Valor Total	LC 123/2008
BRASIL MEDICAMENTOS LTDA.	17.828.413/0001-61	20/11/2023 - 09:55:26	HC261	MULTILASER	80	R\$145,29	R\$ 11.623,20	Sim
E DANTAS BRANDAO EIRELI	14.222.220/0001-74	21/11/2023 - 15:59:27	POLT.	MODELO MOVEIS / PROC. NACIONAL	80	R\$1.366,00	R\$ 109.280,00	Sim
ASCLEPIOS EQUIPAMENTOS HOSPITALARES EIRELI	33.068.320/0001-32	21/11/2023 - 18:51:44	PC-60F/ 80102519152	Creative/ SHENZHEN CREATIVE INDUSTRY CO.	80	R\$143,00	R\$ 11.440,00	Sim
CLARO MED EQUIPAMENTOS MEDICO HOSPITALAR LTDA	13.719.523/0001-34	21/11/2023 - 22:45:31	PC60B1	MOBIL	80	R\$145,00	R\$ 11.600,00	Sim

**0046 - POLTRONA RECLINÁVEL ACABAMENTO: ASSENTO, ENCOSTO, PÉS E BRAÇOS ESTOFADOS, COMPONENTES: ASSENTO, ENCOSTO, APOIO BRAÇOS E PÉS ARTICULADOS, APLICAÇÃO: HOSPITALAR, COR: BEGE, LARGURA: 74 CM, CARACTERÍSTICAS ADICIONAIS: APOIO P/ PÉS ACOPLADO A POLTRONA, ESTRUTURA: TUBULAR.**

Fornecedor	CNPJ/CPF	Data	Modelo	Marca/ Fabricante	Quantidade	Lance	Valor Total	LC 123/2008
BRASIL MEDICAMENTOS LTDA.	17.828.413/0001-61	20/11/2023 - 09:56:26	MMH - 202	MODELO MÓVEIS	40	R\$1.366,11	R\$ 54.644,40	Sim
ALF COMERCIO DE ELETRODOMESTICOS LTDA	12.581.380/0001-84	21/11/2023 - 11:29:37	ALF PHDM	ALFRS / ALFRS	40	R\$1.366,00	R\$ 54.640,00	Sim
J.RIBEIRO COMERCIO ATACADISTA LTDA-EPP	84.972.926/0001-39	21/11/2023 - 14:50:42	LEVITA LV91	LEVITA LV91	40	R\$1.366,00	R\$ 54.640,00	Sim
Fraga Produtos Medicos Hospitalares Ltda	07.758.951/0001-73	21/11/2023 - 16:39:55	MS-08.003	MEDI SAÚDE	40	R\$2.000,00	R\$ 80.000,00	Sim
LICITAMED PRIME COMERCIAL LTDA	45.203.145/0001-28	21/11/2023 - 19:49:03	lv 91	levita/hospi bio	40	R\$1.366,25	R\$ 54.650,00	Sim
CLARO MED EQUIPAMENTOS MEDICO HOSPITALAR LTDA	13.719.523/0001-34	21/11/2023 - 22:45:51	LV91	LEVITA	40	R\$1.366,00	R\$ 54.640,00	Sim

**0047 - REANIMADOR MANUAL PULMONAR MANUAL ADULTO (AMBU).**

Fornecedor	CNPJ/CPF	Data	Modelo	Marca/ Fabricante	Quantidade	Lance	Valor Total	LC 123/2008
RGLMED COMERCIO ATACADISTA DE EQUIPAMENTOS HOSPITALARES LTDA*	50.867.070/0001-10	21/11/2023 - 08:38:37	adulto	farmatex	10	R\$187,00	R\$ 1.870,00	Sim
ASCLEPIOS EQUIPAMENTOS HOSPITALARES EIRELI	33.068.320/0001-32	21/11/2023 - 18:52:07	CP611111/ 80901110012	Compower/ Xiamen Compower Medical Tech.	10	R\$188,00	R\$ 1.880,00	Sim

**0048 - REANIMADOR MANUAL PULMONAR MANUAL INFANTIL (AMBU).**

Fornecedor	CNPJ/CPF	Data	Modelo	Marca/ Fabricante	Quantidade	Lance	Valor Total	LC 123/2008
RGLMED COMERCIO ATACADISTA DE EQUIPAMENTOS HOSPITALARES LTDA*	50.867.070/0001-10	21/11/2023 - 08:38:37	infantil	farmatex	5	R\$172,00	R\$ 860,00	Sim





ASCLEPIOS EQUIPAMENTOS HOSPITALARES EIRELI	33.068.320/0001-32	21/11/2023 - 18:52:31	CP612111/80901110012	Compower/ Xiaman Compower Medical Tech.	5	R\$173,00	R\$ 865,00	Sim
--	--------------------	-----------------------	----------------------	---	---	-----------	------------	-----

#### 0049 - SACA FIBROMA DOYEN, COMPRIMENTO TOTAL: CERCA DE 18 CM, ESTERILIDADE: ESTERILIZÁVEL

Fornecedor	CNPJ/CPF	Data	Modelo	Marca/ Fabricante	Quantidade	Lance	Valor Total	LC
BRASIL MEDICAMENTOS LTDA.	17.828.413/0001-61	20/11/2023 - 09:57:06	SACA FIBROMA	ABC	10	R\$88,71	R\$ 887,10	Sim

#### 0050 - SONOPULSE APARELHO DE ULTRASSOM 1 E 3 MHZ PARA FISIOTERAPIA E ESTETICA MARTELINHO.

Fornecedor	CNPJ/CPF	Data	Modelo	Marca/ Fabricante	Quantidade	Lance	Valor Total	LC
SÃO BERNARDO COMERCIO DE PRODUTOS PARA SAÚDE EIRELI - EPP*	23.015.239/0001-30	21/11/2023 - 11:58:11	SONOPULSE APARELHO DE ULTRASSOM 1 E 3 MH	IBRAMED	4	R\$1.569,86	R\$ 6.279,44	Sim
PROMEDI DISTRIBUIDORA DE PRODUTOS HOSPITALARES LTDA	27.806.274/0001-29	21/11/2023 - 13:29:02	SONOPULSE III	IBRAMED	4	R\$1.569,00	R\$ 6.276,00	Sim
E DANTAS BRANDAO EIRELI*	14.222.220/0001-74	21/11/2023 - 15:59:53	SUPLT.	MODELO MOVEIS / PROC. NACIONAL	4	R\$398,00	R\$ 1.592,00	Sim

#### 0051 - SUPORTE PARA SORO MATERIAL: AÇO INOXIDÁVEL, TIPO: PORTÁTIL E ALTURA REGULÁVEL, RODÍZIOS: COM RODÍZIOS, GANCHOS: 2 GANCHOS.

Fornecedor	CNPJ/CPF	Data	Modelo	Marca/ Fabricante	Quantidade	Lance	Valor Total	LC
BRASIL MEDICAMENTOS LTDA.	17.828.413/0001-61	20/11/2023 - 09:57:43	MMH - 211	MODELO MÓVEIS	60	R\$398,30	R\$ 23.898,00	Sim
ALF COMERCIO DE ELETRODOMESTICOS LTDA	12.581.380/0001-84	21/11/2023 - 11:30:26	ALF SSI	ALFRS / ALFRS	60	R\$398,00	R\$ 23.880,00	Sim
CIRURGICA SANTA HELENA LTDA*	43.496.995/0001-36	21/11/2023 - 13:57:28	AJUSTE: DIGITAL, ESCALA: ATÉ 45 °C	INCOTERM	60	R\$22,70	R\$ 1.362,00	Sim
Fraga Produtos Medicos Hospitalares Ltda	07.758.951/0001-73	21/11/2023 - 16:40:31	MS-22.004	MEDI SAÚDE	60	R\$400,00	R\$ 24.000,00	Sim
CLARO MED EQUIPAMENTOS MEDICO HOSPITALAR LTDA	13.719.523/0001-34	21/11/2023 - 22:46:22	LV26I	LEVITA	60	R\$398,00	R\$ 23.880,00	Sim

#### 0052 - TERMÔMETRO CLÍNICO COMPONENTES: C/ ALARMES, AJUSTE: DIGITAL, ESCALA: ATÉ 45 °C, EMBALAGEM: EMBALAGEM INDIVIDUAL, TIPO\*: USO AXILAR E ORAL, MEMÓRIA: MEMÓRIA ÚLTIMA MEDIÇÃO

Fornecedor	CNPJ/CPF	Data	Modelo	Marca/ Fabricante	Quantidade	Lance	Valor Total	LC
BRASIL MEDICAMENTOS LTDA.	17.828.413/0001-61	20/11/2023 - 09:58:16	DIGITAL	MULTILASER	1.000	R\$22,69	R\$ 22.690,00	Sim
CIRURGICA SANTA HELENA LTDA*	43.496.995/0001-36	21/11/2023 - 13:57:29	UMIDIFICADOR AQUECIDO	FOYOMED	1.000	R\$24,77	R\$ 24.770,00	Sim

#### 0053 - UMIDIFICADOR AQUECIDO, SAÍDA: P/ OXIGÊNIO E AR COMPRIMIDO, TAMANHO: ÚNICO, TIPO FRASCO POLISSULFONA, BASE METÁLICA, VOLUME: CERCA DE 250 ML, COMPONENTES: C/ VEDAÇÃO, OUTROS COMPONENTES: CONECTOR DE ENTRADA E SAÍDA, ESTERILIDADE\*: ESTERILIZÁVEL.

Fornecedor	CNPJ/CPF	Data	Modelo	Marca/ Fabricante	Quantidade	Lance	Valor Total	LC
Deserto								123/2006

\* Proposta rejeitada

## Validade das Propostas

Fornecedor	CPF/CNPJ	Validade (conforme edital)
Fraga Produtos Medicos Hospitalares Ltda	07.758.951/0001-73	090 dias
PROMEDI DISTRIBUIDORA DE PRODUTOS HOSPITALARES LTDA	27.806.274/0001-29	90 dias
SÃO BERNARDO COMERCIO DE PRODUTOS PARA SAÚDE EIRELI - EPP	23.015.239/0001-30	60 dias



A autenticidade do documento pode ser verificada no site <https://validaarquivo.portaldecompraspublicas.com.br>  
Documento gerado eletronicamente no Portal de Compras Públicas em 22/01/2024 às 11:47:01.  
Código verificador: 7CB7BB





ASCLEPIOS EQUIPAMENTOS HOSPITALARES EIRELI	33.068.320/0001-32	90 dias
E DANTAS BRANDAO EIRELI	14.222.220/0001-74	90 dias
J.RIBEIRO COMERCIO ATACADISTA LTDA-EPP	84.972.926/0001-39	120 dias
MEDPLUS HOSPITALAR COMERCIO E SERVICOS EIRELI	34.075.280/0001-19	90 dias
BRASIL MEDICAMENTOS LTDA.	17.828.413/0001-61	90 dias
MCIENTIFICA EIRELI	05.230.436/0001-90	90 dias
VICENTE XISTO CUPERTINO	10.417.394/0001-31	90 dias
LICITAMED PRIME COMERCIAL LTDA	45.203.145/0001-28	90 dias
CIRURGICA SANTA HELENA LTDA	43.496.995/0001-36	60 dias
ALF COMERCIO DE ELETRODOMESTICOS LTDA	12.581.380/0001-84	90 dias
GAUCHA COMERCIO DE COLCHOES LTDA	16.620.059/0001-12	90 dias
CLARO MED EQUIPAMENTOS MEDICO HOSPITALAR LTDA	13.719.523/0001-34	90 dias
AMBARLAB PRODUTOS LABORATORIAIS LTDA	80.243.769/0001-70	60 dias
RGLMED COMERCIO ATACADISTA DE EQUIPAMENTOS HOSPITALARES LTDA	50.867.070/0001-10	60 dias
B. V. INDUSTRIA & COMERCIO DE MOVEIS LTDA	25.247.186/0001-09	90 dias
DIGILAB COMERCIAL IMPORTADORA E EXPORTADORA DE PRODUTOS PARA LABORATORIO LTDA	07.383.874/0001-14	90 dias

Fornecedores divulgados.

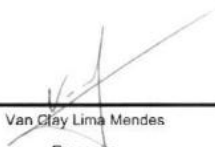
  
Van Clay Lima Mendes  
Pregoeiro

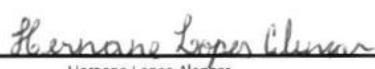
  
Hernane Lopes Alencar  
Apoio



## JUNTADA DE ATA DE PROPOSTA DE PREÇOS READEQUADA

### PREGÃO ELETRÔNICO Nº 026/2023

Junto aos autos do Processo Licitatório nº 042309-0001, na modalidade PREGÃO, que tem por objeto o Registro de Preços, visando futura e eventual contratação de pessoa(s) jurídica(s) para fornecimento de equipamentos hospitalares pelo prazo de 12 (doze) meses, em atendimento às necessidades da Secretaria Municipal de Saúde e Saneamento do município de Santo Antônio dos Lopes/MA, as PROPOSTAS DE PREÇOS READEQUADAS apresentadas pelas empresas participantes no presente procedimento licitatório.

Santo Antônio dos Lopes - MA, 07 de dezembro de 2023.

  
\_\_\_\_\_  
**VAN CLAY LIMA MENDES**  
Pregoeiro Municipal  
Port. nº 138/2023-GPSAL



# ATA DE PROPOSTAS READEQUADAS

Prefeitura Municipal de Santo Antônio dos Lopes  
Prefeitura Municipal de Santo Antônio dos Lopes  
Registro de Preços Eletrônico - 026/2023

**AMBARLAB PRODUTOS LABORATORIAIS LTDA | Tipo: ME - LC123: Sim - Documento 80.243.769/0001-70 - Endereço: Rua Coronel Joaquim Palhano - CEP: 83702440 - UF: PR - Município: - Telefone:**

Código	Produto	Modelo	Marca/Fabricante	Qtde	Vi. Readequado	Total Inicial	Total Readeq.
0042	Proposta enviada em: 21/11/2023 - 16:04:42 MICROSCÓPIO TIPO DE ANÁLISE: ESTEREOSCÓPIO, TIPO: TRINOCULAR, AUMENTO: OCULARES ATÉ 10X, ZOOM ATÉ 100X, COMPONENTES: ILUMINAÇÃO EM LED, REFLETIDA E TRANSMITIDA, ADICIONAL: INCLINAÇÃO ATÉ 45°.	ECZ-BLACK-TRI-45-L-BI	BIOFOCUS	2 UND	R\$ 3.979,99	R\$ 8.134,00	R\$ 7.959,98
<b>TOTAIS</b>						<b>R\$ 8.134,00</b>	<b>R\$ 7.959,98</b>

**BRASIL MEDICAMENTOS LTDA. | Tipo: EPP/SS - LC123: Sim - Documento 17.828.413/0001-61 - Endereço: Av Dr Jose Ribamar - CEP: 64804330 - UF: PI - Município: - Telefone:**

Código	Produto	Modelo	Marca/Fabricante	Qtde	Vi. Readequado	Total Inicial	Total Readeq.
0001	Proposta enviada em: 20/11/2023 - 09:35:22 ANDADOR ORTOPÉDICO MATERIAL: ALUMÍNIO ANODIZADO, ALTURA: ALTURA REGULÁVEL, APLICAÇÃO: ADULTO, TIPO CONSTRUTIVO: DUPLA BARRA SUSTENTAÇÃO, TIPO PÉS: PÉS COM PONTEIRAS POLIURETANO.	3 BARRAS	ALO	10 UND	R\$ 284,12	R\$ 2.841,20	R\$ 2.841,20
0022	Proposta enviada em: 20/11/2023 - 09:41:57 CARRO DE EMERGÊNCIA HOSPITALAR ESTRUTURA: CHAPAS DE AÇO INOXIDÁVEL, SUPORTE SUPORTE PARA MONITOR, BASE GIRATÓRIA PARA CHOQUE, COM PARA CHOQUE, BORRACHA OU PVC EM TODA EXTENSÃO, RODÍZIOS COM RODÍZIOS, DIMENSÕES: DIMENSÕES APROXIMADAS: 1,00 X 0,45 X 0,80 M. CARACTERÍSTICAS ADICIONAIS 01: SUPORTE SORO E CILINDRO DE O2, ACESSÓRIOS 02: TRAVA DE GAVETAS COM LACRE.	MMH - 78	MODELO MÓVEIS	5 UND	R\$ 3.748,59	R\$ 18.742,95	R\$ 18.742,95
0031	Proposta enviada em: 20/11/2023 - 09:43:21 ESTETOSCÓPIO HASTE AÇO INOX, TUBO "Y" PVC, AUSCULTADOR AÇO INOX C/ ANEL DE BORRACHA, TIPO: BIAURICULAR, TAMANHO: ADULTO, ACESSÓRIOS: OLIVAS ANATÔMICAS PVC.	DUPLO	PREMIUM	50 UND	R\$ 69,48	R\$ 3.474,00	R\$ 3.474,00
0033	Proposta enviada em: 20/11/2023 - 09:43:59 FAIXA ELÁSTICA PARA FISIOTERAPIA (KIT COM 05 UNIDADES - ULTRALEVE, LEVE, MÉDIO, PESADO E SUPERPESADO) - ESPECIFICAÇÕES TÉCNICAS MÍNIMAS: FABRICADO EM MATERIAL DO TIPO BORRACHA NATURAL, CONTÉM 05 FAIXAS (ULTRALEVE, LEVE, MÉDIO, PESADO E SUPERPESADO),	BORRACHA	ALTOMEX	10 KIT	R\$ 77,83	R\$ 778,30	R\$ 778,30
0035	Proposta enviada em: 20/11/2023 - 09:44:35 APARELHO TESTE GLICOSE + 100 TIRAS PARA USO, PORTÁTIL, OFERECE UM AMPLO DISPLAY QUE FACILITA A LEITURA, POSSUIR DISPOSITIVO EJETOR DE TIRAS QUE POSSIBILITA O DESCARTE DA TIRA UTILIZADA SEM O CONTATO COM AS MÃOS, DE MANEIRA MAIS SEGURA E HIGIÊNICA.	II	ONCALLPLUS	100 UN	R\$ 112,50	R\$ 11.250,00	R\$ 11.250,00
0036	Proposta enviada em: 20/11/2023 - 09:45:20 LÂMINA MICROSCOPIO, VIDRO 76MM X 26MM C/ 50 UNIDADES.	VIDRO 76MM X 26MM	FIRSTLAB	10 CX	R\$ 13,24	R\$ 132,40	R\$ 132,40
0037	Proposta enviada em: 20/11/2023 - 09:45:48 LÂMPADA PARA APARELHO DE INFRAVERMELHO EM FISIOTERAPIA, TERMOTERAPIA E FOTOTERAPIA 220V.	220V	PHILIPS	10 UND	R\$ 250,96	R\$ 2.509,60	R\$ 2.509,60



0038	Proposta enviada em: 20/11/2023 - 09:47:39 MACA CLÍNICA MATERIAL: TUBULAR EM FERRO, TIPO: CARRO MACA, ACABAMENTO DA SUPERFÍCIE: PINTURA EPOXI, ACABAMENTO DAS RODAS: RODAS TERMOPLÁSTICA, RODAS: 4 RODÍZIOS DE 5", FREIO NOS 4 RODÍZIOS, COMPRIMENTO: ATÉ 1,90 M, LARGURA: CERCA DE 0,60 M, ALTURA: CERCA DE 0,80 M, CAPACIDADE DE CARGA: ATÉ 150 KG, COMPONENTES: SUPORTE SORO REMOVÍVEL, COMPONENTES 01: PARA CHOQUE EMBORRACHADO, CARACTERÍSTICAS ADICIONAIS: CABECEIRA REGULÁVEL POR CREMALHEIRA, CARACTERÍSTICAS ADICIONAIS 01: GRADES LATERAIS REBATÍVEIS, ACESSÓRIOS: LEITO FIXO C/ COLCHÃO, COURVIN	MMH - 76	MODELO MÓVEIS	10 UND	R\$ 1.171,64	R\$ 11.716,40	R\$ 11.716,40
0039	Proposta enviada em: 20/11/2023 - 09:48:19 ESFIGMOMANÔMETRO AJUSTE: ANALÓGICO, ANERÓIDE, TIPO FECHO: FECHO EM VELCRO, FAIXA DE OPERAÇÃO: ATÉ 300 MMHG, TIPO: DE BRAÇO, TAMANHO: ADULTO OBESO, MATERIAL BRAÇADEIRA: BRAÇADEIRA EM NYLON.	VELCRO	SOLIDOR	100 UND	R\$ 129,81	R\$ 12.981,00	R\$ 12.981,00
0043	Proposta enviada em: 20/11/2023 - 09:49:51 BICICLETA ERGOMÉTRICA MODELO: TIPO MINI BIKE PORTÁTIL, FUNÇÕES PAINEL: DISTÂNCIA/TEMPO/CALORIAS, TIPO: MECÂNICA, CARACTERÍSTICAS ADICIONAIS: PEDAIS MAGNÉTICOS, CAPACIDADE MÁXIMA: 100 K.	CICLOERGOMETRO	ARKTUS	6 UND	R\$ 422,58	R\$ 2.535,48	R\$ 2.535,48
0044	Proposta enviada em: 20/11/2023 - 09:51:11 OTOSCÓPIO COMPONENTES: JOGO DE ESPÉCULOS, MODELO: PORTÁTIL, ZOOM ÓPTICO:LENTE GIRATÓRIA, AUMENTO EM ATÉ 3 VEZES, TIPO: CLÍNICO, CARACTERÍSTICAS ADICIONAIS: GRAMPO FIXAÇÃO P/ BOLSO C/ BOTÃO LIGA/DESLIGA, ALIMENTAÇÃO: LUZ HALÓGENA 2,5V, TIPO CABO: CABO METAL CROMADO E PLÁSTICO.	MARK II	MD	3 UND	R\$ 794,41	R\$ 2.383,23	R\$ 2.383,23
0049	Proposta enviada em: 20/11/2023 - 09:57:06 SACA FIBROMA DOYEN, COMPRIMENTO TOTAL: CERCA DE 18 CM, ESTERILIDADE: ESTERILIZÁVEL	SACA FIBROMA	ABC	10 UND	R\$ 88,71	R\$ 887,10	R\$ 887,10
0052	Proposta enviada em: 20/11/2023 - 09:58:16 TERMÔMETRO CLÍNICO COMPONENTES: C/ ALARMES, AJUSTE: DIGITAL, ESCALA: ATÉ 45 °C, EMBALAGEM: EMBALAGEM INDIVIDUAL, TIPO: USO AXILAR E ORAL, MEMÓRIA: MEMÓRIA ÚLTIMA MEDIÇÃO	DIGITAL	MULTILASER	1.000 UND	R\$ 22,69	R\$ 22.690,00	R\$ 22.690,00
<b>TOTAIS</b>					<b>R\$ 92.921,66</b>	<b>R\$ 92.921,66</b>	<b>R\$ 92.921,66</b>



**CLARO MED EQUIPAMENTOS MEDICO HOSPITALAR LTDA | Tipo: ME - LC123: Sim - Documento 13.719.523/0001-34 - Endereço: Rua Rio Paraná - CEP: 86185300 - UF: PR - Município: - Telefone:**

Código	Produto	Modelo	Marca/Fabricante	Qtde	Vi. Reequado	Total Inicial	Total Readeq.
0009	Proposta enviada em: 21/11/2023 - 22:41:32 BERÇO HOSPITALAR C/ COLCHÃO, PÉS C/ RODÍZIOS E TRAVAS, MATERIAL DA ESTRUTURA: AÇO CARBONO, PINTURA ELETROSTÁTICA, BASE DO LEITO: LEITO CESTO EM ACRÍLICO, CREMALHEIRA.	LV87	LEVITA	20 UND	R\$ 840,00	R\$ 26.800,00	R\$ 16.800,00
0010	Proposta enviada em: 21/11/2023 - 22:41:59 BERÇO HOSPITALAR COM COLCHÃO, MATERIAL DA ESTRUTURA: AÇO CARBONO, PINTURA ELETROSTÁTICA, BASE DO LEITO: LEITO ESTRADO FIXO, TIPO GRADE: GRADES LATERAIS FIXAS, TIPO CABECEIRA / PESEIRA: CABECEIRA E PESEIRA EM POLIURETANO, PÉS: PÉS FIXOS C/ PONTEIRA DE BORRACHA, DIMENSÕES: CERCA DE 50 X 80 X 100 CM, COMPONENTES 2: COLCHÃO	LV194	LEVITA	6 UND	R\$ 2.320,00	R\$ 19.932,00	R\$ 13.920,00





0029	Proposta enviada em: 21/11/2023 - 22:43:35 ESCADA HOSPITALAR MATERIAL: ESTRUTURA EM AÇO INOXIDÁVEL, NUMERO DE GRAUS: 2 DEGRAUS, REVESTIMENTO DEGRAUS: ANTIDERRAPANTE EM ALUMINIO. CARACTERÍSTICAS ADICIONAIS: PÉS COM PONTEIRA DE BORRACHA	LV11i	LEVITA	50 UND	R\$ 285,00	R\$ 14.500,00	R\$ 14.250,00
0041	Proposta enviada em: 21/11/2023 - 22:45:07 MESA GINECOLÓGICA COMPONENTES ADICIONAIS: GAVETA EM AÇO INOX, CARACTERÍSTICAS ADICIONAIS: BALDE AÇO INOX, ESTRUTURA: TUBO AÇO, MATERIAL LEITO: CHAPA AÇO INOX, ESTOFADO EM COURVIN, TIPO MOVIMENTO: LEITO COM TRÊS SEÇÕES MÓVEIS COM REGULAGEM, MATERIAL PORTA-COXA: PORTA-COXAS ESTOFADO	LV117i	LEVITA	4 UND	R\$ 1.995,00	R\$ 8.384,00	R\$ 7.980,00
0045	Proposta enviada em: 21/11/2023 - 22:45:31 OXÍMETRO USO MÉDICO FAIXA MEDIÇÃO SATURAÇÃO 1: 0 A 100%, FAIXA MEDIÇÃO PULSO 1: CERCA DE 20 A 250 BPM, AUTONOMIA SISTEMA 1: CERCA 24 H, TIPO: DEDO, ALIMENTAÇÃO: PILHA.	PC60B1	MOBIL	80 UND	R\$ 115,00	R\$ 11.600,00	R\$ 9.200,00
0046	Proposta enviada em: 21/11/2023 - 22:45:51 POLTRONA RECLINÁVEL ACABAMENTO: ASSENTO, ENCOSTO, PÉS E BRAÇOS ESTOFADOS, COMPONENTES: ASSENTO, ENCOSTO, APOIO BRAÇOS E PÉS ARTICULADOS, APLICAÇÃO: HOSPITALAR, COR: BEGE, LARGURA: 74 CM, CARACTERÍSTICAS ADICIONAIS: APOIO P/ PÉS ACOPLADO A POLTRONA, ESTRUTURA: TUBULAR.	LV91	LEVITA	40 UND	R\$ 630,00	R\$ 54.640,00	R\$ 25.200,00
0051	Proposta enviada em: 21/11/2023 - 22:46:22 SUPORTE PARA SORO MATERIAL: AÇO INOXIDÁVEL, TIPO: PORTÁTIL E ALTURA REGULÁVEL, RODÍZIOS: COM RODÍZIOS, GANCHOS: 2 GANCHOS.	LV26i	LEVITA	60 UND	R\$ 270,00	R\$ 23.880,00	R\$ 16.200,00
<b>TOTAIS</b>					<b>R\$ 159.736,00</b>	<b>R\$ 103.550,00</b>	

**E DANTAS BRANDAO EIRELI | Tipo: Ltda/Eireli - LC123: Sim - Documento 14.222.220/0001-74 - Endereço: Avenida São Francisco - CEP: 64.076-038 - UF: PI - Município: - Telefone:**

Código	Produto	Modelo	Marca/Fabricante	Qtde	Vi. Readequado	Total Inicial	Total Readeq.
0004	Proposta enviada em: 21/11/2023 - 15:52:55 ARMÁRIO VITRINE MATERIAL PORTA: VIDRO 3MM, MATERIAL PRATELEIRAS: 4 PRATELEIRAS VIDRO C/ 4MM ESPESSURA, QUANTIDADE PORTAS: 2 PORTAS UN, TIPO FECHADURA: FECHADURA CILINDRICA, ALTURA: 1,65 M, LARGURA: 0,65 M, PROFUNDIDADE: 0,40 M, APLICAÇÃO: USO HOSPITALAR, CARACTERÍSTICAS ADICIONAIS: FUNDO E TETO EM CHAPA AÇO ESMALTADO.	ARM - 4	MODELO MOVEIS / PROC. NACIONAL	6 UND	R\$ 714,00	R\$ 8.940,00	R\$ 4.284,00
0011	Proposta enviada em: 21/11/2023 - 15:53:28 BIOMBO HOSPITALAR MATERIAL: AÇO INOXIDÁVEL, ALTURA: 1,80 CM, COMPRIMENTO: COMPRIMENTO 1,80 APROXIMADAMENTE, ABERTO CM, ACABAMENTO DA ESTRUTURA: ESMALTADO, TIPO DE RODÍZIO: 2 PONTEIRAS FIXAS E 1 GIRATÓRIA, ACABAMENTO DO RODÍZIO: TERMOPLÁSTICA, TIPO: DUPLO DOBRÁVEL, CARACTERÍSTICAS ADICIONAIS: TECIDO REFORÇADO.	BHT	MODELO MOVEIS / PROC. NACIONAL	30 UND	R\$ 354,00	R\$ 16.050,00	R\$ 10.620,00
0012	Proposta enviada em: 21/11/2023 - 15:53:56 BRAÇADEIRA PARA INJEÇÃO MATERIAL AÇO INOXIDÁVEL, TIPO PEDESTAL COM ALTURA REGULÁVEL.	BINJT	MODELO MOVEIS / PROC. NACIONAL	20 UND	R\$ 180,00	R\$ 3.600,00	R\$ 3.600,00





0016	Proposta enviada em: 21/11/2023 - 15 54:30 CAMA HOSPITALAR MATERIAL: TUBULAR AÇO CARBONO, TIPO: MANIVELAS, RODAS: RODÍZIOS C/ FREIOS, CAPACIDADE DE CARGA: ATÉ 300 KG, COMPONENTES: CABEÇEIRA E PESEIRA REMOVÍVEIS PLÁSTICO, COMPONENTES 01: ALTURA REGULÁVEL, CARACTERÍSTICAS ADICIONAIS: POSIÇÕES TRENDELEMBURG, REVERSO E CADEIRA, CARACTERÍSTICAS ADICIONAIS 01: GRADES ESCAMOTEÁVEIS, DIMENSÃO: CERCA DE 2,00 X 0,90	CHT.	MODELO MOVEIS / PROC. NACIONAL	40 UND	R\$ 2.630,00	R\$ 105.480,00	R\$ 105.200,00
------	---	------	--------------------------------	--------	--------------	----------------	----------------



TOTAIS R\$ 134.070,00 R\$ 123.704,00

**GAUCHA COMERCIO DE COLCHOES LTDA | Tipo: ME - LC123: Sim - Documento 16.620.059/0001-12 - Endereço: R ANTONIO BIEHLER - CEP: 93180000 - UF: RS - Município: - Telefone:**

Código	Produto	Modelo	Marca/Fabricante	Qtde	VI. Readequado	Total Inicial	Total Readeq.
0023	Proposta enviada em: 14/11/2023 - 16 42:45 COLCHÃO - USO HOSPITALAR MATERIAL: ESPUMA DE POLIURETANO, DENSIDADE: D-33, COMPRIMENTO: 188 CM, ALTURA BASE: 15 CM, LARGURA: 90 CM, CARACTERÍSTICAS ADICIONAIS: REVESTIDO EM CURVIM.	ECO SOFT	ECOESPUMA	50 UND	R\$ 386,80	R\$ 19.385,00	R\$ 19.340,00
0024	Proposta enviada em: 14/11/2023 - 16 44:10 COLCHÃO PARA BERÇO - USO HOSPITALAR MATERIAL: ESPUMA DE POLIURETANO, FORMATO: 12 MM DE ESPESSURA, DENSIDADE: D-33, COMPRIMENTO: 130 CM, ALTURA BASE: 10 CM, LARGURA: 60 CM, CARACTERÍSTICAS ADICIONAIS: REVESTIDO EM CURVIM, C/COR, APLICAÇÃO: PARA BERÇO.	ECO SOFT	ECOESPUMA	50 UND	R\$ 160,47	R\$ 8.023,50	R\$ 8.023,50

TOTAIS R\$ 27.408,50 R\$ 27.363,50

**VICENTE XISTO CUPERTINO | Tipo: EPP/SS - LC123: Sim - Documento 10.417.394/0001-31 - Endereço: Rua Cruzeiro do Sul - CEP: 08596340 - UF: SP - Município: - Telefone:**

Código	Produto	Modelo	Marca/Fabricante	Qtde	VI. Readequado	Total Inicial	Total Readeq.
0021	Proposta enviada em: 21/11/2023 - 16 46:33 CARRINHO INDUSTRIAL MATERIAL: AÇO INOXIDÁVEL, ACABAMENTO SUPERFICIAL: POLIDO, TIPO RODA: DUAS FIXAS E DUAS GIRATÓRIAS, TIPO TRANSPORTE: ALIMENTOS, QUANTIDADE RODA: 4, MATERIAL PLATAFORMA: AÇO INOXIDÁVEL, CARACTERÍSTICAS ADICIONAIS: REGISTRO DE FECHO RÁPIDO PARA ESCOAMENTO, CAPACIDADE CARGA: 285 KG, TIPO ABA: TUBULAR.	RVCAR-ESP	REVITEC/VICENTE XISTO CUPERTI	6 UND	R\$ 2.729,99	R\$ 16.404,00	R\$ 16.379,94

TOTAIS R\$ 16.404,00 R\$ 16.379,94

**Valor Inicial: R\$ 438.674,16**

**Valor Readequado Total: R\$ 371.879,08**



A PREFEITURA MUNICIPAL DE SANTO ANTÔNIO DOS LOPES COMISSÃO PERMANENTE DE LICITAÇÃO - CPL PROCESSO ADMINISTRATIVO N°. 042309-0001 PREGÃO ELETRÔNICO N°. 026/2023- SRP TIPO: MENOR PREÇO POR ITEM OBJETO: REGISTRO DE PREÇOS, VISANDO FUTURA E EVENTUAL CONTRATAÇÃO DE PESSOA(S) JURÍDICA(S) PARA FORNECIMENTO DE EQUIPAMENTOS HOSPITALARES PELO PRAZO DE 12 (DOZE) MESES, EM ATENDIMENTO ÀS NECESSIDADES DA SECRETARIA MUNICIPAL DE SAÚDE E SANEAMENTO DO MUNICÍPIO DE SANTO ANTÔNIO DOS LOPES/MA. DATA: 22/11/2023 ÀS 09:00 HORAS (QUARTA - FEIRA) PROPONENTE: BRASIL MEDICAMENTOS LTDA - EPP CNPJ: 17.828.413/0001-61														
PROPOSTA DE PREÇOS													READEQUADA	
ITEM	CAT/MAT	DESCRIÇÃO	MARCA	FABRICANTE	MODELO	UNIDADE	QUANT.	V. UNIT	V.EXTENSO	V. TOTAL	V.EXTENSO	PROCEDÊNCIA	VALIDADE	RG. ANVISA
1	329389	ANDADOR ORTOPÉDICO MATERIAL: ALUMÍNIO ANODIZADO, ALTURA: ALTURA REGULÁVEL, APLICAÇÃO: ADULTO, TIPO CONSTRUTIVO: DUPLA BARRA SUSTENTAÇÃO, TIPO PÉS: PÉS COM PONTEIRAS POLIURETANO.	ALO	ALO	3 BARRAS	UNIDADE	10	R\$ 284,12	duzentos e oitenta e quatro reais e doze centavos	R\$ 2.841,20	dois mil, oitocentos e quarenta e um reais e vinte centavos	NACIONAL	12 MESES	ISENTO
22	410758	CARRO DE EMERGÊNCIA HOSPITALAR ESTRUTURA: CHAPAS DE AÇO INOXIDÁVEL, SUPORTE: SUPORTE PARA MONITOR, BASE GIRATÓRIA, PARA CHOQUE: COM PARA CHOQUE, BORRACHA OU PVC EM TODA EXTENSÃO, RODÍZIOS: COM RODÍZIOS, DIMENSÕES: DIMENSÕES APROXIMADAS: 1,00 X 0,45 X 0,80 M, CARACTERÍSTICAS ADICIONAIS 01: SUPORTE SORO E CILINDRO DE O2, ACESSÓRIOS 02: TRAVA DE GAVETAS COM LACRE.	MODELO MÓVEIS	MODELO MÓVEIS	MMH - 78	UNIDADE	5	R\$ 3.748,59	três mil, setecentos e quarenta e oito reais e cinquenta e nove centavos	R\$ 18.742,95	dezoito mil, setecentos e quarenta e dois reais e noventa e cinco centavos	NACIONAL	12 MESES	ISENTO
31	438922	ESTETOSCÓPIO HASTE AÇO INOX, TUBO "Y" PVC, AUSCULTADOR AÇO INOX C/ ANEL DE BORRACHA, TIPO: BIAURICULAR, TAMANHO: ADULTO, ACESSÓRIOS: OLIVAS ANATÔMICAS PVC.	PREMIUM	PREMIUM	DUPLO	UNIDADE	50	R\$ 69,48	sessenta e nove reais e quarenta e oito centavos	R\$ 3.474,00	três mil, quatrocentos e setenta e quatro reais	NACIONAL	12 MESES	ISENTO
33	363443	FAIXA ELÁSTICA PARA FISIOTERAPIA (KIT COM 05 UNIDADES – ULTRALEVE, LEVE, MÉDIO, PESADO E SUPERPESADO) - ESPECIFICAÇÕES TÉCNICAS MÍNIMAS: FABRICADO EM MATERIAL DO TIPO BORRACHA NATURAL, CONTÉM 05 FAIXAS (ULTRALEVE, LEVE, MÉDIO, PESADO E SUPERPESADO).	ALTOMEX	ALTOMEX	BORRACHA	KIT	10	R\$ 77,83	setenta e sete reais e oitenta e três centavos	R\$ 778,30	setecentos e setenta e oito reais e trinta centavos	NACIONAL	12 MESES	ISENTO

 RAFAELA MARTINS DE  
 CARVALHO:65239008353

 Assinado de forma digital por RAFAELA  
 MARTINS DE CARVALHO:65239008353  
 Dados: 2023.11.22 11:22:44 -03'00'

35	365722	APARELHO TESTE GLICOSE + 100 TIRAS PARA USO, PORTÁTIL, OFERECE UM AMPLO DISPLAY QUE FACILITA A LEITURA, POSSUIR DISPOSITIVO EJETOR DE TIRAS QUE POSSIBILITA O DESCARTE DA TIRA UTILIZADA SEM O CONTATO COM AS MÃOS, DE MANEIRA MAIS SEGURA E HIGIÊNICA.	ONCALLPLUS	ONCALLPLUS	II	UNIDADE	100	R\$ 112,50	cento e doze reais e cinquenta centavos	R\$ 11.250,00	onze mil, duzentos e cinquenta reais	NACIONAL	12 MESES	ISENTO
36	485227	LÂMINA MICROSCOPIO, VIDRO 76MM X 26MM C/ 50 UNIDADES.	FIRSTLAB	FIRSTLAB	VIDRO 76MM X 26MM	CAIXA	10	R\$ 13,24	treze reais e vinte e quatro centavos	R\$ 132,40	cento e trinta e dois reais e quarenta centavos	NACIONAL	12 MESES	ISENTO
37	485659	LÂMPADA PARA APARELHO DE INFRAVERMELHO EM FISIOTERAPIA, TERMOTERAPIA E FOTOTERAPIA 220V.	PHILIPS	PHILIPS	220V	UNIDADE	10	R\$ 250,96	duzentos e cinquenta reais e noventa e seis centavos	R\$ 2.509,60	dois mil, quinhentos e nove reais e sessenta centavos	NACIONAL	12 MESES	ISENTO
38	463247	MACA CLÍNICA MATERIAL: TUBULAR EM FERRO, TIPO: CARRO MACA, ACABAMENTO DA SUPERFÍCIE: PINTURA EPÓXI, ACABAMENTO DAS RODAS: RODAS TERMOPLÁSTICA, RODAS: 4 RODÍZIOS DE 5", FREIO NOS 4 RODÍZIOS, COMPRIMENTO: ATÉ 1,90 M, LARGURA: CERCA DE 0,60 M, ALTURA: CERCA DE 0,80 M, CAPACIDADE DE CARCA: ATÉ 150 KG, COMPONENTES: SUPORTE SORO REMOVÍVEL, COMPONENTES 01: PÁRA CHOQUE EMBORRACHADO, CARACTERÍSTICAS ADICIONAIS: CABECEIRA REGULÁVEL POR CREAMALHEIRA, CARACTERÍSTICAS ADICIONAIS 01: GRADES LATERAIS REBATÍVEIS, ACESSÓRIOS: LEITO FIXO C/ COLCHÃO, COURVIN	MODELO MÓVEIS	MODELO MÓVEIS	MMH - 76	UNIDADE	10	R\$ 1.171,64	mil cento e setenta e um reais e sessenta e quatro centavos	R\$ 11.716,40	onze mil, setecentos e dezesseis reais e quarenta centavos	NACIONAL	12 MESES	ISENTO
43	444941	BICICLETA ERGOMÉTRICA MODELO: TIPO MINI BIKE PORTÁTIL, FUNÇÕES PAINEL: DISTÂNCIA/TEMPO/CALORIAS, TIPO: MECÂNICA, CARACTERÍSTICAS ADICIONAIS: PEDAIS MAGNÉTICOS, CAPACIDADE MÁXIMA: 100 K.	ARKTUS	ARKTUS	CICLOERGO METRO	UNIDADE	6	R\$ 422,58	quatrocentos e vinte e dois reais e cinquenta e oito centavos	R\$ 2.535,48	dois mil, quinhentos e trinta e cinco reais e quarenta e oito centavos	NACIONAL	12 MESES	ISENTO
49	486758	SACA FIBROMA DOYEN, COMPRIMENTO TOTAL: CERCA DE 18 CM, ESTERILIDADE: ESTERILIZÁVEL	ABC	ABC	SACA FIBROMA	UNIDADE	10	R\$ 88,71	oitenta e oito reais e setenta e um centavos	R\$ 887,10	oitocentos e oitenta e sete reais e dez centavos	NACIONAL	12 MESES	ISENTO
52	435801	TERMÔMETRO CLÍNICO COMPONENTES: C/ ALARMES, AJUSTE: DIGITAL, ESCALA: ATÉ 45 °C, EMBALAGEM: EMBALAGEM INDIVIDUAL, TIPO*: USO AXILAR E ORAL, MEMÓRIA: MEMÓRIA ÚLTIMA MEDIÇÃO	MULTILASER	MULTILASER	DIGITAL	UNIDADE	1.000	R\$ 22,69	vinte e dois reais e sessenta e nove centavos	R\$ 22.690,00	vinte e dois mil, seiscentos e noventa reais	NACIONAL	12 MESES	ISENTO
<b>VALOR TOTAL DA PROPOSTA</b>										<b>R\$ 77.557,43</b>				
setenta e sete mil, quinhentos e cinquenta e sete reais e quarenta e três centavos														

Declaramos que os preços unitários e totais dos itens foram cotados em moeda nacional (Real – R\$), já incluídos todos os tributos, custos de frete, encargos fiscais, trabalhistas,



RAFAELA MARTINS DE CARVALHO:65239008353

 Assinado de forma digital por RAFAELA MARTINS DE CARVALHO:65239008353  
 Dados: 2023.11.22 11:22:52 -03'00'

comerciais e quaisquer outras despesas incidentes sobre o objeto da licitação.

Declaro conhecer a legislação de regência desta licitação e que os produtos serão fornecidos de acordo com as condições estabelecidas neste Edital e seus anexos, que conhecemos e aceitamos em todos os seus termos.

O prazo de validade desta proposta é de 90 (noventa) dias, contados da data de abertura, conforme previsto no preâmbulo do Edital do Pregão Eletrônico n°. 026/2023.

Declaro que entregaremos os produtos licitados no prazo máximo de 10(dez) dias uteis, contados do recebimento da Ordem de Fornecimento

Declaro que providenciaremos a substituição do(s) produto(s) rejeitado(s) no todo ou em parte pela contratante, na hipótese de não conformidade com as especificações exigidas no Anexo I –

Termo de Referência, quando do seu recebimento provisório, no prazo de até ( \_ ), contados a partir da notificação oficial feita pelo gestor/fiscal da contratação, sem qualquer custo para a Contratante.

Condições de Pagamento:..... CONFORME EDITAL

Prazo de Entrega:..... 10 DIAS

Validade da Proposta:..... 90 DIAS

Validade dos Produtos:..... CONFORME EDITAL

Local de Entrega.....CONFORME EDITAL

Garantia dos Produtos ..... CONFORME EDITAL

Dados Bancários: Banco do Brasil S/A -- Agência: 1491-5 -- Conta Corrente: 12.333-1

Nome: Rafaela Martins de Carvalho

Profissão: Empresária e Enfermeira

Estado Civil: Solteira

Domicílio: Rua Clementino Ribeiro,597 Ibiapaba Florianópolis-PI.

Nº CPF: 652.390.083-53

Nº RG:2.071.268 SSP-PI

Cargo: Sócia Administradora

Inscrição Municipal: 000.229.470

Observações .....: Procedência nacional; todos os impostos e demais encargos já estão inclusos.

Florianópolis, 22 de Novembro de 2023

**RAFAELA MARTINS DE  
CARVALHO:65239008353**

Assinado de forma digital por RAFAELA  
MARTINS DE CARVALHO:65239008353  
Dados: 2023.11.22 11:23:03 -03'00'

BRASIL MEDICAMENTOS LTDA - EPP

CNPJ: 17.828.413/0001-61

RAFAELA MARTINS DE CARVALHO

SÓCIA ADMINISTRADORA

RG: 2.071.268 SSP / PI

CPF: 652.390.083-53

Residente e domiciliada

na cidade de Florianópolis, PI

Rua Clementino Ribeiro, n° 597

Ibiapaba CEP:64.803-045

Contatos: (89) 3521-2272/ (89) 3521-3422



Ao Órgão Prefeitura Municipal de Santo Antônio dos Lopes. Pregão Eletrônico N° 026/2023. Apresentamos nossa proposta de preços.

Item	Descrição	Unidade	Qtd	R\$ Unitário	Valor Total
0003	APARELHO DE TENS, FES E RUSSA - 4 CANAIS ELETROESTIMULADOR NEUROMUSCULAR COMPONENTES: MÍN. 4 CANAIS, CONTROLES INTENSIDADE INDEPENDENTES, ADICIONAIS: TIMER, TECLADO TOQUE, TEMPORIZADOR, ELETRODOS, ALIMENTAÇÃO: 110/220V, CARACTERÍSTICAS ADICIONAIS: TENS, FES, RUSSA, INTERFERÊNCIA, ACESSÓRIOS: CABO FORÇA, CABOS CONEXÃO PACIENTE, CABO C/ CANETA, OPERAÇÃO: RAMPA ON, OFF, RISE E DECAY ACESSÓRIOS 1: 5 TUBOS GEL, 2 FUSÍVEIS SOBRESSALENTES. <b>MODELO:</b> NEURODYN II <b>MARCA/FABRICANTE:</b> IBRAMED	UND	5,00	1.609,00	8.045,00
0050	SONOPULSE APARELHO DE ULTRASSOM 1 E 3 MHZ PARA FISIOTERAPIA E ESTETICA MARTELINHO. <b>MODELO:</b> SONOPULSE III <b>MARCA/FABRICANTE:</b> IBRAMED	UND	4,00	1.569,00	6.276,00
<b>Valor total da proposta:</b>					<b>14.321,00</b>

O valor total dessa proposta é de R\$14.321,00 (quatorze mil e trezentos e vinte e um reais).

### Dados Comerciais:

#### Informações Bancárias:

Banco: Banco do Brasil  
Conta: 102130-3  
Agência: 132-5

Banco: Banrisul  
Conta: 0600201706  
Agência: 0210

Validada proposta: 90 (noventa) dias.  
Prazo de Entrega: 30 (trinta) dias úteis.  
Prazo de Pagamento: conforme edital.

#### Dados do representante que assinará a ATA/Contrato:

Fabiana Domingues  
Nacionalidade: brasileira  
Estado civil: solteira  
RG: 7063788629  
CPF: 959.084.550-91  
Função: Representante Legal/Sócia  
E-mail: licitacao@promedisaude.com.br

### Observações:

Declaramos nos termos do Art. 63, 1º da Lei 14.133/21, que, em nossa proposta econômica compreende a integralidade dos custos para atendimento dos direitos trabalhistas assegurados na Constituição Federal, nas leis trabalhistas, nas normas infralegais, nas convenções coletivas de trabalho e nos termos de ajustamento de conduta vigentes na data de entrega das propostas.

Declaramos que estamos de pleno acordo com todas as condições estabelecidas no edital e seus anexos, bem como aceitamos todas as obrigações especificadas.

Face ao disposto no Artigo 78, inciso XV da Lei 8.666/93, alterada pela Lei 8.883/94, reserva-se ao direito de suspender o fornecimento do objeto licitado caso haja um atraso superior a 90 (noventa) dias dos pagamentos devidos, até seu restabelecimento

ERECHIM/RS, 22 de Novembro de 2023

Fabiana



Promedi Distribuidora de Produtos Hospitalares Ltda.  
Rua: Avenida Caldas Júnior, 456 - Três Vendas - Erechim/RS  
CEP: 99.713-190

Telefone: (54) 2106-1270/(54) 2106-8340/ (54) 99669-7278

CNPJ: 27806274000129 IE: 039/0176249 NIRE: 4320811825-5 Inscrição Municipal: 101394

Email: licitacao@promedisaude.com.br - Email: comercial@promedisaude.com.br



**Representante Legal**

*Fabiana Domingues*

FABIANA DOMINGUES

RG:7063788629

CPF:959.084.550-91

Fabiana



## DADOS DE ASSINATURA

O documento acima foi assinado digitalmente e está em conformidade com a Resolução CG ICP-Brasil nº 182, de 18 de fevereiro de 2021. Para verificar a assinatura, visite o site <https://verificador.itl.gov.br> e selecione este arquivo.

O(s) certificado(s) utilizado(s) para assinatura em 22/11/2023 11:45:07 é(são):

Nome: **FABIANA DOMINGUES**

CPF: 959.084.550-91

Data: 22/11/2023 11:45:07



## PROPOSTA DE PREÇOS READEQUADA

A  
**PREFEITURA MUNICIPAL DE SANTO ANTONIO DOS LOPES - MA.**  
 ESTADO DO MARANHÃO.

ILMº SENHOR PREGOEIRO E EQUIPE DE APOIO.  
 PREGÃO ELETRÔNICO Nº 026/2023 - SRP.  
 PROCESSO ADMINISTRATIVO Nº 042309-001.  
 DATA DA REALIZAÇÃO: 22/11/2023 HORÁRIO: 09:00 HORAS

TERESINA/PI, 22 DE NOVEMBRO DE 2023

**OBJETO:** O objeto da presente licitação é o Registro de Preços, visando futura e eventual contratação de pessoa(s) jurídica(s) para fornecimento de equipamentos hospitalares pelo prazo de 12 (doze) meses, em atendimento às necessidades da Secretaria Municipal de Saúde e Saneamento do Município de Santo Antônio dos Lopes/MA.

ITEM	UND	DESCRIÇÃO DO PRODUTO	MARCA	QTD	VALOR UNIT R\$	VALOR TOTAL R\$		
4	UND	ARMÁRIO VITRINE MATERIAL PORTA: VIDRO 3MM, MATERIAL PRATELEIRAS: 4 PRATELEIRAS VIDRO C/ 4MM ESPESURA, QUANTIDADE PORTAS: 2 PORTAS UN, TIPO FECHADURA: FECHADURA CILÍNDRICA, ALTURA: 1,65 M, LARGURA: 0,65 M, PROFUNDIDADE: 0,40 M, APLICAÇÃO: USO HOSPITALAR, CARACTERÍSTICAS ADICIONAIS: FUNDO E TETO EM CHAPA AÇO ESMALTADO.	MODELO MOVEIS / PROC. NACIONAL / MODELO - ARM - 4	6	R\$ 714,00	setecentos e quatorze reais R\$ 4.284,00	quatro mil, duzentos e oitenta e quatro reais	
	UND	BIOMBO HOSPITALAR MATERIAL: AÇO INOXIDÁVEL, ALTURA: 1,80 CM, COMPRIMENTO: COMPRIMENTO 1,80 APROXIMADAMENTE, ABERTO CM, ACABAMENTO DA ESTRUTURA: ESMALTADO, TIPO DE RODÍZIO: 2 PONTEIRAS FIXAS E 1 GIRATÓRIA, ACABAMENTO DO RODÍZIO: TERMOPLÁSTICA, TIPO: DUPLO DOBRÁVEL, CARACTERÍSTICAS ADICIONAIS: TECIDO REFORÇADO.	MODELO MOVEIS / PROC. NACIONAL / MODELO - BHT	30	R\$ 354,00	trezentos e cinquenta e quatro reais R\$ 10.620,00	dez mil, seiscentos e vinte reais	
12	UND	BRAÇADEIRA PARA INJEÇÃO MATERIAL AÇO INOXIDÁVEL, TIPO PEDESTAL COM ALTURA REGULÁVEL.	MODELO MOVEIS / PROC. NACIONAL / MODELO - BINJT	20	R\$ 180,00	cento e oitenta reais R\$ 3.600,00	três mil e seiscentos reais	
16	UND	CAMA HOSPITALAR MATERIAL: TUBULAR AÇO CARBONO, TIPO: MANIVELAS, RODAS: RODÍZIOS C/ FREIOS, CAPACIDADE DE CARGA: ATÉ 300 KG, COMPONENTES: CABECEIRA E PESEIRA REMOVÍVEIS PLÁSTICO, COMPONENTES 01: ALTURA REGULÁVEL, CARACTERÍSTICAS ADICIONAIS: POSIÇÕES TRENDELEMBURG, REVERSO E CADEIRA, CARACTERÍSTICAS ADICIONAIS 01: GRADES ESCAMOTEÁVEIS, DIMENSÃO: CERCA DE 2,00 X 0,90. Ampla participação, 80%.	MODELO MOVEIS / PROC. NACIONAL / MODELO - CHT	40	R\$ 2.630,00	dois mil, seiscentos e trinta reais R\$ 105.200,00	cento e cinco mil e duzentos reais	
<b>VALOR TOTAL DO LOTE</b>						<b>R\$ 123.704,00</b>		
<b>VALOR GLOBAL DA PROPOSTA:</b>							<b>R\$ 123.704,00</b>	cento e vinte e três mil, setecentos e quatro reais

A Empresa F. DANTAS BRANDÃO - DISTRIMÓVEIS E EQUIPAMENTOS, CNPJ sob nº 14.222.220/0001-74, Inscrição Estadual sob nº 19.493.705-4, localizada na Av. São Francisco nº 1800 - Bairro: Tancredo Neves, Teresina - Piauí. Declara sob as penas da lei que esta ciente e de acordo com todos os termos e regras exigidas pela Administração Pública referidas neste Edital e seus respectivos Anexos.

A Empresa E. DANTAS BRANDÃO - DISTRIMÓVEIS E EQUIPAMENTOS, CNPJ sob nº 14.222.220/0001-74, Inscrição Estadual sob nº 19.493.705-4, localizada na Av. São Francisco nº 1800 - Bairro: Tancredo Neves, Teresina - Piauí. Declara sob as penas da lei que nos preços cotados na proposta já estão incluídos todos os custos e despesas, tais como e sem se limitar a: custos diretos e indiretos, transporte (frete), impostos, tributos incidentes, taxa de administração, materiais, serviços, encargos sociais, trabalhistas, seguros, lucro e outros necessários ao cumprimento integral do objeto deste Edital e seus Anexos.

A Empresa E. DANTAS BRANDÃO LTDA - DISTRIMÓVEIS E EQUIPAMENTOS, CNPJ sob nº 14.222.220/0001-74, Inscrição Estadual sob nº 19.493.705-4, localizada na Av. São Francisco nº 1800 - Bairro: Tancredo Neves, Teresina - Piauí. Declara sob as penas da lei que cumprirá pontualmente a todos os prazos de entrega e que a nossa capacidade de fornecimento será de acordo com a necessidade do órgão em acordo com o Edital e seus Anexos.

A Empresa E. DANTAS BRANDÃO LTDA - DISTRIMÓVEIS E EQUIPAMENTOS, CNPJ sob nº 14.222.220/0001-74, Inscrição Estadual sob nº 19.493.705-4, localizada na Av. São Francisco nº 1800 - Bairro: Tancredo Neves, Teresina - Piauí. Declara sob as penas da lei que todos os produtos são novos e nunca foram usados e com garantia de 12 (doze) meses contra qualquer defeito de fabricação ou de que possa resultar danos a terceiros, bem como a quem deles faça uso sob pena de constatarem alguma imperfeição, ter os produtos devolvidos e/ou os serviços rejeitados, com imputação das penalidades de Lei à fabricante e a quem for considerado responsável.

A Empresa F. DANTAS BRANDÃO LTDA - DISTRIMÓVEIS E EQUIPAMENTOS, CNPJ sob nº 14.222.220/0001-74, Inscrição Estadual sob nº 19.493.705-4, localizada na Av. São Francisco nº 1800 - Bairro: Tancredo Neves, Teresina - Piauí. Declara sob as penas da lei que não há sócios, gerentes ou diretores da licitante que sejam cônjuge, o companheiro ou parente em linha direta, colateral ou por afinidade, até o terceiro grau de servidores ocupantes de cargos de direção, chefia ou assessoramento dos diversos órgãos do Estado do Piauí.

A Empresa E. DANTAS BRANDÃO LTDA - DISTRIMÓVEIS E EQUIPAMENTOS, CNPJ sob nº 14.222.220/0001-74, Inscrição Estadual sob nº 19.493.705-4, localizada na Av. São Francisco nº 1800 - Bairro: Tancredo Neves, Teresina - Piauí. Declara sob as penas da lei que o responsável pela assinatura do contrato será nosso Administrador Sr. EMANUEL DANTAS BRANDÃO, RG: nº 2.096.288 SSP-PI, CPF: 011.715.873-92, Estado Civil: Casado, Brasileiro e Residente na Rua An Berruso, 1341, Bairro: Monte Castelo - Teresina/PI.

A Empresa E. DANTAS BRANDÃO LTDA - DISTRIMÓVEIS E EQUIPAMENTOS, CNPJ sob nº 14.222.220/0001-74, Inscrição Estadual sob nº 19.493.705-4, localizada na Av. São Francisco nº 1800 - Bairro: Tancredo Neves, Teresina - Piauí. Declara sob as penas da lei que esta empresa está localizada na Av. São Francisco nº 1800 - Bairro: Tancredo Neves, Teresina - Piauí, Próximos ao Conjunto Residencial Tancredo Neves e que a empresa dispõe de escritório próprio, dotado de instalações, recursos humanos e mobiliários pertinentes às suas atividades. Telefone para contato: (86) 3235-7471.

A Empresa E. DANTAS BRANDÃO LTDA - DISTRIMÓVEIS E EQUIPAMENTOS, CNPJ sob nº 14.222.220/0001-74, Inscrição Estadual sob nº 19.493.705-4, localizada na Av. São Francisco nº 1800 - Bairro: Tancredo Neves, Teresina - Piauí. Declara sob as penas da lei que os bens objeto desta licitação estão em pleno atendimento às Normas da ABNT e demais legislações pertinentes ao objeto licitado.

VALIDADE DA PROPOSTA: 90 (noventa) dias.  
 PRAZO DE GARANTIA OU VALIDADE: 12 (doze) meses, CONFORME EDITAL.  
 PRAZO DE ENTREGA: CONFORME EDITAL.





CONDIÇÕES DE PAGAMENTO: 30 (trinta) dias, CONFORME EDITAL.  
BANCO DO BRASIL: AG: 3219-0 C/C: 8256-2

**OBS.: TODOS OS PRODUTOS SÃO DE PROCEDÊNCIA NACIONAL E ESTÃO INCLUSOS SOBRE OS PREÇOS PROPOSTOS OS FRETES, SEGUROS, EMBALAGENS, TAXAS E IMPOSTOS.**

EMANUEL DANTAS Assinado de forma  
BRANDAO:0117158 digital por EMANUEL  
DANTAS  
7392 BRANDAO:01171587392  
Emanuel Dantas Brandão  
RG sob nº 2.096.288 SSP - PI / CPF sob nº 011.715.873 - 92  
Administrador da E. Dantas Brandão I.TDA.



**CLAROMED**  
Distribuidora Hospitalar

**CLAROMED EQUIP MEDICO HOSPIT LTDA**  
CNPJ/MF. Nº. 13.719.523/0001-34  
Insc. Est. Nº. 90561187-96

À  
PREFEITURA MUNICIPAL DE SANTO ANTÔNIO DOS LOPES  
ESTADO DO MARANHÃO  
PREGÃO ELETRÔNICO Nº 026/2023- SRP - PROCESSO ADMINISTRATIVO Nº 042309-0001

**Objeto**

Registro de Preços, visando futura e eventual contratação de pessoa(s) jurídica(s) para fornecimento de equipamentos hospitalares pelo prazo de 12 (doze) meses, em atendimento às necessidades da Secretaria Municipal de Saúde e Saneamento do Município de Santo Antônio dos Lopes/MA.

A Empresa **CLARO MED EQUIPAMENTOS MEDICO HOSPITALAR LTDA**, com sede à Rua Rio Paraná, Nº 185, Cep: 86.185-300, Cambé/Pr, Fone/Fax: (43)3341-0006, apresenta a seguinte proposta:

Item	Nome do Produto/Descrição	Und	Qtd	Marca	V. Unitario	V. Total
9	BERÇO HOSPITALAR C/ COLCHÃO, PÉS C/ RODÍZIOS E TRAVAS, MATERIAL DA ESTRUTURA: AÇO CARBONO, PINTURA ELETROSTÁTICA, BASE DO LEITO: LEITO CESTO EM ACRÍLICO, CREMALHEIRA.	Und	20	LEVITA/LV87	R\$ 840,00	R\$ 16.800,00
10	BERÇO HOSPITALAR COM COLCHÃO, MATERIAL DA ESTRUTURA: AÇO CARBONO, PINTURA ELETROSTÁTICA, BASE DO LEITO: LEITO ESTRADO FIXO, TIPO GRADE: GRADES LATERAIS FIXAS, TIPO CABECEIRA / PESEIRA: CABECEIRA E PESEIRA EM POLIURETANO, PÉS: PÉS FIXOS C/ PONTEIRA DE BORRACHA, DIMENSÕES: CERCA DE 50 X 80 X 100 CM, COMPONENTES 2: COLCHÃO	Und	6	LEVITA/LV194	R\$ 2.320,00	R\$ 13.920,00
28	ESCADA HOSPITALAR MATERIAL: ESTRUTURA EM AÇO INOXIDÁVEL, NÚMERO DEGRAUS: 2 DEGRAUS, REVESTIMENTO DEGRAUS: ANTIDERRAPANTE EM ALUMÍNIO, CARACTERÍSTICAS ADICIONAIS: PÉS COM PONTEIRA DE BORRACHA	Und	50	LEVITA/LV11i	R\$ 285,00	R\$ 14.250,00
40	MESA GINECOLÓGICA COMPONENTES ADICIONAIS: GAVETA EM AÇO INOX, CARACTERÍSTICAS ADICIONAIS: BALDE AÇO INOX, ESTRUTURA: TUBO AÇO, MATERIAL LEITO: CHAPA AÇO INOX, ESTOFADO EM COURVIN, TIPO MOVIMENTO: LEITO COM TRÊS SEÇÕES MÓVEIS COM REGULAGEM, MATERIAL PORTA-COXA: PORTA-COXAS ESTOFADO	Und	4	LEVITA/LV117i	R\$ 1.995,00	R\$ 7.980,00
44	OXÍMETRO USO MÉDICO FAIXA MEDIÇÃO SATURAÇÃO 1: 0 A 100%, FAIXA MEDIÇÃO PULSO 1: CERCA DE 20 A 250 BPM, AUTONOMIA SISTEMA 1: CERCA 24 H, TIPO: DEDO, ALIMENTAÇÃO: BATERIA.	Und	80	MOBIL/PC66B	R\$ 115,00	R\$ 9.200,00
45	POLTRONA RECLINÁVEL ACABAMENTO: ASSENTO, ENCOSTO, PÉS E BRAÇOS ESTOFADOS, COMPONENTES: ASSENTO, ENCOSTO, APOIO BRAÇOS E PÉS ARTICULADOS, APLICAÇÃO: HOSPITALAR, COR: BEGE, LARGURA: 74 CM, CARACTERÍSTICAS ADICIONAIS: APOIO P/ PÉS ACOPLADO A POLTRONA, ESTRUTURA: TUBULAR.	Und	40	LEVITA/LV91	R\$ 630,00	R\$ 25.200,00
50	SUPORTE PARA SORO MATERIAL: AÇO INOXIDÁVEL, TIPO: PORTÁTIL E ALTURA REGULÁVEL, RODÍZIOS: COM RODÍZIOS, GANCHOS: 2 GANCHOS.	Und	60	LEVITA/LV26i	R\$ 270,00	R\$ 16.200,00
					<b>TOTAL</b>	<b>R\$ 103.550,00</b>

Declaro que os produtos ofertados atendem a todas as características e exigências do Edital, em especial o Termo de Referência

Declaro que examinamos os documentos da licitação, inteirando-nos dos mesmos para elaboração da presente proposta, e ainda que concordamos com todas as condições estabelecidas no Edital e em seus Anexos.

Declaro que nos preços propostos estão incluídos, além do lucro, todas as despesas e custos, como por exemplo: transportes, tributos de qualquer natureza e todas as despesas, diretas ou indiretas, relacionadas com o fornecimento do objeto da presente licitação.

Validade da Proposta: **120 (cento e vinte) dias**  
Condição de Entrega: **Conforme edital**  
Condição de Pagamento: **Conforme edital**  
Prazo de Garantia: **Conforme edital**

Cambé, 22 de Novembro de 2023.



Frete : CIF ( PAGO )  
Conta Bancária - Banco Itaú AG: 0088 C/C: 99589-9  
CNPJ/MF nº. 13.719.523/0001-34  
Insc.Est. nº. 90561187-96  
E-mail: claromed.licitacoes@gmail.com

LEONARDO MARIA  
CLARO:10772500967

Assinado de forma digital por  
LEONARDO MARIA  
CLARO:10772500967  
Dados: 2023.11.22 11:23:09 -03'00'

**CLARO MED EQUIPAMENTOS MEDICO HOSPITALAR LTDA**

**LEONARDO M. CLARO**  
Proprietário / Gerente  
RG: 10.338.749-3 SSP-PR  
CPF: 107.725.009-67

**13.719.523/0001-34**  
CLARO MED EQUIPAMENTOS  
MEDICO HOSPITALAR LTDA  
RUA RIO PARANÁ,185 - JARDIM DO CAFÉ  
CEP 86185-300  
CAMBÉ-PR



Rua Cruzeiro do Sul, 85 – Pq. Novo Horizonte  
Itaquaquecetuba-SP  
CEP: 08596-340

**VICENTE XISTO CUPERTINO - EPP**

CNPJ: 10.417.394/0001-31 - IE: 379.176.831.116  
INSCRIÇÃO MUNICIPAL Nº29334  
licitacao@reviteccaldeiraria.com.br

AUTUAÇÃO  
Nº PROC  
110 Fl. 327  
Responsável

**PREFEITURA MUNICIPAL DE SANTO ANTÔNIO DOS LOPES/MA**

**PREGÃO ELETRÔNICO Nº. 026/2023- SRP**

**Processo Administrativo nº. 042309-0001**

O objeto da presente licitação é o Registro de Preços, visando futura e eventual contratação de pessoa(s) jurídica(s) para fornecimento de equipamentos hospitalares pelo prazo de 12 (doze) meses, em atendimento às necessidades da Secretaria Municipal de Saúde e Saneamento do Município de Santo Antônio dos Lopes/MA.

**APRESENTAÇÃO DA PROPOSTA DE PREÇO**

A empresa VICENTE XISTO CUPERTINO-EPP, inscrita no CNPJ nº 10.417.394/0001-31 com sede na RUA CRUZEIRO DO SUL 85 PARQUE NOVO HORIZONTE ITAQUAQUECETUBA/SP, por intermédio de seu representante legal, o Sr. VICENTE XISTO CUPERTINO, infra assinado, para os fins do Pregão 26/2023, apresenta a seguinte proposta de preço ao PREFEITURA MUNICIPAL DE SANTO ANTÔNIO DOS LOPES/MA .

Item	Descrição / Especificação	Un	Qt	Preço Unitário	Preço Total	Marca / Modelo
21	CARRINHO INDUSTRIAL MATERIAL: AÇO INOXIDÁVEL, ACABAMENTO SUPERFICIAL: POLIDO, TIPO RODA: DUAS FIXAS E DUAS GIRATÓRIAS, TIPO TRANSPORTE: ALIMENTOS, QUANTIDADE RODA: 4, MATERIAL PLATAFORMA: AÇO INOXIDÁVEL, CARACTERÍSTICAS ADICIONAIS: REGISTRO DE FECHO RÁPIDO PARA ESCOAMENTO, CAPACIDADE CARGA: 285 KG, TIPO ABA: TUBULAR.	Un	6	R\$ 2.729,99	R\$ 16.379,94	REVITEC RVCAR-ESP VICENTE XISTO CUPERTINO - EPP

**Total: R\$ 16.379,94**

**PROCEDENCIA: NACIONAL**

**PRAZO DE GARANTIA: 12 (doze) MESES**

**Validade da Proposta: 90 DIAS**

**PRAZO DE ENTREGA/LOCAL DE ENTREGA:** A entrega será feita de forma parcelada, no prazo máximo de 10 (dez) dias úteis, contados da data de recebimento da Ordem de Fornecimento. Entregues nos endereços que serão informados pela Secretaria Municipal de Saúde e Saneamento, nas respectivas Ordens de Fornecimento, ou no Almoxarifado da Prefeitura Municipal de Santo Antônio dos Lopes/MA, localizado no Prédio da Prefeitura Municipal, Av. Presidente Vargas, nº. 446, Centro – Santo Antônio dos Lopes, Estado do Maranhão, em dias de expediente, de segunda a sexta-feira, das 08h00min às 12h00 e das 14h00 às 17h30min, horário local, a critério da CONTRATANTE.

**PRAZO DE PAGAMENTO:** O pagamento será efetuado no prazo de até 30 (trinta) dias, após o recebimento definitivo dos produtos, desde que não haja fator impeditivo provocado pela CONTRATADA, mediante a apresentação de Nota Fiscal/Fatura



Declaramos que:

Os produtos são de primeira qualidade;

Caso a nossa proposta seja aceita, comprometemo-nos:

A fornecer os produtos no prazo e condições previstos no Edital, contados a partir do recebimento da respectiva nota de empenho.

Até o recebimento da nota de empenho e/ou outro documento correspondente, esta proposta constituirá um compromisso de nossa parte, observada as condições do Edital.

Declaração: Os preços mantidos na proposta escrita e naqueles que porventura vierem a ser ofertados através de lances verbais, estão incluídos todos os encargos trabalhistas, previdenciários, fiscais, comerciais, de transporte, entrega (frete) e outros de qualquer natureza que se fizerem indispensáveis à perfeita contratação do objeto da licitação.

Por ser expressão da verdade, firmamos a presente proposta.

**DADOS DO FORNECEDOR**

RAZÃO SOCIAL DA PROPONENTE: VICENTE XISTO CUPERTINO – EPP

NOME FANTASIA: REVITEC

INSCRIÇÃO ESTADUAL Nº 379.176.831.116 – INSCRIÇÃO MUNICIPAL Nº 29334

ENDEREÇO: RUA CRUZEIRO DO SUL, 85 – PARQUE NOVO HORIZONTE

CIDADE/UF: ITAQUAQUECETUBA/SP - CEP: 08596-340

CNPJ: 10.417.394/0001-31 E-mail: licitacao@reviteccaldeiraria.com.br

Telefone/WhatsApp: (11) 4755-4891

DADOS BANCÁRIOS: BANCO DO BRASIL (001) AGENCIA 2180 - CONTA CORRENTE 32519-8

REPRESENTANTE LEGAL: VICENTE XISTO CUPERTINO - CPF: 012.706.878-32 RG: 7.260.520-0

Itaquaquecetuba 22 novembro 2023

\_\_\_\_\_  
VICENTE XISTO CUPERTINO - EPP(REVITEC)

VICENTE XISTO CUPERTINO

DIRETOR

RG 7.260.520-0 SSP/SP

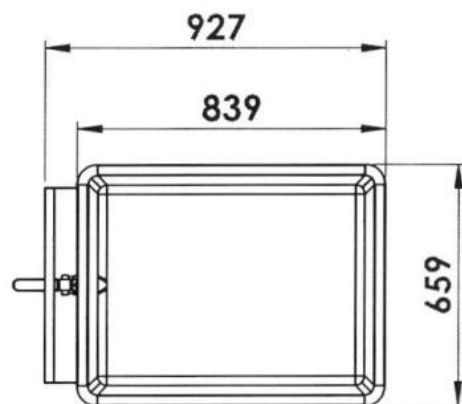
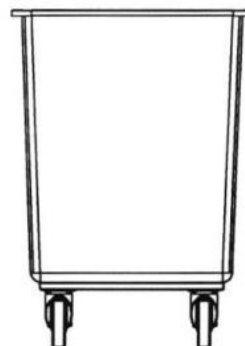
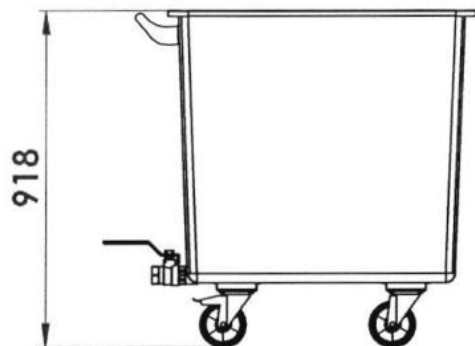

CARRINHO INDUSTRIAL MATERIAL: AÇO INOXIDÁVEL, ACABAMENTO SUPERFICIAL: POLIDO, TIPO RODA: DUAS FIXAS E DUAS GIRATÓRIAS, TIPO TRANSPORTE: ALIMENTOS, QUANTIDADE RODA: 4, MATERIAL PLATAFORMA: AÇO INOXIDÁVEL, CARACTERÍSTICAS ADICIONAIS: REGISTRO DE FECHO RÁPIDO PARA ESCOAMENTO, CAPACIDADE CARGA: 285 KG, TIPO ABA: TUBULAR.

TÍTULO:		<b>CARRO INDUSTRIAL</b>	QUANT:	6
		REVITEC VICENTE XISTO CUPERTINO EPP		DATA: <b>22/11/2023</b>
		MARCA: <b>REVITEC</b>		ITEM: 21
CLIENTE: PREFEITURA MUNICIPAL DE SANTO ANTONIO DOS LOPES		MODELO: <b>RVCAR-ESP</b>		PE Nº: 26/2023
				PESO -



**PROPOSTA FINANCEIRA**

**PREGÃO ELETRÔNICO Nº026/2023**

SANTO ANTONIO DOS LOPES-MA

EMPRESA: GAUCHA COMERCIO DE COLCHÕES LTDA

CNPJ: 16.620.059/0001-12

INSCRIÇÃO ESTADUAL: 213/0049928

ENDEREÇO: RUA ANTONIO BIEHLER, 12, PORTÃO VELHO

CEP: 93 180 000 PORTÃO – RS

E-MAIL: [licitacao@gauchacolchoes.com.br](mailto:licitacao@gauchacolchoes.com.br)

FONE/FAX: 51 997230029

REPRESENTANTE LEGAL: BRUNO RAFAEL GOMES KLEIN

CPF Nº 020.443.390-80

RG N° 110.602.30.29

DADOS BANCÁRIOS: BANCO DO BRASIL AGENCIA 8319-8 CONTA 920-2

LOTE	DESCRIÇÃO DO PRODUTO	MARCA-FABRICANTE/ MODELO	UNID	QUANTIDADE TOTAL	VALOR UNITARIO	VALOR TOTAL (RS)
22	COLCHAO DE USO HOSPITALAR, ESPUMA DE POLIURETANO, DENSIDADE D33, REVESTIDO EM COURVIN; MEDIDAS: 1,88X15X90CM.	ECOESPUMA/ ECO SOFT	UN	50	386,80	19.340,00
23	COLCHAO PARA BERÇO, USO HOSPITALAR, ESPUMA DE POLIURETANO, FORMATO 12MM DE ESPESSURA, DENSIDADE D33, REVESTIDO EM COURVIM, COM COR; MEDIDAS: 1,30X10X60CM.	ECOESPUMA/ ECO SOFT	UN	50	160,47	8.023,50
VALOR TOTAL: VINTE E SETE MIL TREZENTOS E SESENTA E TRES REAIS E CINQUENTA CENTAVOS						RS 27.363,50

PRAZO DE VALIDADE DA PROPOSTA: 90 (NOVENTA) DIAS.

PRAZO DE GARANTIA: 90 (NOVENTA) DIAS.

GAUCHA COMERCIO  
DE COLCHOES  
LTDA:166200590001  
12

Assinado de forma digital por  
GAUCHA COMERCIO DE COLCHOES  
LTDA:16620059000112  
Dados: 2023.11.22 11:26:47 -03'00'

PORTÃO, 22 DE NOVEMBRO DE 2023

BRUNO RAFAEL GOMES KLEIN

CPF 020.443.390-80

SOCIO PROPRIETARIO



AMBARLAB PRODUTOS LÁBORATORIAIS  
Rua Coronel Joaquim Palhano, Nº 197  
Centro - Araucária / PR  
CNPJ:80243769/0001-70 IE:90795437-45  
Telefone 4130730896  
Email: licitacao@ambarlab.com.br



Ao Órgão Prefeitura Municipal de Santo Antônio dos Lopes. Pregão Eletrônico Nº 026/2023. Apresentamos nossa proposta de preços.

Item	Descrição	Unidade	Qty	R\$ Unitário	Valor Total
0042	MICROSCÓPIO TIPO DE ANÁLISE: ESTEREOSCÓPIO, TIPO: TRINOCULAR, AUMENTO: OCULARES ATÉ 10X, ZOOM ATÉ 100X, COMPONENTES: ILUMINAÇÃO EM LED, REFLETIDA E TRANSMITIDA, ADICIONAL: INCLINAÇÃO ATÉ 45°. <b>MODELO:</b> ECZ-BLACK-TRI-45-L-BI <b>MARCA/FABRICANTE:</b> BIOFOCUS	UND	2,00	3.979,99	7.959,98
Valor total da proposta:					7.959,98

O valor total dessa proposta é de R\$7.959,98 (sete mil e novecentos e cinqüenta e nove reais e noventa e oito centavos).





AMBARLAB PRODUTOS LÁBORATORIAIS  
Rua Coronel Joaquim Palhano, Nº 197  
Centro - Araucária / PR  
CNPJ: 80243769/0001-70 IE: 90795437-45  
Telefone 4130730896  
Email: licitacao@ambarlab.com.br



Ao Órgão Prefeitura Municipal de Santo Antônio dos Lopes. Pregão Eletrônico Nº 026/2023. Apresentamos nossa proposta de preços.

Item	Descrição	Unidade	Qtd	R\$ Unitário	Valor Total
------	-----------	---------	-----	--------------	-------------

### Dados Comerciais:

Banco: 001 - Banco do Brasil

Conta: 327.729-7

Agencia: 3007-4

Validade da proposta: 60 dias

Prazo de entrega: 30 dias, data do envio da Nota de Empenho

Prazo para pagamento: 30 dias.

Frete: Incluso no valor do produto.

Garantia do Produto: A garantia para os bens objeto desta licitação é a garantia legal, prevista no Artigo 24 caput, e 26, inciso II do Código de Defesa do Consumidor - Lei 8.080 de 11 de setembro de 1.990.

Declaramos também que estamos de pleno acordo com todas as condições estabelecidas no Edital e seus anexos, bem como aceitamos todas as obrigações e responsabilidades especificadas no Termo de Referência.

### Observações:

Para os fins legais de apresentação da presente proposta de preços firmo as seguintes declarações:

1- que estou ciente de todas as condições de fornecimento e locais de entrega;

2- que nos valores propostos para os itens/grupos desta proposta estão inclusos todos os custos operacionais, encargos previdenciários, trabalhistas, tributários, comerciais e quaisquer outros que incidam direta ou indiretamente no fornecimento dos bens/produtos/equipamentos/materiais;

3- sob as penas da Lei, que a empresa AMBARLAB PRODUTOS LABORATORIAIS LTDA não está sob pena de interdição temporária dos direitos de que trata o art. 10 da Lei nº 9.605, de 12 de fevereiro de 1998.

4- sob as sanções cabíveis, em observância a legislação de sustentabilidade que:

Os bens sejam constituídos, no todo ou em parte, por material reciclado, atóxico, biodegradável, conforme ABNT NBR - 15448-1 e 15448-2;

Os produtos serão entregues, preferencialmente, acondicionados em embalagens individuais adequadas e confeccionadas a partir de produtos recicláveis, comportando o menor volume possível, e que as mesmas garantem a máxima proteção dos produtos durante o transporte e o armazenamento.

Os produtos não contêm substâncias perigosas em concentração acima da recomendada na direva rohs (restricon of certain hazardous substances), tais como mercúrio (Hg), chumbo (Pb), cromo hexavalente (Cr(VI)), cádmio (Cd), bifenil-polibromados (PBBs), éteres difenil-polibromados (PBDEs).

Declaramos que o produto cotado atende ao solicitado no Edital, especialmente ao que concerne a descrição exigida na licitação.

Nos preços cotados estão inclusos todos os custos e despesas, impostos, taxas, frete, bem como foram considerados a validade proposta, a validade e garantia dos produtos ofertados, os prazos de entrega e demais obrigações decorrentes da apresentação da proposta final conforme exigências constantes no Edital.

DADOS DO REPRESENTANTE LEGAL OU PROCURADOR QUE QUE ATUARÁ NA COMUNICAÇÃO ENTRE A CONTRATADA E A CONTRATANTE E ASSINARÁ A ATA DE REGISTRO DE PREÇOS E/ OU CONTRATO ADMINISTRATIVO - SISTEMA ELETRÔNICO DE INFORMAÇÕES E QUE RECEBERÁ A NOTA DE EMPENHO.

Nome completo: Adriana Rodrigues dos Santos

E-mail do fornecedor: licitacao@ambarlab.com.br

Telefone do fornecedor: (41) 3073-0896

Endereço da Empresa: Rua Coronel Joaquim Palhano, 197, Centro, Araucária - PR.

CPF: 026.094.329-09

Carteira de Identidade: 7.199.449-0

Estado Civil: Divorciada

Nacionalidade: Brasileira

Cargo que ocupa na empresa: Administradora

Araucária, 7 de Dezembro de 2023



AMBARLAB PRODUTOS LÁBORATORIAIS  
Rua Coronel Joaquim Palhano, Nº 197  
Centro - Araucária / PR  
CNPJ:80243769/0001-70 IE:90795437-45  
Telefone 4130730896  
Email: licitacao@ambarlab.com.br



**Representante Legal**

*Adriana Rodrigues*  
ADRIANA RODRIGUES DOS SANTOS  
SÓCIO ADMINISTRADOR  
RG: 7.199.449-0 /PR  
CPF: 026.094.329-09

ADRIANA RODRIGUES DOS SANTOS

RG:7.199.449-0

CPF:026.094.329-09



## DADOS DE ASSINATURA



O documento acima foi assinado digitalmente e está em conformidade com a Resolução CG ICP-Brasil n° 182, de 18 de fevereiro de 2021. Para verificar a assinatura, visite o site <https://verificador.itl.gov.br> e selecione este arquivo.

O(s) certificado(s) utilizado(s) para assinatura em 07/12/2023 15:07:10 é(são):

Nome: **AMBARLAB PRODUTOS LABORATORIAIS LTDA**

CNPJ: 80.243.769/0001-70

Data: 07/12/2023 15:07:10

## TERMO DE JUNTADA DE DOCUMENTOS DE HABILITAÇÃO

### PREGÃO ELETRÔNICO Nº 026/2023

Junto aos autos do Processo Licitatório nº 042309-0001, na modalidade PREGÃO, que tem por objeto o Registro de Preços, visando futura e eventual contratação de pessoa(s) jurídica(s) para fornecimento de equipamentos hospitalares pelo prazo de 12 (doze) meses, em atendimento às necessidades da Secretaria Municipal de Saúde e Saneamento do município de Santo Antônio dos Lopes/MA, os DOCUMENTOS DE HABILITAÇÃO, consoante especificações descritas no Termo de Referência, apresentados pela empresa **BRASIL MEDICAMENTOS LTDA**, inscrita no CNPJ sob nº **17.828.413/0001-61**, para participação no presente procedimento licitatório.

Santo Antônio dos Lopes - MA, 07 de dezembro de 2023.

  
\_\_\_\_\_  
**VAN CLAY LIMA MENDES**  
Pregoeiro Municipal  
Port. nº 138/2023-GPSAL



## TRIBUNAL DE CONTAS DA UNIÃO



### Consulta Consolidada de Pessoa Jurídica

Este relatório tem por objetivo apresentar os resultados consolidados de consultas eletrônicas realizadas diretamente nos bancos de dados dos respectivos cadastros. A responsabilidade pela veracidade do resultado da consulta é do Órgão gestor de cada cadastro consultado. A informação relativa à razão social da Pessoa Jurídica é extraída do Cadastro Nacional da Pessoa Jurídica, mantido pela Receita Federal do Brasil.

**Consulta realizada em:** 17/11/2023 16:42:10

#### Informações da Pessoa Jurídica:

Razão Social: **BRASIL MEDICAMENTOS LTDA.**  
CNPJ: **17.828.413/0001-61**

#### Resultados da Consulta Eletrônica:

Órgão Gestor: **TCU**  
Cadastro: **Licitantes Inidôneos**  
Resultado da consulta: **Nada Consta**

Para acessar a certidão original no portal do órgão gestor, clique [AQUI](#).

Órgão Gestor: **CNJ**  
Cadastro: **CNIA - Cadastro Nacional de Condenações Cíveis por Ato de Improbidade Administrativa e Inelegibilidade**  
Resultado da consulta: **Nada Consta**

Para acessar a certidão original no portal do órgão gestor, clique [AQUI](#).

Órgão Gestor: **Portal da Transparência**  
Cadastro: **Cadastro Nacional de Empresas Inidôneas e Suspensas**  
Resultado da consulta: **Nada Consta**

Para acessar a certidão original no portal do órgão gestor, clique [AQUI](#).

Órgão Gestor: **Portal da Transparência**  
Cadastro: **CNEP - Cadastro Nacional de Empresas Punidas**  
Resultado da consulta: **Nada Consta**

Para acessar a certidão original no portal do órgão gestor, clique [AQUI](#).

Obs: A consulta consolidada de pessoa jurídica visa atender aos princípios de simplificação e racionalização de serviços públicos digitais. Fundamento legal: Lei nº 12.965, de 23 de abril de 2014, Lei nº 13.460, de 26 de junho de 2017, Lei nº 13.726, de 8 de outubro de 2018, Decreto nº 8.638 de 15, de janeiro de 2016.



## Sistema de Cadastramento Unificado de Fornecedores - SICAF

### Declaração

Declaramos para os fins previstos na Lei nº 8.666, de 1993, conforme documentação registrada no SICAF, que a situação do fornecedor no momento é a seguinte:

#### Dados do Fornecedor

CNPJ: 17.828.413/0001-61 DUNS®: 90\*\*\*\*\*09  
Razão Social: BRASIL MEDICAMENTOS LTDA.  
Nome Fantasia: DROGARIA BRASIL  
Situação do Fornecedor: Credenciado Data de Vencimento do Cadastro: 17/01/2024  
Natureza Jurídica: SOCIEDADE EMPRESÁRIA LIMITADA  
MEI: Não  
Porte da Empresa: Empresa de Pequeno

#### Ocorrências e Impedimentos

Ocorrência: Nada Consta  
Impedimento de Licitar: Nada Consta

#### Níveis cadastrados:

##### I - Credenciamento

##### II - Habilitação Jurídica

##### III - Regularidade Fiscal e Trabalhista Federal

Receita Federal e PGFN	Validade:	08/05/2024
FGTS	Validade:	10/12/2023
Trabalhista ( <a href="http://www.tst.jus.br/certidao">http://www.tst.jus.br/certidao</a> )	Validade:	14/05/2024

##### IV - Regularidade Fiscal Estadual/Distrital e Municipal

Receita Estadual/Distrital	Validade:	29/01/2024
Receita Municipal	Validade:	11/12/2023

##### V - Qualificação Técnica

##### VI - Qualificação Econômico-Financeira

Validade: 31/05/2024

Esta declaração é uma simples consulta e não tem efeito legal

Emitido em: 16/11/2023 08:34

1 de 1

CPF: 652.390.083-53 Nome: RAFAELA MARTINS DE CARVALHO

Ass: \_\_\_\_\_



Sistema de Cadastramento Unificado de Fornecedores - SICAF



### Certificado de Registro Cadastral - CRC

(Emissão conforme art. 17 da Instrução Normativa nº 03, de 26 abril de 2018)

CNPJ: 17.828.413/0001-61  
Razão Social: BRASIL MEDICAMENTOS LTDA.

Atividade Econômica Principal:

4771-7/01 - COMÉRCIO VAREJISTA DE PRODUTOS FARMACÊUTICOS, SEM  
MANIPULAÇÃO DE FÓRMULAS

Endereço:

AVENIDA DOUTOR JOSE RIBAMAR PACHECO, 355 - CANCELA - Floriano / Piauí

Observações:

A veracidade das informações poderá ser verificada no endereço [www.comprasgovernamentais.gov.br](http://www.comprasgovernamentais.gov.br).  
Este certificado não substitui os documentos enumerados nos artigos 28 a 31 da Lei nº 8.666, de 1993.

**CONTRATO SOCIAL**  
**BRASIL MEDICAMENTOS LTDA**



Pelo presente instrumento particular, **RAFAELA MARTINS DE CARVALHO**, brasileira, solteira, nascida em 14/03/1983, naturalidade Floriano Piauí, empresária e enfermeira, portadora da Cédula de Identidade nº 2.071.268, expedida pela SSP/PI e CPF nº 652.390.083-53, residente e domiciliada na cidade de Floriano - Piauí, à Rua Clementino Ribeiro nº 597, Bairro Ibiapaba, Cep. 64.800-000, e **FRANCISCA MARTINS DE CARVALHO**, brasileira, solteira, nascida em 08/05/1984, naturalidade Floriano Piauí, empresária e psicóloga, portadora da Cédula de Identidade nº 2.219.881, expedida pela SSP/PI e CPF nº 953.787.823-68, residente e domiciliada na cidade de Floriano - Piauí, Rua Clementino Ribeiro nº 597, Bairro Ibiapaba, Cep. 64.800-000, têm, entre si, ajustada e contratada a constituição de uma sociedade empresarial limitada, que se regerá pelas cláusulas e condições seguintes e, nas omissões, pela legislação específica que disciplina essa forma societária:

**CLAUSULA PRIMEIRA** - A sociedade Empresária girará sob denominação social de **BRASIL MEDICAMENTOS LTDA.**, (art. 997, I, CC/2002).

**CLAUSULA SEGUNDA** - A sociedade terá sua sede e domicilio à Av. Dr. José Ribamar Pacheco, nº 355, Cancela, na cidade de Floriano - Piauí, Cep. 64.800-000, (Art. 997, II, CC/2002).

**Parágrafo Único:** - É facultado à sociedade a qualquer tempo, ao arbítrio exclusivo de sua administração, abrir, manter ou encerrar filiais e escritórios em qualquer parte do território nacional, atribuindo-lhes capital autônomo, se necessário, observando a legislação vigente sobre a matéria.

**CLAUSULA TERCEIRA** - O objetivo social será o COMÉRCIO VAREJISTA DE PRODUTOS FARMACÊUTICOS, SEM MANIPULAÇÃO DE FÓRMULAS (47.71-7-01), COMÉRCIO ATACADISTA DE MEDICAMENTOS E DROGAS DE USO HUMANO (46.44-3-01), COMÉRCIO ATACADISTA DE INSTRUMENTOS E MATERIAIS PARA USO MÉDICO, CIRÚRGICO, HOSPITALAR E DE LABORATÓRIO (46.45-1-01), COMÉRCIO VAREJISTA DE COSMÉTICOS, PRODUTOS DE PERFUMARIA E DE HIGIENE PESSOAL (47.72-5-00), COMÉRCIO ATACADISTA DE PRODUTOS ODONTOLÓGICOS (46.45-1-03), COMÉRCIO VAREJISTA ESPECIALIZADO DE EQUIPAMENTOS E SUPRIMENTOS DE INFORMÁTICA (47.51-2-01).

**CLAUSULA QUARTA** - O capital social será de R\$ 50.000,00 (cinquenta mil reais), dividido em 50.000 (cinquenta mil) quotas, todas com direito a voto, no valor nominal de R\$ 1,00 (um real), e subscritas pelos os sócios:

<b>RAFAELA MARTINS DE CARVALHO</b>	25.000 quotas, no valor de .....	R\$ 25.000,00
<b>FRANCISCA MARTINS DE CARVALHO</b>	25.000 quotas, no valor de .....	R\$ 25.000,00
<b>TOTALIZANDO</b>	<b>10.000 quotas, no valor de.....</b>	<b>R\$ 50.000,00</b>

**Parágrafo Único:** As quotas subscritas são integralizadas, em moeda corrente do País. (art. 997, II, CC/2002).

**CLAUSULA QUINTA** - O prazo de duração da sociedade é por tempo indeterminado e terá início de suas atividades na data da homologação do presente instrumento. (art. 997, II, CC/2002).

**Parágrafo Único:** A sociedade tem como expressão de fantasia o nome de **DROGARIA BRASIL**.





**CONTRATO SOCIAL**  
**BRASIL MEDICAMENTOS LTDA**



**CLAUSULA SEXTA** - A responsabilidade de cada sócio é restrita ao valor de suas quotas, mas todos respondem solidariamente pela integralização do capital social. (art. 1.052, CC/2002).

**CLAUSULA SETIMA** - A administração da sociedade caberá a quotista **RAFAELA MARTINS DE CARVALHO**, com poderes e atribuições de: Gestão; Administração; representação junto aos órgãos públicos: Federal; Estaduais e Municipais; Autarquias; empresas publicas e privadas; junto a justiça, em qualquer instancia ou tribunal, podendo outrossim, outorgar poderes a terceiros mediante instrumento procuratório competente, entre as quais o da cláusula "Ad Juditia". Autorizado o uso do nome empresarial, vedado, no entanto, em atividades estranhas ao interesse social ou assumir obrigações seja em favor de qualquer dos quotistas ou de terceiros, bem como onerar ou alienar bens imóveis da sociedade, sem autorização dos quotistas. (artigos 997, VI; 1.013, 1.015, 1.064, CC/2002).

**CLAUSULA OITAVA** - O sócio no exercício da administração e de cargo na sociedade terá direito a uma retirada mensal, a titulo de pro - labore, em valor a ser fixado no inicio de cada exercício social, observadas as disposições regulamentares pertinentes.

**CLAUSULA NONA** - Ao termino de cada exercício social, em 31 de dezembro, o administrador prestará contas justificadas de sua administração, procedendo à elaboração do inventário, do balanço patrimonial e de resultado econômico, cabendo aos sócios, na proporção de suas quotas, os lucros ou perdas apurados. (art. 1065, CC/2002).

**CLAUSULA DECIMA** - A critério dos sócios e no atendimento da própria sociedade, os resultados ao final de cada exercício social deverão ter o destino que vier a ser determinado pelos sócios. A distribuição de lucros, se houver, será feita aos sócios na proporção de sua participação no capital social, salvo deliberação em contrario tomada pela unanimidade dos sócios.

**CLAUSULA DECIMA PRIMEIRA** - As quotas da sociedade são indivisíveis e não poderão ser cedidas ou transferidas a terceiros sem o expresse consentimento do outro sócio, a quem fica assegurado, em igualdade de preço e condições, o direito de preferência para a sua aquisição se postas à venda, formalizando, se realizada a cessão delas, a alteração contratual pertinente. (art. 1.056, art. 1.057, CC/2002).

**CLAUSULA DECIMA SEGUNDA** - Nos quatro meses seguintes ao termino do exercício social, os sócios deliberarão sobre as contas e designarão administrador (es) quando o for o caso. (arts. 1.071 e 1.072, § 2º e art. 1.078, CC/2002).

**CLAUSULA DECIMA TERCEIRA** - No caso de um dos sócios desejar retirar-se da sociedade, deverá notificar o outro, por escrito, com antecedência de 90 (noventa) dias, e seus haveres lhe serão reembolsados na modalidade que se estabelece na cláusula 14ª deste instrumento.

**CLAUSULA DECIMA QUARTA** - No caso de falecimento de um dos sócios a sociedade não será dissolvida ou extinta, cabendo aos sócios remanescentes determinar o levantamento de um balanço especial nesta data, e se convier aos herdeiros do pré-morto, será lavrado novo contrato com a inclusão destes com os direitos legais, ou então, os herdeiros receberão todos os haveres, apurados até o balanço especial, em 24 (vinte e Quatro) prestações iguais e sucessivas com acréscimos legais, vencendo-se a primeira após 60 (sessenta) dias da data do evento.



**CONTRATO SOCIAL**  
**BRASIL MEDICAMENTOS LTDA**



**CLÁUSULA DECIMA QUINTA** - A administradora declara que não esta impedida de exercer a administração da sociedade, por lei especial, ou em virtude de condenação criminal, ou por se encontrar sob os efeitos dela, a pena que vede, ainda que temporariamente, o acesso a cargos públicos; ou crime falimentar, de prevaricação, peita ou suborno, concussão, peculato, ou contra a economia popular, contra o sistema financeiro nacional, contra normas de defesa da concorrência, contra as relações de consumo, fê publica, ou à propriedade.

**CLAUSULA DECIMA SEXTA** - As omissões ou dúvidas que possam ser suscitadas sobre o presente contrato, serão supridas ou resolvidas pelas disposições inseridas no capítulo próprio das sociedades limitadas no Código Civil (Art. 1.053, CC/2002), sendo ainda regida de forma supletiva pelas normas da sociedade anônima.

**CLAUSULA DECIMA SETIMA** - Fica eleito o Foro da Comarca de Floriano – Piauí, para qualquer ação fundada neste contrato, renunciando-se a quaisquer outro por mais especial que seja.

E por se acharem em perfeito acordo, de tudo quanto neste instrumento particular foi lavrado, obrigam-se a cumprir o presente assinando-o na presença das testemunhas abaixo, em 03 (três) exemplares de igual teor, com a primeira via destinada a registro e arquivamento na Junta Comercial do Estado do Piauí.

Floriano (PI), de 26 Fevereiro de 2013.

*Rafaela Martins de Carvalho*  
RAFAELA MARTINS DE CARVALHO

*Francisca Martins de Carvalho*  
FRANCISCA MARTINS DE CARVALHO

TESTEMUNHAS

1. *Francimar Miranda Pascoa*  
FRANCIMAR MIRANDA PASCOA  
RG. 8.250.02/ SSP/PI  
CPF. 287.380.123-91

2. *Francimar Miranda Pascoa Filho*  
FRANCIMAR MIRANDA PASCOA FILHO  
RG. 3.327.899/ SSP-PI  
CPF. 047.652.693-02

 JUNTA COMERCIAL DO ESTADO DO PIAUÍ  
CERTIFICO O REGISTRO EM: 18/03/2013 SOB Nº: 22200381154  
Protocolo: 13/010263-6, DE 06/03/2013  
BRASIL MEDICAMENTOS LTDA  
*José Eduardo Pereira Filho*  
JOSÉ EDUARDO PEREIRA FILHO  
SECRETARIO-GERAL



Rua XV de Novembro, 64 - Sala 21  
Edifício Pedro Francisco Vargas  
Centro, Itajaí - Santa Catarina  
(47) 3514-7599 | (47) 99748-2223  
www.dautin.com | dautin@dautin.com



## CERTIFICADO DE PROVA DE AUTENTICIDADE ELETRÔNICA

A DAUTIN BLOCKCHAIN DOCUMENTOS DIGITAIS E SERVIÇOS LTDA, especificada neste ato apenas como **Dautin Blockchain Co.** CERTIFICA para os devidos fins de direito que, o arquivo digital especificado com o tipo documental **Contrato** e representado pela função hash criptográfica conhecida como SHA-256, de código **f8b4a7836c08f4a6d0b6136bc5222e2044e5fb2c2da86d4202d63253c47cd079** foi autenticado de acordo com as Legislações e normas vigentes<sup>1</sup> através da rede blockchain Ethereum Classic, sob o identificador único denominado NID **43743** dentro do sistema.

A autenticação eletrônica do documento intitulado "**CONTRATO SOCIAL BRASIL MEDICAMENTOS**", cujo assunto é descrito como "**CONTRATO SOCIAL BRASIL MEDICAMENTOS**", faz prova de que em **30/12/2021 15:21:20**, o responsável **Brasil Medicamentos Ltda (17.828.413/0001-61)** tinha posse do arquivo com as mesmas características que foram reproduzidas na prova de autenticidade, sendo de Brasil Medicamentos Ltda a responsabilidade, única e exclusiva, pela idoneidade do documento apresentado a DAUTIN Blockchain Co.

Este CERTIFICADO foi emitido em **30/12/2021 15:31:48** através do sistema de autenticação eletrônica da empresa DAUTIN Blockchain Co. de acordo com o Art. 10, § 2º da MP 2200-2/2001, Art. 107 do Código Civil e Art. 411, em seus §§ 2º e 3º do Código de Processo Civil, estando dessa maneira de acordo para o cumprimento do Decreto 10278/2020.

Para mais informações sobre a operação acesse o site <https://www.dautin.com> e informe o código da transação blockchain **0x624b8b587fe79db291a39519b1b0cee835bac0598573e6555339d526c75374ee**. Também é possível acessar a consulta através da rede blockchain em <https://blockscout.com/etc/mainnet/>

<sup>1</sup> Legislação Vigente: Medida Provisória nº 2200-2/2001, Código Civil e Código de Processo Civil.

**DAUTIN**  
BLOCKCHAIN



Presidência da República Casa Civil  
Subchefia para Assuntos Jurídicos  
MEDIDA PROVISÓRIA 2.200-2  
DE 24 DE AGOSTO DE 2001.



**PRIMEIRA ALTERAÇÃO E CONSOLIDAÇÃO DO CONTRATO DA SOCIEDADE EMPRESARIA, BRASIL MEDICAMENTOS LTDA ME, DE ACORDO COM A LEI N.º 10.406 DE 10/01/2002 - NOVO CODIGO CIVIL.**



**RAFAELA MARTINS DE CARVALHO**, brasileira, solteira, empresária, nascida na cidade de Floriano/PI, em 14/03/1983, portador da Cédula de Identidade RG. N° 2071268, expedida pela SSP/PI em 01/10/1999 e CPF. N° 652.390.083-53, residente e domiciliado na cidade de Floriano/PI, na Rua Clementino Ribeiro, n° 597, Bairro Ibiapaba, CEP: 64803-045; **FRANCISCA MARTINS DE CARVALHO**, brasileira, solteira, empresária, nascida na cidade de Floriano/PI em 08/05/1984, portadora da Cédula de Identidade RG. N° 2219881, expedida pela SSP/PI em 15/11/2000 e CPF n° 953.787.823-68, residente e domiciliada na cidade Floriano/PI, à Rua Clementino Ribeiro, n° 597, Bairro Ibiapaba, CEP: 64803-045; Únicos sócios da sociedade empresaria limitada, sob a Denominação Social de: **BRASIL MEDICAMENTOS LTDA - ME**, Com sede social na Avenida Doutor Jose Ribamar Pacheco, n° 355, Bairro Cancela, CEP 64.800-000, Floriano/PI, inscrita no CNPJ n° 17.828.413/0001-61 com contrato social arquivado na Junta Comercial do Estado do Piauí, sob o NIRE n° 22200381154, em sessão de 18/03/2013, resolve de comum acordo e na melhor forma de direito procederem á alteração de seus atos constitutivos em obediência ao Código Civil Lei n° 10.406/2002, mediante as Clausulas e condições a seguir:

**CLAUSULA I** - Fica a partir desta data alterado o endereço comercial *para*: Avenida Doutor Jose Ribamar Pacheco, n° 355, Bairro Cancela, CEP 64.804-330, Floriano/PI.

**CLAUSULA II** - Fica a partir desta data o objeto social alterado para: CNAE N° 4771-7/01 - Comércio varejista de produtos farmacêuticos, sem manipulação de fórmulas; CNAE N° 4618-4/02 - Representantes comerciais e agentes do comércio de instrumentos e materiais odonto-médico-hospitalares; CNAE N° 4644-3/01 - Comércio atacadista de medicamentos e drogas de uso humano; CNAE N° 4645-1/01 - Comércio atacadista de instrumentos e materiais para uso médico, cirúrgico, hospitalar e de laboratórios CNAE N° 4645-1/02 - Comércio atacadista de próteses e artigos de ortopedia; CNAE N° 4645-1/03 - Comércio atacadista de produtos odontológicos; CNAE N° 4649-4/04 - Comércio atacadista de móveis e artigos de colchoaria; CNAE N° 4651-6/01 - Comércio atacadista de equipamentos de informática; CNAE N° 4651-6/02 - Comércio atacadista de suprimentos para informática; CNAE N° 4664-8/00 - Comércio atacadista de máquinas, aparelhos e equipamentos para uso odonto-médico-hospitalar; partes e peças; CNAE N° 4751-2/01 - Comércio varejista especializado de equipamentos e suprimentos de informática; CNAE N° 4753-9/00 - Comércio varejista especializado de eletrodomésticos e equipamentos de áudio e vídeo; CNAE N° 4754-7/01 - Comércio varejista de móveis; CNAE N° 4772-5/00 - Comércio varejista de cosméticos, produtos de perfumaria e de higiene pessoal; CNAE N° 4773-3/00 - Comércio varejista de artigos médicos e ortopédicos; CNAE N° 4789-0/05 - Comércio varejista de produtos saneantes domissanitários; CNAE N° 4930-2/01 - Transporte rodoviário de carga, exceto produtos perigosos e mudanças,

*Jeu*

*BRM*

CERTIFICO O REGISTRO EM 22/09/2017 09:55 SOB N° 20170346056.  
PROTOCOLO: 170346056 DE 14/09/2017. CÓDIGO DE VERIFICAÇÃO:  
11703692639. NIRE: 22200381154.  
BRASIL MEDICAMENTOS LTDA - ME



RAIMUNDO NONATO DE OLIVEIRA MONTEIRO JÚNIOR  
SECRETÁRIO-GERAL  
TERESINA, 22/09/2017  
www.piauidigital.pi.gov.br

**PRIMEIRA ALTERAÇÃO E CONSOLIDAÇÃO DO CONTRATO DA SOCIEDADE EMPRESARIA, BRASIL MEDICAMENTOS LTDA ME, DE ACORDO COM A LEI N.º10.406 DE 10/01/2002 - NOVO CODIGO CIVIL.**

municipal; CNAE N° 4930-2/02 - Transporte rodoviário de carga, exceto produtos perigosos e mudanças, intermunicipal, interestadual e internacional.



**CLAUSULA III**

O capital social da sociedade será acrescentado o valor de **R\$ 400.000,00 (quatrocentos mil reais)**, dividido em 400.000 (quatrocentas mil) quotas integralizadas neste ato, relativa aferição de lucro do exercício 2016, conforme Livro Diário nº 004 autenticado em 11/04/2017 pela Junta Comercial do Piauí, totalizando o valor de R\$ 450.000,00 (quatrocentos e cinquenta mil reais) dividido em 450.000 (quatrocentos e cinquenta mil) quotas, com valor unitário de R\$ 1,00 (hum real) subscritas e integralizadas em:

- a) **RAFAELA MARTINS DE CARVALHO**, n.º de quotas 225.000 (duzentas e vinte e cinco mil), no valor de R\$ 225.000,00 (duzentos e vinte e cinco mil reais), representando 50% do capital.
- b) **FRANCISCA MARTINS DE CARVALHO**, n.º de quotas 225.000 (de quotas 225.000 (duzentas e vinte e cinco), no valor de R\$ 225.000,00 (duzentos e vinte e cinco mil reais), representando 50% do capital.

**A VISTA DA MODIFICAÇÃO ORA AJUSTADA CONSOLIDA-SE O CONTRATO SOCIAL COM A SEGUINTE REDAÇÃO.**

**CLÁUSULA I - NOME EMPRESARIAL**

A sociedade empresária limitada gira sob a Denominação Social de: **BRASIL MEDICAMENTOS LTDA - ME.**

**CLÁUSULA II - SEDE**

A sociedade tem sua sede social, na Avenida Doutor Jose Ribamar Pacheco, nº 355, Bairro Cancela, CEP 64.804-330, Floriano/PI.

**CLÁUSULA III - OBJETIVO SOCIAL**

A sociedade empresária tem como objetivo social: CNAE N° 4771-7/01 - Comércio varejista de produtos farmacêuticos, sem manipulação de fórmulas; CNAE N° 4618-4/02 - Representantes comerciais e agentes do comércio de instrumentos e materiais odonto-médico-hospitalares; CNAE N° 4644-3/01 - Comércio atacadista de medicamentos e drogas de uso humano; CNAE N° 4645-1/01 - Comércio atacadista de instrumentos e materiais para uso médico, cirúrgico, hospitalar e de laboratórios CNAE N° 4645-1/02 - Comércio atacadista de próteses e artigos de ortopedia; CNAE N° 4645-1/03 - Comércio atacadista de produtos odontológicos; CNAE N° 4649-4/04 -



CERTIFICO O REGISTRO EM 22/09/2017 09:55 SOB N° 20170346056.  
PROTOCOLO: 170346056 DE 14/09/2017. CÓDIGO DE VERIFICAÇÃO:  
11703692639. NIRE: 22200381154.  
BRASIL MEDICAMENTOS LTDA - ME

RAIMUNDO NONATO DE OLIVEIRA MONTEIRO JÚNIOR  
SECRETÁRIO-GERAL  
TERESINA, 22/09/2017  
www.piauidigital.pi.gov.br

**PRIMEIRA ALTERAÇÃO E CONSOLIDAÇÃO DO CONTRATO DA SOCIEDADE EMPRESARIA, BRASIL MEDICAMENTOS LTDA ME, DE ACORDO COM A LEI N.º10.406 DE 10/01/2002 - NOVO CODIGO CIVIL.**



Comércio atacadista de móveis e artigos de colchoaria; CNAE N° 4651-6/01 - Comércio atacadista de equipamentos de informática; CNAE N° 4651-6/02 - Comércio atacadista de suprimentos para informática; CNAE N° 4664-8/00 - Comércio atacadista de máquinas, aparelhos e equipamentos para uso odonto-médico-hospitalar; partes e peças; CNAE N° 4751-2/01 - Comércio varejista especializado de equipamentos e suprimentos de informática; CNAE N° 4753-9/00 - Comércio varejista especializado de eletrodomésticos e equipamentos de áudio e vídeo; CNAE N° 4754-7/01 - Comércio varejista de móveis; CNAE N° 4772-5/00 - Comércio varejista de cosméticos, produtos de perfumaria e de higiene pessoal; CNAE N° 4773-3/00 - Comércio varejista de artigos médicos e ortopédicos; CNAE N° 4789-0/05 - Comércio varejista de produtos saneantes domissanitários; CNAE N° 4930-2/01 - Transporte rodoviário de carga, exceto produtos perigosos e mudanças, municipal; CNAE N° 4930-2/02 - Transporte rodoviário de carga, exceto produtos perigosos e mudanças, intermunicipal, interestadual e internacional.

**CLÁUSULA IV - DURAÇÃO E INICIO DAS ATIVIDADES**

A sociedade empresaria iniciou as suas atividades no dia 26/02/2013, e seu prazo de duração é por tempo indeterminado.

**CLÁUSULA V - CAPITAL SOCIAL**

O capital social da SOCIEDADE EMPRESARIA LIMITADA - BRASIL MEDICAMENTOS LTDA - ME, é R\$ 450.000,00 (quatrocentos e cinquenta mil reais), dividido em 450.000 (quatrocentos e cinquenta mil) quotas, no valor unitário de R\$ 1,00 (um real) cada, subscritas e integralizadas, neste ato, em moeda corrente do País, na forma prevista do artigo 1.055 e seguintes do Código Civil Brasileiro, pelo sócio:

- a) **RAFAELA MARTINS DE CARVALHO**, n.º de quotas 225.000 (duzentos e vinte e cinco mil), no valor de R\$ 225.000,00 (duzentos e vinte e cinco mil reais), representando 50% do capital.
- b) **FRANCISCA MARTINS DE CARVALHO**, n.º de quotas 100.000 (duzentos e vinte e cinco mil), no valor de R\$ 225.000,00 (duzentos e vinte e cinco mil reais), representando 50% do capital.



CERTIFICO O REGISTRO EM 22/09/2017 09:55 SOB N° 20170346056.  
PROTOCOLO: 170346056 DE 14/09/2017. CÓDIGO DE VERIFICAÇÃO:  
11703692639. NIRE: 22200381154.  
BRASIL MEDICAMENTOS LTDA - ME

RAIMUNDO NONATO DE OLIVEIRA MONTEIRO JÚNIOR  
SECRETÁRIO-GERAL  
TERESINA, 22/09/2017  
www.piauidigital.pi.gov.br

**PRIMEIRA ALTERAÇÃO E CONSOLIDAÇÃO DO CONTRATO DA SOCIEDADE EMPRESARIA, BRASIL MEDICAMENTOS LTDA ME, DE ACORDO COM A LEI N.º10.406 DE 01/2002 - NOVO CODIGO CIVIL.**



**CLÁUSULA VI - DA INDIVISIBILIDADE DAS COTAS**

As quotas são indivisíveis, impenhoráveis e inalienáveis, e poderão ser cedidas aos demais sócios, total ou parcialmente, independentemente de anuência dos outros, ou a estranho, se não houver oposição de titulares com mais de ¼ (um quarto) do capital social, obedecendo ao disposto nos artigos 1.056 e seguintes do Código Civil.

**CLAUSULA VII - RESPONSABILIDADE**

Atendendo ao que dispõe a Lei 10.406/02 - Novo Código Civil, a responsabilidade de cada sócia é restrita ao valor das suas quotas e está limitada à importância total do capital, respondendo todos solidariamente pela integralização do capital social.

**CLÁUSULA VIII - EXPRESSÃO DE FANTASIA**

A sociedade tem como expressão de fantasia o nome de: **DROGARIA BRASIL.**

**CLÁUSULA IX - ADMINISTRAÇÃO**

A Administração da sociedade é exercida pela sócia, **RAFAELA MARTINS DE CARVALHO**, devidamente qualificada neste instrumento, que assinará isoladamente em todos os documentos sociais, fica autorizada o uso do nome empresarial, dispensando-o de caução e investido dos mais amplos poderes, podendo representá-la em juízo ou fora dele, nas relações com terceiros, nas repartições públicas federais, estaduais e municipais, autarquias, estabelecimentos bancários, respondendo perante terceiros por todos os atos legais atinentes ao exercício das atividades da empresa, assinando isoladamente todos os documentos necessários à gestão dos negócios, podendo inclusive nomear procuradores, desde que com prazo determinado e poderes específicos.

**CLÁUSULA X - RETIRADA DE PRO - LABORE**

As sócias no exercício da sociedade terão direito a uma retirada mensal a título de pró-labore, ajustada anualmente em comum acordo, dentro do limite estabelecido pela legislação do imposto de renda.

**CLÁUSULA XI- DAS FILIAIS**

A sociedade não possui filial no momento podendo quando servir aos interesses, abrir ou fechar outras neste Estado ou em qualquer parte do território nacional, destacando para estas uma parte do capital social da matriz.



CERTIFICO O REGISTRO EM 22/09/2017 09:55 SOB Nº 20170346056.  
PROTOCOLO: 170346056 DE 14/09/2017. CÓDIGO DE VERIFICAÇÃO:  
11703692639. NIRE: 22200381154.  
BRASIL MEDICAMENTOS LTDA - ME

RAIMUNDO NONATO DE OLIVEIRA MONTEIRO JÚNIOR  
SECRETÁRIO-GERAL  
TERESINA, 22/09/2017  
www.piauidigital.pi.gov.br

**PRIMEIRA ALTERAÇÃO E CONSOLIDAÇÃO DO CONTRATO DA SOCIEDADE EMPRESARIA, BRASIL MEDICAMENTOS LTDA ME, DE ACORDO COM A LEI N.º10.406 DE 10/01/2002 - NOVO CODIGO CIVIL.**



**CLÁUSULA XII - EXERCÍCIO SOCIAL**

Ao termino de cada exercício social, em 31 de Dezembro de cada ano, a administradora prestará contas justificadas de sua administração, procedendo à elaboração do inventario, do balanço patrimonial e de resultado econômico, sendo que os lucros ou prejuízos verificados serão distribuídos ou suportados pelos sócios na proporção de suas quotas de capital.

**Parágrafo Único** - a critério das sócias e no atendimento da própria sociedade, o total ou parte dos lucros poderão ser destinados à formação de reservas de lucros, no critério estabelecido pela Lei nº. 6.404/76.

**CLÁUSULA XIII - FALECIMENTO**

No caso de falecimento ou interdição, de uma das sócias a sociedade não será dissolvida ou extinta, cabendo as sócias remanescentes determinar o levantamento de um balanço especial nesta data, e se convier aos herdeiros do pré-morto, será lavrado um novo contrato com a inclusão destes com direitos legais, ou então, os herdeiros receberão todos os haveres, apurados até o balanço especial, em (24) parcelas iguais e sucessivas com acréscimos legais, vencendo-se a primeira após (60) dias da data do evento.

**CLÁUSULA XIV - DAS DELIBERAÇÕES.**

As deliberações das sócias serão tomadas em reunião, e as administradora dará preferência à forma estabelecida no Art. 1.072, parágrafo 3º do Código Civil, ou convocará os sócios consoantes o disposto no parágrafo 2º do mesmo artigo.

**CLÁUSULA XV- DECLARAÇÃO DE DESIMPEDIMENTO**

A Administradora declara, sob as penas da lei, de que não está impedida de exercer a administração da sociedade, por lei especial, ou em virtude de condenação criminal, ou por se encontrar sob os efeitos dela, a pena que vede, ainda que temporariamente, o acesso a cargos públicos; ou por crime falimentar, de prevaricação, peita ou suborno, concussão, peculato, ou contra a economia popular, contra o sistema financeiro nacional, contra normas de defesa da concorrência, contra as relações de consumo, fé pública, ou a propriedade.

**CLÁUSULA XVI - NORMAS CONTRATUAIS OMISSAS**

Sobre os casos não regulados neste contrato, deverão ser aplicadas as disposições legais constantes da Lei 10.406/ de 10 de Janeiro de 2002 - Novo Código Civil.

CERTIFICO O REGISTRO EM 22/09/2017 09:55 SOB Nº 20170346056.  
PROTOCOLO: 170346056 DE 14/09/2017. CÓDIGO DE VERIFICAÇÃO:  
11703692639. NIRE: 22200381154.  
BRASIL MEDICAMENTOS LTDA - ME



RAIMUNDO NONATO DE OLIVEIRA MONTEIRO JÚNIOR  
SECRETÁRIO-GERAL  
TERESINA, 22/09/2017  
www.piauidigital.pi.gov.br



**PRIMEIRA ALTERAÇÃO E CONSOLIDAÇÃO DO CONTRATO DA SOCIEDADE EMPRESARIA, BRASIL MEDICAMENTOS LTDA ME, DE ACORDO COM A LEI N.º10.406 DE 10/01/2002 - NOVO CODIGO CIVIL.**



**CLÁUSULA XVII- FORO**

Fica eleito o Foro da Comarca de Floriano - PI, para qualquer ação fundada neste contrato, renunciando-se a qualquer outro por muito especial que seja.

E por se acharem em perfeito acordo, em tudo quanto neste instrumento particular foi lavrado, obrigam-se a cumprir o presente contrato, em via única, o registro e arquivamento na Junta Comercial do Estado do Piauí.

Floriano, PI 08 de Setembro de 2017.

*Rafaela Martins de Carvalho*  
**RAFAELA MARTINS DE CARVALHO**  
Sócia - Administradora

*Francisca Martins de Carvalho*  
**FRANCISCA MARTINS DE CARVALHO**  
Sócia - quotista

**TESTEMUNHAS:**

*[Signature]*  
**1. ROGERIO DE HOLANDA SOARES**  
RG. N.º. 1.084.830/SSP/DF

*[Signature]*  
**2º HIPOLITO DE HOLANDA SOARES**  
RG. N.º. 624549 SSP/PI



CERTIFICO O REGISTRO EM 22/09/2017 09:55 SOB N.º 20170346056.  
PROTOCOLO: 170346056 DE 14/09/2017. CÓDIGO DE VERIFICAÇÃO:  
11703692639. NIRE: 22200381154.  
BRASIL MEDICAMENTOS LTDA - ME

RAIMUNDO NONATO DE OLIVEIRA MONTEIRO JÚNIOR  
SECRETÁRIO-GERAL  
TERESINA, 22/09/2017  
[www.piauidigital.pi.gov.br](http://www.piauidigital.pi.gov.br)



## AUTENTICIDADE DE DOCUMENTOS

- **PROTOCOLO:** 170346056
- **DATA DO PROTOCOLO:** 21/09/2017
- **NÚMERO DE REGISTRO:** 22200381154
- **ARQUIVAMENTO:** 20170346056
- **EMPRESA:** BRASIL MEDICAMENTOS LTDA

 Contrato ([https://www.piauidigital.pi.gov.br/sigfacil/contrato-social/download-contrato-eletronico/arquivo/Q29udHJhdG9fMTUwNjAyMDc4MF8xNzAzNDYwNTYucGRm/download/2/pessoa/22421/co\\_protocolo/PIP1700758861](https://www.piauidigital.pi.gov.br/sigfacil/contrato-social/download-contrato-eletronico/arquivo/Q29udHJhdG9fMTUwNjAyMDc4MF8xNzAzNDYwNTYucGRm/download/2/pessoa/22421/co_protocolo/PIP1700758861))

**SEGUNDA ALTERAÇÃO E CONSOLIDAÇÃO DO CONTRATO DA SOCIEDADE EMPRESARIA, BRASIL MEDICAMENTOS LTDA ME, DE ACORDO COM A LEI N.º 10.406 DE 10/01/2002 - NOVO CODIGO CIVIL.**

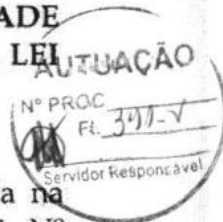

**RAFAELA MARTINS DE CARVALHO**, brasileira, solteira, empresária, nascida na cidade de Floriano/PI, em 14/03/1983, portador da Cédula de Identidade RG. Nº 2071268, expedida pela SSP/PI em 01/10/1999 e CPF. Nº 652.390.083-53, residente e domiciliado na cidade de Floriano/PI, na Rua Clementino Ribeiro, nº 597, Bairro Ibiapaba, CEP: 64803-045; **FRANCISCA MARTINS DE CARVALHO**, brasileira, solteira, empresária, nascida na cidade de Floriano/PI em 08/05/1984, portadora da Cédula de Identidade RG. Nº 2219881, expedida pela SSP/PI em 15/11/2000 e CPF nº 953.787.823-68, residente e domiciliada na cidade Floriano/PI, à Rua Clementino Ribeiro, nº 597, Bairro Ibiapaba, CEP: 64803-045; Únicas sócias da sociedade empresaria limitada, sob a Denominação Social de: **BRASIL MEDICAMENTOS LTDA - ME**, Com sede social na Avenida Doutor Jose Ribamar Pacheco, nº 355, Bairro Cancela, CEP 64.804-330, Floriano/PI, inscrita no CNPJ nº 17.828.413/0001-61 com contrato social arquivado na Junta Comercial do Estado do Piauí, sob o NIRE nº 22200381154, em sessão de 18/03/2013, resolve de comum acordo e na melhor forma de direito procederem á alteração de seus atos constitutivos em obediência ao Código Civil Lei nº 10.406/2002, mediante as Clausulas e condições a seguir:

**CLAUSULA I** - Fica a partir desta data alterado o objeto social da Matriz para: **COMÉRCIO VAREJISTA DE PRODUTOS FARMACÊUTICOS, SEM MANIPULAÇÃO DE FÓRMULAS; REPRESENTANTES COMERCIAIS E AGENTES DO COMÉRCIO DE INSTRUMENTOS E MATERIAIS ODONTO-MÉDICO-HOSPITALARES; COMÉRCIO ATACADISTA DE MEDICAMENTOS E DROGAS DE USO HUMANO; COMÉRCIO ATACADISTA DE INSTRUMENTOS E MATERIAIS PARA USO MÉDICO, CIRÚRGICO, HOSPITALAR E DE LABORATÓRIOS; COMÉRCIO ATACADISTA DE PRÓTESES E ARTIGOS DE ORTOPEDIA; COMÉRCIO ATACADISTA DE PRODUTOS ODONTOLÓGICOS; COMÉRCIO ATACADISTA DE MÓVEIS E ARTIGOS DE COLCHOARIA; COMÉRCIO ATACADISTA DE EQUIPAMENTOS DE INFORMÁTICA; COMÉRCIO ATACADISTA DE SUPRIMENTOS PARA INFORMÁTICA; COMÉRCIO ATACADISTA DE MÁQUINAS, APARELHOS E EQUIPAMENTOS PARA USO ODONTO-MÉDICO-HOSPITALAR; PARTES E PEÇAS; COMÉRCIO VAREJISTA ESPECIALIZADO DE EQUIPAMENTOS E SUPRIMENTOS DE INFORMÁTICA; COMÉRCIO VAREJISTA ESPECIALIZADO DE ELETRODOMÉSTICOS E EQUIPAMENTOS DE ÁUDIO E VÍDEO; COMÉRCIO VAREJISTA DE MÓVEIS; COMÉRCIO VAREJISTA DE COSMÉTICOS, PRODUTOS DE PERFUMARIA E DE HIGIENE PESSOAL; COMÉRCIO VAREJISTA DE PRODUTOS SANEANTES DOMISSANITÁRIOS; TRANSPORTE RODOVIÁRIO DE CARGA, EXCETO PRODUTOS PERIGOSOS E MUDANÇAS, MUNICIPAL;**

CERTIFICO O REGISTRO EM 08/02/2018 09:21 SOB Nº 20180042696.  
PROTOCOLO: 180042696 DE 06/02/2018. CÓDIGO DE VERIFICAÇÃO:  
11800446793. NIRE: 22200381154.  
BRASIL MEDICAMENTOS LTDA



RAIMUNDO NONATO DE OLIVEIRA MONTEIRO JÚNIOR  
SECRETÁRIO-GERAL  
TERESINA, 08/02/2018  
www.piauidigital.pi.gov.br

**SEGUNDA ALTERAÇÃO E CONSOLIDAÇÃO DO CONTRATO DA SOCIEDADE EMPRESARIA, BRASIL MEDICAMENTOS LTDA ME, DE ACORDO COM A LEI N.º10.406 DE 10/01/2002 - NOVO CODIGO CIVIL.**



**TRANSPORTE RODOVIÁRIO DE CARGA, EXCETO PRODUTOS PERIGOSOS E MUDANÇAS, INTERMUNICIPAL, INTERESTADUAL E INTERNACIONAL; COMÉRCIO VAREJISTA DE ARTIGOS DO VESTUÁRIO E ACESSÓRIOS; COMÉRCIO ATACADISTA DE MERCADORIAS EM GERAL, COM PREDOMINÂNCIA DE PRODUTOS ALIMENTÍCIOS; COMÉRCIO ATACADISTA DE COSMÉTICOS E PRODUTOS DE PERFUMARIA; COMÉRCIO ATACADISTA DE EQUIPAMENTOS ELÉTRICOS DE USO PESSOAL E DOMÉSTICO; COMÉRCIO ATACADISTA DE APARELHOS ELETRÔNICOS DE USO PESSOAL E DOMÉSTICO; COMÉRCIO ATACADISTA DE PRODUTOS DE HIGIENE, LIMPEZA E CONSERVAÇÃO DOMICILIAR; COMÉRCIO VAREJISTA DE EQUIPAMENTOS PARA ESCRITÓRIO; REPRESENTANTES COMERCIAIS E AGENTES DO COMÉRCIO DE MEDICAMENTOS, COSMÉTICOS E PRODUTOS DE PERFUMARIA; COMÉRCIO VAREJISTA DE ARTIGOS MÉDICOS E ORTOPÉDICOS; COMÉRCIO VAREJISTA DE ARTIGOS ESPORTIVOS; COMÉRCIO ATACADISTA DE ROUPAS E ACESSÓRIOS PARA USO PROFISSIONAL E DE SEGURANÇA DO TRABALHO; COMÉRCIO ATACADISTA DE PRODUTOS ALIMENTÍCIOS EM GERAL; COMÉRCIO ATACADISTA DE PRODUTOS DE HIGIENE PESSOAL.**

**CLAUSULA II** - Fica a partir desta data criada a FILIAL I, com sede na cidade de Floriano/PI, na Rua Clementino Ribeiro, nº 615, Bairro Ibiapaba, CEP 64803-045. Com destaque de capital no valor de R\$ 400.000,00 (quatrocentos mil reais); Terá como objeto social: **COMÉRCIO ATACADISTA DE MEDICAMENTOS E DROGAS DE USO HUMANO; COMÉRCIO VAREJISTA DE PRODUTOS FARMACÊUTICOS, SEM MANIPULAÇÃO DE FÓRMULAS; REPRESENTANTES COMERCIAIS E AGENTES DO COMÉRCIO DE INSTRUMENTOS E MATERIAIS ODONTO-MÉDICO-HOSPITALARES; COMÉRCIO ATACADISTA DE INSTRUMENTOS E MATERIAIS PARA USO MÉDICO, CIRÚRGICO, HOSPITALAR E DE LABORATÓRIOS; COMÉRCIO ATACADISTA DE PRÓTESES E ARTIGOS DE ORTOPEDIA; COMÉRCIO ATACADISTA DE PRODUTOS ODONTOLÓGICOS; COMÉRCIO ATACADISTA DE MÓVEIS E ARTIGOS DE COLCHOARIA; COMÉRCIO ATACADISTA DE EQUIPAMENTOS DE INFORMÁTICA; COMÉRCIO ATACADISTA DE SUPRIMENTOS PARA INFORMÁTICA; COMÉRCIO ATACADISTA DE MÁQUINAS, APARELHOS E EQUIPAMENTOS PARA USO ODONTO-MÉDICO-HOSPITALAR; PARTES E PEÇAS; COMÉRCIO VAREJISTA ESPECIALIZADO DE EQUIPAMENTOS E SUPRIMENTOS DE INFORMÁTICA; COMÉRCIO VAREJISTA ESPECIALIZADO DE ELETRODOMÉSTICOS E EQUIPAMENTOS DE ÁUDIO E**

CERTIFICO O REGISTRO EM 08/02/2018 09:21 SOB N° 20180042696.  
PROTOCOLO: 180042696 DE 06/02/2018. CÓDIGO DE VERIFICAÇÃO:  
11800446793. NIRE: 22200381154.  
BRASIL MEDICAMENTOS LTDA



RAIMUNDO NONATO DE OLIVEIRA MONTEIRO JÚNIOR  
SECRETÁRIO-GERAL  
TERESINA, 08/02/2018  
www.piauidigital.pi.gov.br

SEGUNDA ALTERAÇÃO E CONSOLIDAÇÃO DO CONTRATO DA SOCIEDADE EMPRESARIA, BRASIL MEDICAMENTOS LTDA ME, DE ACORDO COM A LEI N.º10.406 DE 10/01/2002 - NOVO CODIGO CIVIL.



VÍDEO; COMÉRCIO VAREJISTA DE MÓVEIS; COMÉRCIO VAREJISTA DE COSMÉTICOS, PRODUTOS DE PERFUMARIA E DE HIGIENE PESSOAL; COMÉRCIO VAREJISTA DE PRODUTOS SANEANTES DOMISSANITÁRIOS; TRANSPORTE RODOVIÁRIO DE CARGA, EXCETO PRODUTOS PERIGOSOS E MUDANÇAS, MUNICIPAL; TRANSPORTE RODOVIÁRIO DE CARGA, EXCETO PRODUTOS PERIGOSOS E MUDANÇAS, INTERMUNICIPAL, INTERESTADUAL E INTERNACIONAL; COMÉRCIO VAREJISTA DE ARTIGOS DO VESTUÁRIO E ACESSÓRIOS; COMÉRCIO ATACADISTA DE MERCADORIAS EM GERAL, COM PREDOMINÂNCIA DE PRODUTOS ALIMENTÍCIOS; COMÉRCIO ATACADISTA DE COSMÉTICOS E PRODUTOS DE PERFUMARIA; COMÉRCIO ATACADISTA DE EQUIPAMENTOS ELÉTRICOS DE USO PESSOAL E DOMÉSTICO; COMÉRCIO ATACADISTA DE APARELHOS ELETRÔNICOS DE USO PESSOAL E DOMÉSTICO; COMÉRCIO ATACADISTA DE PRODUTOS DE HIGIENE, LIMPEZA E CONSERVAÇÃO DOMICILIAR; COMÉRCIO VAREJISTA DE EQUIPAMENTOS PARA ESCRITÓRIO; REPRESENTANTES COMERCIAIS E AGENTES DO COMÉRCIO DE MEDICAMENTOS, COSMÉTICOS E PRODUTOS DE PERFUMARIA; COMÉRCIO VAREJISTA DE ARTIGOS MÉDICOS E ORTOPÉDICOS; COMÉRCIO VAREJISTA DE ARTIGOS ESPORTIVOS; COMÉRCIO ATACADISTA DE ROUPAS E ACESSÓRIOS PARA USO PROFISSIONAL E DE SEGURANÇA DO TRABALHO; COMÉRCIO ATACADISTA DE PRODUTOS ALIMENTÍCIOS EM GERAL; COMÉRCIO ATACADISTA DE PRODUTOS DE HIGIENE PESSOAL. Terá como expressão de fantasia: DISTRIBUIDORA BRASIL.

A VISTA DA MODIFICAÇÃO ORA AJUSTADA CONSOLIDA-SE O CONTRATO SOCIAL COM A SEGUINTE REDAÇÃO.

CLÁUSULA I - NOME EMPRESARIAL

A sociedade empresária limitada gira sob a Denominação Social de: **BRASIL MEDICAMENTOS LTDA.**

CLÁUSULA II - SEDE

A sociedade tem sua sede social, na Avenida Doutor Jose Ribamar Pacheco, nº 355, Bairro Cancela, CEP 64.804-330, Floriano/PI.

CLÁUSULA III - OBJETIVO SOCIAL

A sociedade empresaria tem como objetivo social: **CNAE N° 4771-7/01 - Comércio varejista de produtos farmacêuticos, sem manipulação de fórmulas; CNAE N° 4618-4/02 - Representantes comerciais e agentes do comércio de instrumentos e materiais**



CERTIFICO O REGISTRO EM 08/02/2018 09:21 SOB N° 20180042696.  
PROTOCOLO: 180042696 DE 06/02/2018. CÓDIGO DE VERIFICAÇÃO:  
11800446793. NIRE: 22200381154.  
BRASIL MEDICAMENTOS LTDA

RAIMUNDO NONATO DE OLIVEIRA MONTEIRO JÚNIOR  
SECRETÁRIO-GERAL  
TERESINA, 08/02/2018  
www.piauidigital.pi.gov.br

SEGUNDA ALTERAÇÃO E CONSOLIDAÇÃO DO CONTRATO DA SOCIEDADE EMPRESARIA, BRASIL MEDICAMENTOS LTDA ME, DE ACORDO COM A LEI Nº 10.406 DE 10/01/2002 - NOVO CODIGO CIVIL.

Nº PROC  
Fl. 343  
Servidor Responsável

odonto-médico-hospitalares; CNAE N° 4644-3/01 - Comércio atacadista de medicamentos e drogas de uso humano; CNAE N° 4645-1/01 - Comércio atacadista de instrumentos e materiais para uso médico, cirúrgico, hospitalar e de laboratórios; CNAE N° 4645-1/02 - Comércio atacadista de próteses e artigos de ortopedia; CNAE N° 4645-1/03 - Comércio atacadista de produtos odontológicos; CNAE N° 4649-4/04 - Comércio atacadista de móveis e artigos de colchoaria; CNAE N° 4651-6/01 - Comércio atacadista de equipamentos de informática; CNAE N° 4651-6/02 - Comércio atacadista de suprimentos para informática; CNAE N° 4664-8/00 - Comércio atacadista de máquinas, aparelhos e equipamentos para uso odonto-médico-hospitalar; partes e peças; CNAE N° 4751-2/01 - Comércio varejista especializado de equipamentos e suprimentos de informática; CNAE N° 4753-9/00 - Comércio varejista especializado de eletrodomésticos e equipamentos de áudio e vídeo; CNAE N° 4754-7/01 - Comércio varejista de móveis; CNAE N° 4772-5/00 - Comércio varejista de cosméticos, produtos de perfumaria e de higiene pessoal; CNAE N° 4773-3/00 - Comércio varejista de artigos médicos e ortopédicos; CNAE N° 4789-0/05 - Comércio varejista de produtos saneantes domissanitários; CNAE N° 4930-2/01 - Transporte rodoviário de carga, exceto produtos perigosos e mudanças, municipal; CNAE N° 4930-2/02 - Transporte rodoviário de carga, exceto produtos perigosos e mudanças, intermunicipal, interestadual e internacional.

**CLÁUSULA IV - DURAÇÃO E INICIO DAS ATIVIDADES**

A sociedade empresaria iniciou as suas atividades no dia 26/02/2013, e seu prazo de duração é por tempo indeterminado.

**CLÁUSULA V - CAPITAL SOCIAL**

O capital social da SOCIEDADE EMPRESARIA LIMITADA - BRASIL MEDICAMENTOS LTDA - ME, é R\$ 450.000,00 (quatrocentos e cinquenta mil reais), dividido em 450.000 (quatrocentos e cinquenta mil) quotas, no valor unitário de R\$ 1,00 (um real) cada, subscritas e integralizadas, neste ato, em moeda corrente do País, na forma prevista do artigo 1.055 e seguintes do Código Civil Brasileiro, pelo sócio:

a) **RAFAELA MARTINS DE CARVALHO**, n.º de quotas 225.000 (duzentos e vinte e cinco mil), no valor de R\$ 225.000,00 (duzentos e vinte e cinco mil reais), representando 50% do capital.

b) **FRANCISCA MARTINS DE CARVALHO**, n.º de quotas 225.000 (duzentos e vinte e cinco mil), no valor de R\$ 225.000,00 (duzentos e vinte e cinco mil reais), representando 50% do capital.

CERTIFICO O REGISTRO EM 08/02/2018 09:21 SOB Nº 20180042696.  
PROTOCOLO: 180042696 DE 06/02/2018. CÓDIGO DE VERIFICAÇÃO:  
11800446793. NIRE: 22200381154.  
BRASIL MEDICAMENTOS LTDA



RAIMUNDO NONATO DE OLIVEIRA MONTEIRO JÚNIOR  
SECRETÁRIO-GERAL  
TERESINA, 08/02/2018  
www.piauidigital.pi.gov.br

**SEGUNDA ALTERAÇÃO E CONSOLIDAÇÃO DO CONTRATO DA SOCIEDADE EMPRESARIA, BRASIL MEDICAMENTOS LTDA ME, DE ACORDO COM A LEI N.º10.406 DE 10/01/2002 - NOVO CODIGO CIVIL.**



**CLÁUSULA VI - DA INDIVISIBILIDADE DAS COTAS**

As quotas são indivisíveis, impenhoráveis e inalienáveis, e poderão ser cedidas aos demais sócios, total ou parcialmente, independentemente de anuência dos outros, ou a estranho, se não houver oposição de titulares com mais de ¼ (um quarto) do capital social, obedecendo ao disposto nos artigos 1.056 e seguintes do Código Civil.

**CLAUSULA VII - RESPONSABILIDADE**

Atendendo ao que dispõe a Lei 10.406/02 - Novo Código Civil, a responsabilidade de cada sócia é restrita ao valor das suas quotas e está limitada à importância total do capital, respondendo todos solidariamente pela integralização do capital social.

**CLÁUSULA VIII - EXPRESSÃO DE FANTASIA**

A sociedade tem como expressão de fantasia o nome de: **DROGARIA BRASIL.**

**CLÁUSULA IX - ADMINISTRAÇÃO**

A Administração da sociedade é exercida pela sócia, **RAFAELA MARTINS DE CARVALHO**, devidamente qualificada neste instrumento, que assinará isoladamente em todos os documentos sociais, fica autorizada o uso do nome empresarial, dispensando-o de caução e investido dos mais amplos poderes, podendo representá-la em juízo ou fora dele, nas relações com terceiros, nas repartições públicas federais, estaduais e municipais, autarquias, estabelecimentos bancários, respondendo perante terceiros por todos os atos legais atinentes ao exercício das atividades da empresa, assinando isoladamente todos os documentos necessários à gestão dos negócios, podendo inclusive nomear procuradores, desde que com prazo determinado e poderes específicos.

*Rafaela Martins de Carvalho*

**CLÁUSULA X - RETIRADA DE PRO - LABORE**

As sócias no exercício da sociedade terão direito a uma retirada mensal a título de pró-labore, ajustada anualmente em comum acordo, dentro do limite estabelecido pela legislação do imposto de renda.

**CLÁUSULA XI- DAS FILIAIS**

A sociedade possui (uma) 01 filial, mas quando servir aos interesses poderá abrir ou fechar outras neste Estado ou em qualquer parte do território nacional, destacando para estas uma parte do capital social da matriz.

*Rafaela Martins de Carvalho*



CERTIFICO O REGISTRO EM 08/02/2018 09:21 SOB Nº 20180042696.  
PROTOCOLO: 180042696 DE 06/02/2018. CÓDIGO DE VERIFICAÇÃO:  
11800446793. NIRE: 22200381154.  
BRASIL MEDICAMENTOS LTDA

RAIMUNDO NONATO DE OLIVEIRA MONTEIRO JÚNIOR  
SECRETÁRIO-GERAL  
TERESINA, 08/02/2018  
www.piauidigital.pi.gov.br

**SEGUNDA ALTERAÇÃO E CONSOLIDAÇÃO DO CONTRATO DA SOCIEDADE EMPRESARIA, BRASIL MEDICAMENTOS LTDA ME, DE ACORDO COM A LEI N.º10.406 DE 10/01/2002 - NOVO CODIGO CIVIL.**



a) **FILIAL I**, com sede na cidade de Floriano/PI, na Rua Clementino Ribeiro, nº 615, Bairro Ibiapaba, CEP 64803-045. Com destaque de capital no valor de R\$ 400.000,00 (quatrocentos mil reais); Terá como objeto social: **COMÉRCIO ATACADISTA DE MEDICAMENTOS E DROGAS DE USO HUMANO; COMÉRCIO VAREJISTA DE PRODUTOS FARMACÊUTICOS, SEM MANIPULAÇÃO DE FÓRMULAS; REPRESENTANTES COMERCIAIS E AGENTES DO COMÉRCIO DE INSTRUMENTOS E MATERIAIS ODONTO-MÉDICO-HOSPITALARES; COMÉRCIO ATACADISTA DE INSTRUMENTOS E MATERIAIS PARA USO MÉDICO, CIRÚRGICO, HOSPITALAR E DE LABORATÓRIOS; COMÉRCIO ATACADISTA DE PRÓTESES E ARTIGOS DE ORTOPEDIA; COMÉRCIO ATACADISTA DE PRODUTOS ODONTOLÓGICOS; COMÉRCIO ATACADISTA DE MÓVEIS E ARTIGOS DE COLCHOARIA; COMÉRCIO ATACADISTA DE EQUIPAMENTOS DE INFORMÁTICA; COMÉRCIO ATACADISTA DE SUPRIMENTOS PARA INFORMÁTICA; COMÉRCIO ATACADISTA DE MÁQUINAS, APARELHOS E EQUIPAMENTOS PARA USO ODONTO-MÉDICO-HOSPITALAR; PARTES E PEÇAS; COMÉRCIO VAREJISTA ESPECIALIZADO DE EQUIPAMENTOS E SUPRIMENTOS DE INFORMÁTICA; COMÉRCIO VAREJISTA ESPECIALIZADO DE ELETRODOMÉSTICOS E EQUIPAMENTOS DE ÁUDIO E VÍDEO; COMÉRCIO VAREJISTA DE MÓVEIS; COMÉRCIO VAREJISTA DE COSMÉTICOS, PRODUTOS DE PERFUMARIA E DE HIGIENE PESSOAL; COMÉRCIO VAREJISTA DE PRODUTOS SANEANTES DOMISSANITÁRIOS; TRANSPORTE RODOVIÁRIO DE CARGA, EXCETO PRODUTOS PERIGOSOS E MUDANÇAS, MUNICIPAL; TRANSPORTE RODOVIÁRIO DE CARGA, EXCETO PRODUTOS PERIGOSOS E MUDANÇAS, INTERMUNICIPAL, INTERESTADUAL E INTERNACIONAL; COMÉRCIO VAREJISTA DE ARTIGOS DO VESTUÁRIO E ACESSÓRIOS; COMÉRCIO ATACADISTA DE MERCADORIAS EM GERAL, COM PREDOMINÂNCIA DE PRODUTOS ALIMENTÍCIOS; COMÉRCIO ATACADISTA DE COSMÉTICOS E PRODUTOS DE PERFUMARIA; COMÉRCIO ATACADISTA DE EQUIPAMENTOS ELÉTRICOS DE USO PESSOAL E DOMÉSTICO; COMÉRCIO ATACADISTA DE APARELHOS ELETRÔNICOS DE USO PESSOAL E DOMÉSTICO; COMÉRCIO ATACADISTA DE PRODUTOS DE HIGIENE, LIMPEZA E CONSERVAÇÃO DOMICILIAR; COMÉRCIO VAREJISTA DE EQUIPAMENTOS PARA ESCRITÓRIO; REPRESENTANTES COMERCIAIS E AGENTES DO COMÉRCIO DE MEDICAMENTOS, COSMÉTICOS E PRODUTOS DE PERFUMARIA; COMÉRCIO VAREJISTA DE ARTIGOS MÉDICOS E ORTOPÉDICOS; COMÉRCIO VAREJISTA DE ARTIGOS ESPORTIVOS; COMÉRCIO**

CERTIFICO O REGISTRO EM 08/02/2018 09:21 SOB Nº 20180042696.  
PROTOCOLO: 180042696 DE 06/02/2018. CÓDIGO DE VERIFICAÇÃO:  
11800446793. NIRE: 22200381154.  
BRASIL MEDICAMENTOS LTDA



RAIMUNDO NONATO DE OLIVEIRA MONTEIRO JÚNIOR  
SECRETÁRIO-GERAL  
TERESINA, 08/02/2018  
www.piauidigital.pi.gov.br



SEGUNDA ALTERAÇÃO E CONSOLIDAÇÃO DO CONTRATO DA SOCIEDADE EMPRESARIA, BRASIL MEDICAMENTOS LTDA ME, DE ACORDO COM A LEI N.º10.406 DE 10/01/2002 - NOVO CODIGO CIVIL.



ATACADISTA DE ROUPAS E ACESSÓRIOS PARA USO PROFISSIONAL E DE SEGURANÇA DO TRABALHO; COMÉRCIO ATACADISTA DE PRODUTOS ALIMENTÍCIOS EM GERAL; COMÉRCIO ATACADISTA DE PRODUTOS DE HIGIENE PESSOAL. Terá como expressão de fantasia: DISTRIBUIDORA BRASIL.

#### CLÁUSULA XII - EXERCÍCIO SOCIAL

Ao termino de cada exercício social, em 31 de Dezembro de cada ano, a administradora prestará contas justificadas de sua administração, procedendo à elaboração do inventario, do balanço patrimonial e de resultado econômico, sendo que os lucros ou prejuízos verificados serão distribuídos ou suportados pelos sócios na proporção de suas quotas de capital.

**Parágrafo Único** - a critério das sócias e no atendimento da própria sociedade, o total ou parte dos lucros poderão ser destinados à formação de reservas de lucros, no critério estabelecido pela Lei nº. 6.404/76.

#### CLÁUSULA XIII - FALECIMENTO

No caso de falecimento ou interdição, de uma das sócias a sociedade não será dissolvida ou extinta, cabendo as sócias remanescentes determinar o levantamento de um balanço especial nesta data, e se convier aos herdeiros do pré-morto, será lavrado um novo contrato com a inclusão destes com direitos legais, ou então, os herdeiros receberão todos os haveres, apurados até o balanço especial, em (24) parcelas iguais e sucessivas com acréscimos legais, vencendo-se a primeira após (60) dias da data do evento.

#### CLÁUSULA XIV - DAS DELIBERAÇÕES.

As deliberações das sócias serão tomadas em reunião, e as administradora dará preferência à forma estabelecida no Art. 1.072, parágrafo 3º do Código Civil, ou convocará os sócios consoantes o disposto no parágrafo 2º do mesmo artigo.

#### CLÁUSULA XV- DECLARAÇÃO DE DESIMPEDIMENTO

A Administradora declara, sob as penas da lei, de que não está impedida de exercer a administração da sociedade, por lei especial, ou em virtude de condenação criminal, ou por se encontrar sob os efeitos dela, a pena que vede, ainda que temporariamente, o acesso a cargos públicos; ou por crime falimentar, de prevaricação, peita ou suborno, concussão, peculato, ou contra a economia popular, contra o sistema financeiro nacional, contra normas de defesa da concorrência, contra as relações de consumo, fé pública, ou a propriedade.



CERTIFICO O REGISTRO EM 08/02/2018 09:21 SOB Nº 20180042696.  
PROTOCOLO: 180042696 DE 06/02/2018. CÓDIGO DE VERIFICAÇÃO:  
11800446793. NIRE: 22200381154.  
BRASIL MEDICAMENTOS LTDA

RAIMUNDO NONATO DE OLIVEIRA MONTEIRO JÚNIOR  
SECRETÁRIO-GERAL  
TERESINA, 08/02/2018  
www.piauidigital.pi.gov.br

7

SEGUNDA ALTERAÇÃO E CONSOLIDAÇÃO DO CONTRATO DA SOCIEDADE EMPRESARIA, BRASIL MEDICAMENTOS LTDA ME, DE ACORDO COM A LEI N.º10.406 DE 10/01/2002 - NOVO CODIGO CIVIL.



**CLÁUSULA XVII- FORO**

Fica eleito o Foro da Comarca de Floriano - PI, para qualquer ação fundada neste contrato, renunciando-se a qualquer outro por muito especial que seja.

E por se acharem em perfeito acordo, em tudo quanto neste instrumento particular foi lavrado, obrigam-se a cumprir o presente contrato, em via única, o registro e arquivamento na Junta Comercial do Estado do Piauí.

Floriano, PI 19 de Janeiro de 2018.

*Rafaela Martins de Carvalho*  
**RAFAELA MARTINS DE CARVALHO**  
Sócia - Administradora

*Francisca Martins de Carvalho*  
**FRANCISCA MARTINS DE CARVALHO**  
Sócia - quotista

TESTEMUNHAS:

1. ROGERIO DE HOLANDA SOARES  
RG. N.º. 1.084.830/SSP/DF

*Rom*  
2º HIPOLITO DE HOLANDA SOARES  
RG. N.º. 624549 SSP/PI



CERTIFICO O REGISTRO EM 08/02/2018 09:21 SOB N.º 20180042696.  
PROTOCOLO: 180042696 DE 06/02/2018. CÓDIGO DE VERIFICAÇÃO:  
11800446793. NIRE: 22200381154.  
BRASIL MEDICAMENTOS LTDA

RAIMUNDO NONATO DE OLIVEIRA MONTEIRO JÚNIOR  
SECRETÁRIO-GERAL  
TERESINA, 08/02/2018  
[www.piauidigital.pi.gov.br](http://www.piauidigital.pi.gov.br)

# AUTENTICAÇÃO DO REGISTRO DIGITAL



A Junta Comercial do Estado do Piauí certifica que em 06/02/2018, foi realizado para a empresa BRASIL MEDICAMENTOS LTDA, o registro de eventos para sua(s) filiais(s), conforme segue:

Protocolo	Arquivamento	Ato/Evento	Nire	CNPJ	Endereço
180042696	22900204565	002 / 023	22900204565	17.828.413/0002-42	Rua clementino ribeiro, 615



CERTIFICO O REGISTRO EM 08/02/2018 09:21 SOB Nº 20180042696.  
PROTOCOLO: 180042696 DE 06/02/2018. CÓDIGO DE VERIFICAÇÃO:  
11800446793. NIRE: 22200381154.  
BRASIL MEDICAMENTOS LTDA

RAIMUNDO NONATO DE OLIVEIRA MONTEIRO JÚNIOR  
SECRETÁRIO-GERAL  
TERESINA, 08/02/2018  
[www.piauidigital.pi.gov.br](http://www.piauidigital.pi.gov.br)

A validade deste documento, se impresso, fica sujeito à comprovação de sua autenticidade nos respectivos portais.  
Informando seus respectivos códigos de verificação



**DECLARAÇÃO DE REENQUADRAMENTO DE MICROEMPRESA COMO EMPRESA DE PEQUENO PORTE**

Ilmo. Sr. Presidente da Junta Comercial do Estado do Piauí - JUCEPI

A Sociedade **BRASIL MEDICAMENTOS LTDA**, com ato constitutivo registrado na Junta Comercial em 18/03/2013, NIRE: 22200381154, CNPJ: 17.828.413/0001-61, estabelecido(a) na AVENIDA DOUTOR JOSE RIBAMAR PACHECO, 355, CANCELA, Floriano - PI, CEP: 64804-330, requer a Vossa Senhoria o arquivamento do presente instrumento e declara, sob as penas da Lei, que se reenquadra da condição de MICROEMPRESA PARA EMPRESA DE PEQUENO PORTE, nos termos da Lei Complementar nº 123, de 14/12/2006.

Código do ato: 307

Descrição do Ato: REENQUADRAMENTO DE MICROEMPRESA COMO EMPRESA DE PEQUENO PORTE

Floriano - PI, 19/01/2018

  
RAFAELA MARTINS DE CARVALHO  
Sócio/Administrador

  
FRANCISCA MARTINS DE CARVALHO  
Sócio

\* Este documento foi gerado no portal Piauí Digital



CERTIFICO O REGISTRO EM 08/02/2018 09:21 SOB Nº 20180047795.  
PROTOCOLO: 180047795 DE 06/02/2018. CÓDIGO DE VERIFICAÇÃO:  
11800446793. NIRE: 22200381154.  
BRASIL MEDICAMENTOS LTDA

RAIMUNDO NONATO DE OLIVEIRA MONTEIRO JÚNIOR  
SECRETÁRIO-GERAL  
TERESINA, 08/02/2018  
[www.piauidigital.pi.gov.br](http://www.piauidigital.pi.gov.br)

# AUTENTICAÇÃO DO REGISTRO DIGITAL



A Junta Comercial do Estado do Piauí certifica que em 06/02/2018, foi realizado para a empresa BRASIL MEDICAMENTOS LTDA, o registro de eventos para sua(s) filiais(s), conforme segue:

Protocolo	Arquivamento	Ato/Evento	Nire	CNPJ	Endereço
180042696	22900204565	002 / 023	22900204565	17.828.413/0002-42	Rua clementino ribeiro, 615



CERTIFICO O REGISTRO EM 08/02/2018 09:21 SOB Nº 20180047795.  
PROTOCOLO: 180047795 DE 06/02/2018. CÓDIGO DE VERIFICAÇÃO:  
11800446793. NIRE: 22200381154.  
BRASIL MEDICAMENTOS LTDA

RAIMUNDO NONATO DE OLIVEIRA MONTEIRO JÚNIOR  
SECRETÁRIO-GERAL  
TERESINA, 08/02/2018  
[www.piauidigital.pi.gov.br](http://www.piauidigital.pi.gov.br)

A validade deste documento, se impresso, fica sujeito à comprovação de sua autenticidade nos respectivos portais.  
Informando seus respectivos códigos de verificação



## AUTENTICIDADE DE DOCUMENTOS

- **PROTOCOLO:** 180042696, 180047795, 180042696
- **DATA DO PROTOCOLO:** 07/02/2018
- **NÚMERO DE REGISTRO:** 22200381154
- **ARQUIVAMENTO:** 20180042696, 180047795, 180042696
- **EMPRESA:** BRASIL MEDICAMENTOS LTDA

 Solicitação de Enquadramento ([https://www.piauidigital.pi.gov.br/sigfacil/contrato-social/download-contrato-eletronico/arquivo/U29saWNpdGFjYW9lZGVlRW5xdWFkcmF1ZW50b18xNTE4MDE5NjcxXzE4MDA0MjY5Ni5wZGY=/download/2/pessoa/22421/co\\_protocolo/PIP](https://www.piauidigital.pi.gov.br/sigfacil/contrato-social/download-contrato-eletronico/arquivo/U29saWNpdGFjYW9lZGVlRW5xdWFkcmF1ZW50b18xNTE4MDE5NjcxXzE4MDA0MjY5Ni5wZGY=/download/2/pessoa/22421/co_protocolo/PIP))

 Contrato ([https://www.piauidigital.pi.gov.br/sigfacil/contrato-social/download-contrato-eletronico/arquivo/Q29udHJhdG9fMTUxODAxOTczM18xODAwNDI2OTYucGRm/download/2/pessoa/22421/co\\_protocolo/PIP1800954087](https://www.piauidigital.pi.gov.br/sigfacil/contrato-social/download-contrato-eletronico/arquivo/Q29udHJhdG9fMTUxODAxOTczM18xODAwNDI2OTYucGRm/download/2/pessoa/22421/co_protocolo/PIP1800954087))

**TERCEIRA ALTERAÇÃO DO CONTRATO SOCIAL DA SOCIEDADE EMPRESARIA LIMITADA BRASIL MEDICAMENTOS LTDA. DE ACORDO COM A LEI Nº 10.406 DE 10/01/2002 - NOVO CODIGO CIVIL.**



Pelo presente instrumento particular **RAFAELA MARTINS DE CARVALHO**, brasileira, solteira, empresária, nascida na cidade de Floriano/PI em 14/03/1983, portadora da Cédula de Identidade RG. Nº 2071268, expedida pela SSP/PI em 01/10/1999, e CPF nº 652.390.083-53, residente e domiciliado na cidade de Floriano - PI, na Rua Clementino Ribeiro, nº 597, Bairro Ibiapaba, CEP. 64803-045; **FRANCISCA MARTINS DE CARVALHO**, brasileira, solteira, empresária, nascida na cidade de Floriano/PI em 08/05/1984, portadora da Cédula de Identidade RG. Nº 2219881, expedida pela SSP/PI em 15/11/2000, e CPF nº 953.787.823-68, residente e domiciliado na cidade de Floriano - PI, na Rua Clementino Ribeiro, nº 597, Bairro Ibiapaba, CEP. 64803-045; Únicas sócias da sociedade Empresária Ltda sob a Nome Empresarial: **BRASIL MEDICAMENTOS LTDA**, com sede social na cidade de Floriano/PI na Avenida Doutor Jose Ribamar Pacheco, nº 355, Bairro Cancela, CEP 64.804-330, inscrita no CNPJ/MF. Nº 17.828.413/0001-61, com contrato social arquivado na Junta Comercial do Estado do Piauí, em sessão de 18/03/2013, sob o NIRE nº 22200381154, resolvem de comum acordo e na melhor forma de direito procederem a presente alteração, conforme as Cláusulas e condições seguintes:

**CLÁUSULA - I** - Fica a partir desta data **EXTINTA** a **FILIAL - I**, criada através do contrato social de constituição, arquivado registrado sob o nº 22900204565, e inscrita no CNPJ nº 17.828.413/0002-42, sediada na Rua Clementino Ribeiro, nº 615, Bairro Ibiapaba, Floriano-PI, CEP 64.803-045, o seu capital será reagregado ao capital da Matriz.

**CLAUSULA II** - As cláusula e condições estabelecidas em atos já arquivados e que não foram expressamente modificadas por esta alteração continuam em vigor.

Permanecem inalteradas as demais clausulas e condições que não colidirem com o presente instrumento.



CERTIFICO O REGISTRO EM 24/07/2018 09:35 SOB Nº 20180247280.  
PROTOCOLO: 180247280 DE 24/07/2018. CÓDIGO DE VERIFICAÇÃO:  
11802931303. NIRE: 22200381154.  
BRASIL MEDICAMENTOS LTDA

RAIMUNDO NONATO DE OLIVEIRA MONTEIRO JÚNIOR  
SECRETÁRIO-GERAL  
TERESINA, 24/07/2018  
www.piauidigital.pi.gov.br

1

TERCEIRA ALTERAÇÃO DO CONTRATO SOCIAL DA SOCIEDADE EMPRESARIA LIMITADA BRASIL MEDICAMENTOS LTDA. DE ACORDO COM A LEI Nº 10.406 DE 10/01/2002 - NOVO CODIGO CIVIL.



E por se acharem em perfeito acordo, em tudo quanto neste instrumento particular foi lavrado, obrigam-se a cumprir o presente contrato, assinando-o na presença das duas testemunhas abaixo, em via única, o registro e arquivamento na Junta Comercial do Estado do Piauí.

Floriano - PI, 10 de Julho de 2018.

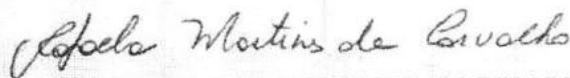
  
**RAFAELA MARTINS DE CARVALHO**  
Sócia-Administradora

  
**FRANCISCA MARTINS DE CARVALHO**  
Sócia-Quotista

CERTIFICO O REGISTRO EM 24/07/2018 09:35 SOB Nº 20180247280.  
PROTOCOLO: 180247280 DE 24/07/2018. CÓDIGO DE VERIFICAÇÃO:  
11802931303. NIRE: 22200381154.  
BRASIL MEDICAMENTOS LTDA



RAIMUNDO NONATO DE OLIVEIRA MONTEIRO JÚNIOR  
SECRETÁRIO-GERAL  
TERESINA, 24/07/2018  
[www.piauidigital.pi.gov.br](http://www.piauidigital.pi.gov.br)

2





CARTÓRIO LEAL 2º OFÍCIO DE NOTAS,  
PROTESTOS, ESCRITURAS, PROCURAÇÕES  
E REGISTRO DE TÍTULOS E DOCUMENTOS

Rua Fernando Marques, 819 - Centro  
Florianópolis - CEP 64800-000  
Fone/Fax: (48) 3522-2527  
e-mail: cartorioleal2@hotmail.com

**RECONHECIMENTO**

Reconheço a(s) firma(s) de Brasil Medicamentos Ltda

Como  Verdadeira  Autêntica  Semelhança  
Dou fé. Florianópolis, 23/07/18

Gildete Ferreira da Silva Almeida - Tabelião

Gilvane Ferreira da Silva - Tab. Substituta  
 Juslie Nunes Gomes Cavalcante - Escrevente

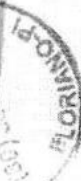

CERTIFICO O REGISTRO EM 24/07/2018 09:35 SOB Nº 20180247280.  
PROTOCOLO: 180247280 DE 24/07/2018. CÓDIGO DE VERIFICAÇÃO:  
11802931303. NIRE: 22200381154.  
BRASIL MEDICAMENTOS LTDA



RAIMUNDO NONATO DE OLIVEIRA MONTEIRO JÚNIOR  
SECRETÁRIO-GERAL  
TERESINA, 24/07/2018  
[www.piauidigital.pi.gov.br](http://www.piauidigital.pi.gov.br)



## AUTENTICIDADE DE DOCUMENTOS

- **PROTOCOLO:** 180247280
- **DATA DO PROTOCOLO:** 24/07/2018
- **NÚMERO DE REGISTRO:** 22900204565
- **ARQUIVAMENTO:** 20180247280
- **EMPRESA:** BRASIL MEDICAMENTOS LTDA

 Distrato ([https://www.piauidigital.pi.gov.br/sigfacil/contrato-social/download-contrato-eletronico/arquivo/RGlzdHJhdG9fMTUzMjQzNTE0NF8xODAyNDcyODAwcGRm/download/2/pessoa/22421/co\\_protocolo/PIP1801345071](https://www.piauidigital.pi.gov.br/sigfacil/contrato-social/download-contrato-eletronico/arquivo/RGlzdHJhdG9fMTUzMjQzNTE0NF8xODAyNDcyODAwcGRm/download/2/pessoa/22421/co_protocolo/PIP1801345071))

 Atendimento virtual



**REPÚBLICA FEDERATIVA DO BRASIL**  
**CADASTRO NACIONAL DA PESSOA JURÍDICA**

NÚMERO DE INSCRIÇÃO 17.828.413/0001-61 MATRIZ	<b>COMPROVANTE DE INSCRIÇÃO E DE SITUAÇÃO CADASTRAL</b>	DATA DE ABERTURA 18/03/2013
NOME EMPRESARIAL BRASIL MEDICAMENTOS LTDA.		
TÍTULO DO ESTABELECIMENTO (NOME DE FANTASIA) DROGARIA BRASIL	PORTE EPP	
CÓDIGO E DESCRIÇÃO DA ATIVIDADE ECONÔMICA PRINCIPAL 47.71-7-01 - Comércio varejista de produtos farmacêuticos, sem manipulação de fórmulas		
CÓDIGO E DESCRIÇÃO DAS ATIVIDADES ECONÔMICAS SECUNDÁRIAS 46.18-4-01 - Representantes comerciais e agentes do comércio de medicamentos, cosméticos e produtos de perfumaria 46.18-4-02 - Representantes comerciais e agentes do comércio de instrumentos e materiais odonto-médico-hospitalares 46.39-7-01 - Comércio atacadista de produtos alimentícios em geral 46.42-7-02 - Comércio atacadista de roupas e acessórios para uso profissional e de segurança do trabalho 46.44-3-01 - Comércio atacadista de medicamentos e drogas de uso humano 46.45-1-01 - Comércio atacadista de instrumentos e materiais para uso médico, cirúrgico, hospitalar e de laboratórios 46.45-1-02 - Comércio atacadista de próteses e artigos de ortopedia 46.45-1-03 - Comércio atacadista de produtos odontológicos 46.46-0-01 - Comércio atacadista de cosméticos e produtos de perfumaria 46.46-0-02 - Comércio atacadista de produtos de higiene pessoal 46.49-4-01 - Comércio atacadista de equipamentos elétricos de uso pessoal e doméstico 46.49-4-02 - Comércio atacadista de aparelhos eletrônicos de uso pessoal e doméstico 46.49-4-04 - Comércio atacadista de móveis e artigos de colchoaria 46.49-4-08 - Comércio atacadista de produtos de higiene, limpeza e conservação domiciliar 46.51-6-01 - Comércio atacadista de equipamentos de informática 46.51-6-02 - Comércio atacadista de suprimentos para informática 46.64-8-00 - Comércio atacadista de máquinas, aparelhos e equipamentos para uso odonto-médico-hospitalar; partes e peças 46.91-5-00 - Comércio atacadista de mercadorias em geral, com predominância de produtos alimentícios 47.51-2-01 - Comércio varejista especializado de equipamentos e suprimentos de informática 47.53-9-00 - Comércio varejista especializado de eletrodomésticos e equipamentos de áudio e vídeo		
CÓDIGO E DESCRIÇÃO DA NATUREZA JURÍDICA 206-2 - Sociedade Empresária Limitada		
LOGRADOURO AV DOUTOR JOSE RIBAMAR PACHECO	NÚMERO 355	COMPLEMENTO *****
CEP 64.804-330	BAIRRO/DISTRITO CANCELA	MUNICÍPIO FLORIANO
UF PI		TELEFONE (89) 3521-3422
ENDEREÇO ELETRÔNICO BRASILMEDICAMENTOS10@HOTMAIL.COM	TELEFONE (89) 3521-3422	
ENTE FEDERATIVO RESPONSÁVEL (EFR) *****		
SITUAÇÃO CADASTRAL ATIVA	DATA DA SITUAÇÃO CADASTRAL 18/03/2013	
MOTIVO DE SITUAÇÃO CADASTRAL		
SITUAÇÃO ESPECIAL *****	DATA DA SITUAÇÃO ESPECIAL *****	

Aprovado pela Instrução Normativa RFB nº 2.119, de 06 de dezembro de 2022.

Emitido no dia 17/11/2023 às 16:28:34 (data e hora de Brasília).

Página: 1/2



**REPÚBLICA FEDERATIVA DO BRASIL**  
**CADASTRO NACIONAL DA PESSOA JURÍDICA**



NÚMERO DE INSCRIÇÃO <b>17.828.413/0001-61</b> MATRIZ	<b>COMPROVANTE DE INSCRIÇÃO E DE SITUAÇÃO CADASTRAL</b>	DATA DE ABERTURA <b>18/03/2013</b>
NOME EMPRESARIAL <b>BRASIL MEDICAMENTOS LTDA.</b>		
CÓDIGO E DESCRIÇÃO DAS ATIVIDADES ECONÔMICAS SECUNDÁRIAS <b>47.54-7-01 - Comércio varejista de móveis</b> <b>47.63-6-02 - Comércio varejista de artigos esportivos</b> <b>47.72-5-00 - Comércio varejista de cosméticos, produtos de perfumaria e de higiene pessoal</b> <b>47.73-3-00 - Comércio varejista de artigos médicos e ortopédicos</b> <b>47.81-4-00 - Comércio varejista de artigos do vestuário e acessórios</b> <b>47.89-0-05 - Comércio varejista de produtos saneantes domissanitários</b> <b>47.89-0-07 - Comércio varejista de equipamentos para escritório</b> <b>49.30-2-01 - Transporte rodoviário de carga, exceto produtos perigosos e mudanças, municipal.</b> <b>49.30-2-02 - Transporte rodoviário de carga, exceto produtos perigosos e mudanças, intermunicipal, interestadual e internacional</b>		
CÓDIGO E DESCRIÇÃO DA NATUREZA JURÍDICA <b>206-2 - Sociedade Empresária Limitada</b>		
LOGRADOURO <b>AV DOUTOR JOSE RIBAMAR PACHECO</b>	NÚMERO <b>355</b>	COMPLEMENTO <b>*****</b>
CEP <b>64.804-330</b>	BAIRRO/DISTRITO <b>CANCELA</b>	MUNICÍPIO <b>FLORIANO</b>
		UF <b>PI</b>
ENDEREÇO ELETRÔNICO <b>BRASILMEDICAMENTOS10@HOTMAIL.COM</b>	TELEFONE <b>(89) 3521-3422</b>	
ENTE FEDERATIVO RESPONSÁVEL (EFR) <b>*****</b>		
SITUAÇÃO CADASTRAL <b>ATIVA</b>	DATA DA SITUAÇÃO CADASTRAL <b>18/03/2013</b>	
MOTIVO DE SITUAÇÃO CADASTRAL		
SITUAÇÃO ESPECIAL <b>*****</b>	DATA DA SITUAÇÃO ESPECIAL <b>*****</b>	

Aprovado pela Instrução Normativa RFB nº 2.119, de 06 de dezembro de 2022.

Emitido no dia 17/11/2023 às 16:28:34 (data e hora de Brasília).

Página: 2/2



## Consulta Quadro de Sócios e Administradores - QSA

<b>CNPJ:</b>	17.828.413/0001-61
<b>NOME EMPRESARIAL:</b>	BRASIL MEDICAMENTOS LTDA.
<b>CAPITAL SOCIAL:</b>	R\$450.000,00 (Quatrocentos e cinquenta mil reais)

O Quadro de Sócios e Administradores(QSA) constante da base de dados do Cadastro Nacional da Pessoa Jurídica (CNPJ) é o seguinte:

<b>Nome/Nome Empresarial:</b>	FRANCISCA MARTINS DE CARVALHO
<b>Qualificação:</b>	22-Sócio

<b>Nome/Nome Empresarial:</b>	RAFAELA MARTINS DE CARVALHO
<b>Qualificação:</b>	49-Sócio-Administrador

Para informações relativas à participação no QSA, acessar o e-CAC com certificado digital ou comparecer a uma unidade da RFB.

Emitido no dia 17/11/2023 às 16:29 (data e hora de Brasília).

[Voltar](#)[Imprimir](#)

## Certificado de Regularidade do FGTS - CRF

**Inscrição:** 17.828.413/0001-61  
**Razão Social:** BRASIL MEDICAMENTOS LTDA ME  
**Endereço:** AV DR JODR RIBAMAR PACHECO 355 / CANCELA / FLORIANO / PI / 64800-000

A Caixa Econômica Federal, no uso da atribuição que lhe confere o Art. 7, da Lei 8.036, de 11 de maio de 1990, certifica que, nesta data, a empresa acima identificada encontra-se em situação regular perante o Fundo de Garantia do Tempo de Serviço - FGTS.

O presente Certificado não servirá de prova contra cobrança de quaisquer débitos referentes a contribuições e/ou encargos devidos, decorrentes das obrigações com o FGTS.

**Validade:** 11/11/2023 a 10/12/2023

**Certificação Número:** 2023111100481917408936

Informação obtida em 16/11/2023 08:17:24

A utilização deste Certificado para os fins previstos em Lei esta condicionada a verificação de autenticidade no site da Caixa:  
**[www.caixa.gov.br](http://www.caixa.gov.br)**



## Histórico do Empregador

O Histórico do Empregador apresenta os registros dos CRF concedidos nos últimos 24 meses, conforme Manual de Orientações Regularidade do Empregador.

Inscrição: 17.828.413/0001-61

Razão social: BRASIL MEDICAMENTOS LTDA ME

Nome fantasia: DROGARIA BRASIL



Data de Emissão/Leitura	Data de Validade	Número do CRF
11/11/2023	11/11/2023 a 10/12/2023	2023111100481917408936
23/10/2023	23/10/2023 a 21/11/2023	2023102303590708312561
04/10/2023	04/10/2023 a 02/11/2023	2023100407353203547068
15/09/2023	15/09/2023 a 14/10/2023	2023091503551491811806
27/08/2023	27/08/2023 a 25/09/2023	2023082700413569174852
08/08/2023	08/08/2023 a 06/09/2023	2023080805425268571320
20/07/2023	20/07/2023 a 18/08/2023	2023072007041318896254
01/07/2023	01/07/2023 a 30/07/2023	2023070100452074498256
12/06/2023	12/06/2023 a 11/07/2023	2023061200493854483438
24/05/2023	24/05/2023 a 22/06/2023	2023052400581595233636
05/05/2023	05/05/2023 a 03/06/2023	2023050500500287629603
16/04/2023	16/04/2023 a 15/05/2023	2023041600431312190795
28/03/2023	28/03/2023 a 26/04/2023	2023032800575221904783
09/03/2023	09/03/2023 a 07/04/2023	2023030900513642453131
18/02/2023	18/02/2023 a 19/03/2023	2023021800483603525102
30/01/2023	30/01/2023 a 28/02/2023	2023013011265576661202
09/01/2023	09/01/2023 a 07/02/2023	2023010901284105026007
21/12/2022	21/12/2022 a 19/01/2023	2022122101432445060103
02/12/2022	02/12/2022 a 31/12/2022	2022120201413316211794
13/11/2022	13/11/2022 a 12/12/2022	2022111303113987247403
25/10/2022	25/10/2022 a 23/11/2022	2022102501575005170904
06/10/2022	06/10/2022 a 04/11/2022	2022100601422665908561
17/09/2022	17/09/2022 a 16/10/2022	2022091701445323262378
29/08/2022	29/08/2022 a 27/09/2022	2022082901294258207227
10/08/2022	10/08/2022 a 08/09/2022	2022081001460339971116
22/07/2022	22/07/2022 a 20/08/2022	2022072201395924731381
03/07/2022	03/07/2022 a 01/08/2022	2022070304393979101728
14/06/2022	14/06/2022 a 13/07/2022	2022061401531135989100
26/05/2022	26/05/2022 a 24/06/2022	2022052601450041967399
07/05/2022	07/05/2022 a 05/06/2022	2022050701421760440420
18/04/2022	18/04/2022 a 17/05/2022	2022041801242906601966
30/03/2022	30/03/2022 a 28/04/2022	2022033001465771945480
11/03/2022	11/03/2022 a 09/04/2022	2022031101361703569877
20/02/2022	20/02/2022 a 21/03/2022	2022022002010226730119
01/02/2022	01/02/2022 a 02/03/2022	2022020103233645533679
10/01/2022	10/01/2022 a 08/02/2022	2022011000505591067475
22/12/2021	22/12/2021 a 20/01/2022	2021122201013955603162
03/12/2021	03/12/2021 a 01/01/2022	2021120300583586378797

Resultado da consulta em 16/11/2023 08:18:08

Voltar

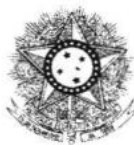
PODER JUDICIÁRIO  
JUSTIÇA DO TRABALHO**CERTIDÃO NEGATIVA DE DÉBITOS TRABALHISTAS**

Nome: BRASIL MEDICAMENTOS LTDA. (MATRIZ E FILIAIS)

CNPJ: 17.828.413/0001-61

Certidão nº: 64428455/2023

Expedição: 16/11/2023, às 08:25:59

Validade: 14/05/2024 - 180 (cento e oitenta) dias, contados da data de sua expedição.

Certifica-se que **BRASIL MEDICAMENTOS LTDA. (MATRIZ E FILIAIS)**, inscrito(a) no CNPJ sob o nº **17.828.413/0001-61**, **NÃO CONSTA** como inadimplente no Banco Nacional de Devedores Trabalhistas.

Certidão emitida com base nos arts. 642-A e 883-A da Consolidação das Leis do Trabalho, acrescentados pelas Leis ns.º 12.440/2011 e 13.467/2017, e no Ato 01/2022 da CGJT, de 21 de janeiro de 2022. Os dados constantes desta Certidão são de responsabilidade dos Tribunais do Trabalho.

No caso de pessoa jurídica, a Certidão atesta a empresa em relação a todos os seus estabelecimentos, agências ou filiais.

A aceitação desta certidão condiciona-se à verificação de sua autenticidade no portal do Tribunal Superior do Trabalho na Internet (<http://www.tst.jus.br>).

Certidão emitida gratuitamente.

**INFORMAÇÃO IMPORTANTE**

Do Banco Nacional de Devedores Trabalhistas constam os dados necessários à identificação das pessoas naturais e jurídicas inadimplentes perante a Justiça do Trabalho quanto às obrigações estabelecidas em sentença condenatória transitada em julgado ou em acordos judiciais trabalhistas, inclusive no concernente aos recolhimentos previdenciários, a honorários, a custas, a emolumentos ou a recolhimentos determinados em lei; ou decorrentes de execução de acordos firmados perante o Ministério Público do Trabalho, Comissão de Conciliação Prévia ou demais títulos que, por disposição legal, contiver força executiva.





## Validação de certidão de débitos emitida

O serviço de validação de certidões emitidas destina-se ao órgão licitante ou ao interessado em conferir a autenticidade da certidão apresentada.

Operação efetuada com sucesso.

Validar Nova Certidão

Emitir Certidão



GOVERNO DO ESTADO DO PIAUÍ  
SECRETARIA DA FAZENDA



CERTIDÃO DE SITUAÇÃO FISCAL E TRIBUTÁRIA

nº 2310311782841300016101

RAZÃO SOCIAL	
<b>BRASIL MEDICAMENTOS LTDA</b>	
ENDEREÇO	BAIRRO OU DISTRITO
<b>AVE DOUTOR JOSE RIBAMAR PACHECO 355</b>	<b>CANCELA</b>
MUNICÍPIO	CEP
<b>LORIANO</b>	<b>64804330</b>
CPF/CNPJ (Nº)	INSCRIÇÃO ESTADUAL
<b>17.828.413/0001-61</b>	<b>19.514.436-8</b>
Ressalvado o direito de a Fazenda Estadual cobrar e inscrever quaisquer dívidas de responsabilidade do sujeito passivo acima identificado que vierem a ser apuradas, certifica-se que o mesmo encontra-se em <b>SITUAÇÃO FISCAL REGULAR.</b>	

Certidão emitida com base na Portaria GSF nº 106/06, de 12 de abril de 2006.

Qualquer rasura ou emenda invalidará este documento.

Validade deste documento: 60 (sessenta) dias contados da data de sua emissão.

EMITIDA VIA INTERNET EM 31/10/2023, ÀS 08:20:19

VÁLIDA ATÉ 30/12/2023

ESTE DOCUMENTO NÃO TERÁ VALIDADE ANTES DE SUA AUTENTICAÇÃO VIA INTERNET, NO SITE  
<http://webas.sefaz.pi.gov.br/certidaonft-web>

Chave para Autenticação: 0AA1-AEB5-4268-CA1E-7E7F-47C1-325C-777A



Validar Certidão 

 A certidão Nº 2310311782841300016101 é válida.

**VALIDAR CERTIDÃO DE SITUAÇÃO FISCAL E TRIBUTÁRIA**

**Número da Certidão: \***

2310311782841300016101

**Documento de Identificação: \***

CNPJ ▼

178.284.130-00

**Chave: \***

0AA1-AEB5-4268-CA1E-7E7F-47C1-325C-

✓ Validar

🗑 Limpar Campos





GOVERNO DO ESTADO DO PIAUÍ  
PROCURADORIA GERAL DO ESTADO



## CERTIDÃO QUANTO A DÍVIDA ATIVA DO ESTADO

nº 231017828413000161

(Emitida em atenção ao que dispõe a Instrução Normativa PGE/PI nº 01º2015)

IDENTIFICAÇÃO DO(A) REQUERENTE
INSCRIÇÃO ESTADUAL
<b>19.514.436-8</b>
NPJ/CPF
<b>17.828.413/0001-61</b>
NOME/RAZÃO SOCIAL
<b>BRASIL MEDICAMENTOS LTDA</b>
Ressalvado o direito da Procuradoria Geral do Estado de inscrever e cobrar dívidas que venham a ser apuradas, certifico para os devidos fins, a requerimento do(a) interessado(a), que, revendo os registros da Seção de Dívida Ativa da Procuradoria Geral do Estado do Piauí, verifiquei nada existir em nome do(a) requerente acima identificado(a) até a presente data e horário, e, para constar, foi emitida a presente certidão.

Procuradoria Geral do Estado

Procuradoria Tributária

EMITIDA VIA INTERNET EM 31/10/2023, ÀS 08:32:09

VÁLIDA ATÉ 29/01/2024

ESTE DOCUMENTO NÃO TERÁ VALIDADE ANTES DE SUA AUTENTICAÇÃO VIA INTERNET, NO SITE <http://webas.sefaz.pi.gov.br/certidaonft-web>

Chave para Autenticação: 62EB-25E3-EC3A-D8D2-70E6-D589-9010-DF50



|◀ Certidão Negativa da Dívida Ativa - CNDA ▼

⚙ Certidão da Situação Fiscal Tributária - CSFT ▼



Consultar Certidão \*

Validar Certidão \*



A certidão N° 231017828413000161 é válida.

## VALIDAR CERTIDÃO NEGATIVA

Número da Certidão: \*

231017828413000161

Documento de  
Identificação: \*

CNPJ ▼

178.284.130-00

Chave: \*

62EB-25E3-EC3A-D8D2-70E6-D589-9010

✓ Validar

🗑 Limpar Campos





**PREFEITURA MUNICIPAL DE FLORIANO**  
ESTADO DO PIAUÍ  
Secretaria Municipal de Finanças  
Departamento de Tributação



**PREFEITURA DO MUNICÍPIO DE FLORIANO**



**CERTIDÃO CONJUNTA NEGATIVA DE DÉBITOS**

REQUERENTE / INTERESSADO:

RAZÃO SOCIAL: BRASIL MEDICAMENTOS LTDA.

NOME FANTASIA: DROGARIA BRASIL

INFORMAÇÕES GERAIS DO REQUERENTE:

ENDEREÇO: Avenida Doutor José Ribamar Pacheco, 355

CIDADE: Floriano ESTADO: Piauí

BAIRRO: Cancela

CNPJ: 17.828.413/0001-61

ATIVIDADE: 4771-7/01 - Comércio varejista de produtos farmacêuticos, sem manipulação de fórmulas

**CERTIFICAÇÃO**

Ressalvado o direito da Fazenda Pública Municipal inscrever e cobrar débitos ainda não registrados ou que venham a ser apurados conforme estabelece parágrafo único do Art. 302, do CTM, certificamos que, verificando os registros da Secretaria Municipal de Finanças, constatamos não existir pendências / débitos fiscais e dívida ativa em nome do contribuinte supraqualificado. Conseqüentemente, a tramitação de cobrança tributária, contra o referido contribuinte, em cartórios dos feitos da fazenda.

DIRETORIA DA RECEITA  
DIRETORIA DE FISCALIZAÇÃO  
PROCURADORIA GERAL DO MUNICÍPIO

Nº 009754/2023

Emitido via Internet em: 12/09/2023

Válida até: 11/12/2023



**PREFEITURA MUNICIPAL DE FLORIANO**  
**ESTADO DO PIAUÍ**  
**Secretaria Municipal de Finanças**  
**Departamento de Tributação**

Certidão Conjunta Negativa de Débitos

**REQUERENTE / INTERESSADO:**

**Razão Social:** BRASIL MEDICAMENTOS LTDA.

**Nome Fantasia:** DROGARIA BRASIL

**INFORMAÇÕES GERAIS DO REQUERENTE:**

**Endereço:** Avenida Doutor José Ribamar Pacheco, 355

**Cidade - Estado:** Floriano - Piauí

**Bairro:** Cancela

**CPF/CNPJ:** 17.828.413/0001-61

**Atividades:** Comércio varejista de produtos farmacêuticos, sem manipulação de fórmulas

DIRETORIA DA RECEITA  
 DIRETORIA DE FISCALIZAÇÃO  
 PROCURADORIA GERAL DO MUNICÍPIO  
**Nº 009754/2023**



PODER JUDICIÁRIO DO ESTADO DO PIAUÍ  
CORREGEDORIA GERAL DE JUSTIÇA  
DISTRIBUIÇÃO DE 1º GRAU  
CERTIDÃO ESTADUAL



**CERTIDÃO NEGATIVA DE FALÊNCIA, CONCORDATA, RECUPERAÇÃO JUDICIAL OU RECUPERAÇÃO EXTRAJUDICIAL**

**CERTIDÃO Nº 3149735**

O Tribunal de Justiça do Estado do Piauí CERTIFICA QUE, revendo os registros de distribuição de feitos mantidos nos sistemas ThemisWeb, ThemisWeb Recursal, PROJUDI, Processo Judicial Eletrônico (PJe) e Sistema Eletrônico de Execução Unificado (SEEU), ressalvadas as observações abaixo, NÃO CONSTA AÇÕES DE FALÊNCIA, CONCORDATA, RECUPERAÇÃO JUDICIAL OU RECUPERAÇÃO EXTRAJUDICIAL, inclusive nos JUIZADOS ESPECIAIS CÍVEIS E CRIMINAIS (JECC'S), em andamento nas unidades judiciárias do Poder Judiciário do Estado do Piauí em desfavor de:

**RAZÃO SOCIAL: BRASIL MEDICAMENTOS LTDA - EPP**  
**CNPJ: 17828413000161, REPRESENTANTE LEGAL: RAFAELA MARTINS DE CARVALHO**  
**ENDEREÇO: AV. DR. JOSÉ RIBAMAR PACHECO Nº 355**  
**BAIRRO: CANCELA, MUNICÍPIO: FLORIANO - PI**

**OBSERVAÇÕES:**

- Certidão expedida gratuitamente com base no Provimento nº 013/2017 da Corregedoria-Geral da Justiça do Estado do Piauí;
- **Esta certidão abrange apenas AÇÕES DE FALÊNCIA, CONCORDATA, INSOLVÊNCIA CIVIL, RECUPERAÇÃO JUDICIAL OU RECUPERAÇÃO EXTRAJUDICIAL;**
- Os dados necessários à emissão da certidão são fornecidos pelo solicitante, sendo de exclusiva responsabilidade do destinatário ou interessado a sua conferência, inclusive quanto à autenticidade da própria certidão;
- Esta certidão não contempla os processos em tramitação no 2º Grau de jurisdição do Tribunal de Justiça do Estado do Piauí, que deverão ser objeto de
- Não existe conexão com qualquer outra base de dados de instituição pública ou com a Receita Federal que verifique a identidade do NOME/RAZÃO SOCIAL

**Esta certidão tem validade de 60 (sessenta) dias.**

Certidão emitida em 17 de Novembro de 2023 às 15 h 42 min



A autenticidade desta certidão poderá ser confirmada pela internet no site do Tribunal de Justiça do Estado do Piauí ([www.tjpi.jus.br](http://www.tjpi.jus.br)), link "Certidão Negativa de 1ª Instância". Certidão Nº 3149735. Código verificador: 7D579.BB6BA.126F4.42215



# Certidão Negativa Unificada 1ª Instância (/themisconsulta/certidao)



**PODER JUDICIÁRIO DO ESTADO DO PIAUÍ  
DISTRIBUIÇÃO DE 1ª INSTÂNCIA**

**CERTIDÃO DE DISTRIBUIÇÃO  
Negativa de Falência, Concordata, Recuperação Judicial e  
Extrajudicial**

**CERTIDÃO VÁLIDA**

Número: **3149735**  
Código verificador: **7D579.BB6BA.126F4.42215**  
Requerente: **BRASIL MEDICAMENTOS LTDA - EPP**  
CNPJ: **17828413000161**  
Representante legal: **RAFAELA MARTINS DE CARVALHO**  
Endereço: **AV. DR. JOSÉ RIBAMAR PACHECO Nº 355**  
Bairro: **CANCELA**  
Município/UF: **FLORIANO - PI**  
Data de expedição: **17/11/2023 15:42:58**  
Data de validade: **16/01/2024**  
Visualizar Certidão [Clique aqui](#) (/themisconsulta/certidao/pdf/3149735-7c90fff296ee649ad7e565807f53cb8e)

A Certidão negativa segue o estabelecido no Provimento Nº 013/2017  
(<http://www.tjpi.jus.br/corregedoria/uploads/atos/2456.pdf>) da Corregedoria Geral da Justiça



## TERMO DE ABERTURA

Contém o presente livro 224 páginas, eletronicamente numeradas de 1 a 224 em uma via, todas elas já escrituradas e servirá como Livro Diário nº 010, referente ao período 01/01/2022 a 31/12/2022, com encerramento do exercício social em 31/12/2022, da firma BRASIL MEDICAMENTOS LTDA, estabelecida no(a) AVENIDA DOUTOR JOSE RIBAMAR PACHECO, nº 355, bairro CANCELA, CEP 64804-330, cidade Floriano, estado PI, inscrita no C.N.P.J. 17.828.413/0001-61 e registrada no(a) JUNTA COMERCIAL DO ESTADO DO PIAUI sob o nº 22200381154 por despacho de 18/03/2013.

Floriano-PI, 1 de Janeiro de 2022

Rafaela Martins de Carvalho  
Sócia - Administradora  
CPF/MF 65239008353  
RG: 2071268 SSP/PI

Rogério de Holanda Soares  
Contador  
CRC/PI: 005769/0-8  
CPF/MF: 273568333-87  
Av. Bucar Neto, 671, centro, Floriano-PI



### Balanco Patrimonial

Licenciado para: R & H CONTAS CONTABILIDADE FLORIANO LTDA  
Empresa: BRASIL MEDICAMENTOS LTDA - CNPJ: 17.828.413/0001-61  
Endereço: AVENIDA DOUTOR JOSE RIBAMAR PACHECO, Complemento: , N.º: 355, Bairro: CANCELA, Cidade: Floriano, Estado: PI, CEP: 6480433C  
Telefone: (089) 35211017  
NIRE: 22200381154 - Data: 18/03/2013

Conta	Descrição	31/12/2022
1	*** Ativo ***	3.116.985,13 D
1.01	Ativo Circulante	2.706.535,89 D
1.01.01	Disponibilidades	923.403,27 D
1.01.01.01	Numerários em Espécie	803.102,27 D
1.01.01.01.01	Caixa Geral	803.102,27 D
1.01.01.01.01.0001	Caixa	803.102,27 D
1.01.01.02	Bancos	120.301,00 D
1.01.01.02.02	Aplicações Financeiras	120.301,00 D
1.01.01.02.02.0001	Banco do Brasil S/A POUPANÇA nº 12333-1	120.301,00 D
1.01.03	Cientes	1.299.244,79 D
1.01.03.01	Cientes Nacionais	1.299.244,79 D
1.01.03.01.01	Duplicatas a Receber	1.299.244,79 D
1.01.03.01.01.0001	Cientes Diversos	1.299.244,79 D
1.01.15	Estoques	483.887,83 D
1.01.15.01	Estoques em Estabelecimentos Próprios	483.887,83 D
1.01.15.01.01	Estoque de Mercadorias	483.887,83 D
1.01.15.01.01.0001	Mercadorias Para Revenda	483.887,83 D
1.07	Ativo não Circulante	410.449,24 D
1.07.04	Imobilizado	410.449,24 D
1.07.04.01	Bens em Operação	424.343,20 D
1.07.04.01.01	Bens Utilizados na Produção e/ou Prestação de Serviços	424.343,20 D
1.07.04.01.01.0004	Veículos	369.043,20 D
1.07.04.01.01.0005	Móveis, Utensílios e Instalações Comerciais	45.000,00 D
1.07.04.01.01.0006	Equipamentos de Processamento de Dados	10.300,00 D
1.07.04.21	(-) Depreciações, Amortizações e Quotas de Exaustão	13.893,96 C
1.07.04.21.03	(-) Equipamentos, Máquinas e Instalações Industriais	13.893,96 C
1.07.04.21.03.0001	(-) Equipamentos, Máquinas e Instalações Industriais	13.893,96 C
2	*** Passivo ***	3.116.985,13 C
2.01	Passivo Circulante	232.362,98 C
2.01.01	Obrigações de Curto Prazo	232.362,98 C
2.01.01.01	Fornecedores	51.992,18 C
2.01.01.01.01	Fornecedores Nacionais	51.992,18 C
2.01.01.01.01.0009	NAZARIA DIST DE PROD. FRAM LTDA	5.007,98 C
2.01.01.01.01.0025	J R D BRANDAO EIRELI	750,00 C

Reconhecemos a exatidão do presente Balanco Patrimonial, realizado em 31/12/2022 estando de acordo com a documentação enviada à contabilidade somando tanto no ativo quanto no passivo R\$ 3.116.985,13 (Três Milhões Cento e Dezesseis Mil Novecentos e Oitenta e Cinco Reais e Treze Centavos).  
Declaração de Veracidade:  
a) Sob as penas da lei, declaramos que as informações aqui contidas são verdadeiras e nos responsabilizamos por todas elas.  
b) As informações foram extraídas das folhas 001 a 224 do livro nº010, registrado na JUNTA COMERCIAL DO PIAUI sob a autenticidade nº12306015581 em 03/05/2023, protocolo 230317103.  
c) A empresa não possui Auditoria Independente.  
d) A empresa não possui Conselho Fiscal Instalado.

Floriano-PI, 31 de Dezembro de 2022

Rafaela Martins de Carvalho  
Sócia - Administradora  
CPF/MF 65239008353  
RG: 2071268 SSP/PI

Rogério de Holanda Soares  
Contador  
CRC/PI: 005769/0-8  
CPF/MF: 273568333-87  
Av.Bucar Neto, 671, centro, Floriano-PI

Continua...

**Balanco Patrimonial**

Licenciado para: R &amp; H CONTAS CONTABILIDADE FLORIANO LTDA

Empresa: BRASIL MEDICAMENTOS LTDA - CNPJ: 17.828.413/0001-61

Endereço: AVENIDA DOUTOR JOSE RIBAMAR PACHECO, Complemento: , N.º: 355, Bairro: CANCELA, Cidade: Floriano, Estado: PI, CEP: 6480433C

Telefone: (089) 35211017

NIRE: 22200381154 - Data: 18/03/2013

Conta	Descrição	31/12/2022
2.01.01.01.01.0091	DELTA DISTRIBUIDORA DE MEDICAMENTOS LTDA	13.287,25 C
2.01.01.01.01.0135	PLUSFARMA COMERCIAL DO PIAUI LTDA	2.200,32 C
2.01.01.01.01.0139	RAIMUNDO FLORINDO DE CASTRO	47,88 C
2.01.01.01.01.0143	MARIA ADELAIDE CAVALCANTE DE CASTRO	683,51 C
2.01.01.01.01.0145	SHOPPING SAUDE LTDA	662,34 C
2.01.01.01.01.0151	NAZARIA DIST PROD FARMACEUTICOS LTDA	163,93 C
2.01.01.01.01.0158	DIST.PARNAIBA DE MED. LTDA	802,65 C
2.01.01.01.01.0160	PANPHARMA DISTRIBUIDORA DE MEDICAMENTOS	7.857,68 C
2.01.01.01.01.0162	F&AMP;F DISTRIBUIDORA DE PRODUTOS FARMAC	1.835,55 C
2.01.01.01.01.0199	A M FARMA MEDICAMENTOS EIRELI EPP	7.159,60 C
2.01.01.01.01.0202	MEDPEJ - EQUIPAMENTOS MEDICOS LTDA	11.333,00 C
2.01.01.01.01.0203	INTELBRA S/A - IND DE TEL ELET BRASILEI	200,49 C
2.01.01.03	Obrigações Trabalhistas, Previdenciárias e Fiscais	54.866,00 C
2.01.01.03.01	Obrigações Trabalhistas e Previdenciárias-Matriz	7.481,94 C
2.01.01.03.01.0001	INSS a Recolher	1.193,89 C
2.01.01.03.01.0002	FGTS a Recolher	6.194,40 C
2.01.01.03.01.0005	Taxa Assistencial a Recolher	93,65 C
2.01.01.03.03	Obrigações Fiscais	47.384,06 C
2.01.01.03.03.0001	ICMS a Recolher	3.740,64 C
2.01.01.03.03.0008	IRRF a Recolher	548,04 C
2.01.01.03.03.0010	Simples a Recolher	43.095,38 C
2.01.01.17	Outras Contas	125.504,80 C
2.01.01.17.02	Parcelamento do Simples Nacional	125.504,80 C
2.01.01.17.02.0001	Parcelamento do Simples Nacional - pert101 parc.	12.762,51 C
2.01.01.17.02.0002	Parcelamento Simples Nacional RFB	112.742,29 C
2.03	Passivo não Circulante	150.000,00 C
2.03.01	Obrigações de Longo Prazo	150.000,00 C
2.03.01.07	Empréstimos e Financiamentos	150.000,00 C
2.03.01.07.01	Financiamentos a Longo Prazo - Sistema Financeiro Nacional	150.000,00 C
2.03.01.07.01.0002	BB Giro Pronampe contrato N° 009.614.709	150.000,00 C
2.07	Patrimônio Líquido	2.734.622,15 C
2.07.01	Capital Realizado	450.000,00 C
2.07.01.01	Capital Social	450.000,00 C
2.07.01.01.01	Capital Social de Domiciliados e Residentes no País	450.000,00 C

Reconhecemos a exatidão do presente Balanco Patrimonial, realizado em 31/12/2022 estando de acordo com a documentação enviada à contabilidade somando tanto no ativo quanto no passivo R\$ 3.116.985,13 (Três Milhões Cento e Dezesseis Mil Novecentos e Oitenta e Cinco Reais e Treze Centavos).  
Declaração de Veracidade:

- Sob as penas da lei, declaramos que as informações aqui contidas são verdadeiras e nos responsabilizamos por todas elas.
- As informações foram extraídas das folhas 001 a 224 do livro nº010, registrado na JUNTA COMERCIAL DO PIAUI sob a autenticidade nº12306015581 em 03/05/2023, protocolo 230317103.
- A empresa não possui Auditoria Independente.
- A empresa não possui Conselho Fiscal Instalado.

Floriano-PI, 31 de Dezembro de 2022

Rafaela Martins de Carvalho  
Sócia - Administradora  
CPF/MF 65239008353  
RG: 2071268 SSP/PI

Rogério de Holanda Soares  
Contador  
CRC/PI: 005769/0-8  
CPF/MF: 273568333-87  
Av. Bucar Neto, 671, centro, Floriano-PI

Continua...



## Balanco Patrimonial

Licenciado para: R & H CONTAS CONTABILIDADE FLORIANO LTDA

Empresa: BRASIL MEDICAMENTOS LTDA - CNPJ: 17.828.413/0001-61

Endereço: AVENIDA DOUTOR JOSE RIBAMAR PACHECO, Complemento: , N.º: 355, Bairro: CANCELA, Cidade: Floriano, Estado: PI, CEP: 64804330

Telefone: (089) 35211017

NIRE: 22200381154 - Data: 18/03/2013

Fontes Contábil 6.199.0

Conta	Descrição	31/12/2022
2.07.01.01.01.0001	Capital Subscrito de Domiciliados e Residentes no País	450.000,00 C
2.07.04	Reservas	792.852,50 C
2.07.04.01	Reservas	792.852,50 C
2.07.04.01.03	Reservas de Lucros	792.852,50 C
2.07.04.01.03.0001	Reserva Legal	69.112,43 C
2.07.04.01.03.0003	Reserva para Contingências	723.740,07 C
2.07.07	Outras Contas	1.491.769,65 C
2.07.07.01	Outras Contas	1.491.769,65 C
2.07.07.01.01	Lucros Acumulados	1.491.769,65 C
2.07.07.01.01.0001	Lucros Acumulados e/ou Saldo à Disposição da Assembléia	1.491.769,65 C

Reconhecemos a exatidão do presente Balanco Patrimonial, realizado em 31/12/2022 estando de acordo com a documentação enviada à contabilidade somando tanto no ativo quanto no passivo R\$ 3.116.985,13 (Três Milhões Cento e Dezesseis Mil Novecentos e Oitenta e Cinco Reais e Treze Centavos).  
Declaração de Veracidade:

- Sob as penas da lei, declaramos que as informações aqui contidas são verdadeiras e nos responsabilizamos por todas elas.
- As informações foram extraídas das folhas 001 a 224 do livro nº010, registrado na JUNTA COMERCIAL DO PIAUI sob a autenticidade nº1230601558 em 03/05/2023, protocolo 230317103.
- A empresa não possui Auditoria Independente.
- A empresa não possui Conselho Fiscal Instalado.

Floriano-PI, 31 de Dezembro de 2022

Rafaela Martins de Carvalho  
Sócia - Administradora  
CPF/MF 65239008353  
RG: 2071268 SSP/PI

Rogério de Holanda Soares  
Contador  
CRC/PI: 005769/0-8  
CPF/MF: 273568333-87  
Av. Bucar Neto, 671, centro, Floriano-PI

**Demonstração do Resultado do Exercício**

Licenciado para: R &amp; H CONTAS CONTABILIDADE FLORIANO LTDA

Empresa: BRASIL MEDICAMENTOS LTDA - CNPJ: 17.828.413/0001-61

NIRE: 22200381154 - Data: 18/03/2013

Endereço: AVENIDA DOUTOR JOSE RIBAMAR PACHECO, Complemento: , N.º: 355, Bairro: CANCELA, Cidade: Floriano, Estado: PI, CEP: 64804330

Telefone: (089) 35211017

Estabelecimentos: Todos; Centros de Resultado: Todos

Conta	Descrição	01/01/2022 a 31/12/2022
(+) 010	Receita Bruta Operacional	2.774.418,07
010.01	Vendas de Mercadorias	2.774.418,07
010.01.02	Vendas de Mercadorias	2.774.418,07
(-) 020	Deduções da Receita	228.378,62
020.01	Impostos Faturados	117.009,82
020.01.05	Simplex	117.009,82
020.02	Outras Deduções	111.368,80
020.02.01	Vendas Canc., Devol. e Descontos Incond.	111.368,80
(=) 030	Receita Líquida	2.546.039,45
(-) 040	Custo das Mercadorias Revendidas	362.324,37
040.02	Custo das Mercadorias Revendidas	362.324,37
(=) 060	Lucro Bruto	2.183.715,08
(-) 070	Despesas Operacionais	999.772,82
070.01	Despesas Administrativas	904.423,73
070.03	Despesas Tributárias	87.044,39
070.04	Resultado Financeiro	8.389,92
070.04.01	Receitas Financeiras	(254,35)
070.04.02	Despesas Financeiras	8.644,27
070.05	Outras Receitas	(85,22)
(=) 110	Res. Antes das Participações e Contrib.	1.183.942,26
(=) 150	Res. Antes Imp.Renda e Contrib. Social	1.183.942,26
(=) 200	Resultado Líquido do Exercício	1.183.942,26

Reconhecemos a exatidão do presente Balanço Patrimonial, realizado em 31/12/2022 estando de acordo com a documentação enviada à contabilidade somando tanto no ativo quanto no passivo R\$ 3.116.985,13 (Três Milhões Cento e Dezesesseis Mil Novecentos e Oitenta e Cinco Reais e Treze Centavos).

Declaração de Veracidade:

a) Sob as penas da lei, declaramos que as informações aqui contidas são verdadeiras e nos responsabilizamos por todas elas.

b) As informações foram extraídas das folhas 001 a 224 do livro nº010, registrado na JUNTA COMERCIAL DO PIAUI sob a autenticidade nº12306015581 em 03/05/2023, protocolo 230317103.

c) A empresa não possui Auditoria Independente.

d) A empresa não possui Conselho Fiscal Instalado.

Floriano-PI, 31 de Dezembro de 2022

Rafaela Martins de Carvalho  
Sócia - Administradora  
CPF/MF 65239008353  
RG: 2071268 SSP/PI

Rogério de Holanda Soares  
Contador  
CRC/PI: 005769/0-8  
CPF/MF: 273568333-87  
Av.Bucar Neto, 671, centro, Floriano-PI

Fim

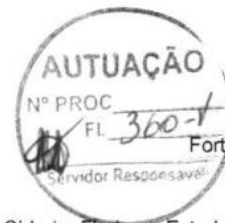
**Demonstração do Fluxo de Caixa - Método Indireto**

Licenciado para: R &amp; H CONTAS CONTABILIDADE FLORIANO LTDA

Empresa: BRASIL MEDICAMENTOS LTDA - CNPJ: 17.828.413/0001-61

NIRE: 22200381154 - Data: 18/03/2013

Endereço: AVENIDA DOUTOR JOSE RIBAMAR PACHECO, Complemento: , N.º: 355, Bairro: CANCELA, Cidade: Floriano, Estado: PI, CEP: 6480433C

Telefone: (089) 35211017

Fortes Contábil 6.199.0

	01/01/2022
	a
	31/12/2022
<b>Lucro Líquido</b>	<b>1.183.942,26</b>
<b>Diminuição em Clientes</b>	<b>126.770,32</b>
<b>Aumento em Estoques</b>	<b>(256.142,49)</b>
<b>Aumento em Obrigações de Curto Prazo</b>	<b>18.097,00</b>
<b>Aumento em Obrigações de Longo Prazo</b>	<b>150.000,00</b>
<b>Diminuição em Outras Contas</b>	<b>(800.000,00)</b>
<b>Varição Líquida de Caixa e Equivalente de Caixa</b>	<b>422.667,09</b>
<b>Caixa e Equivalente de Caixa no Início do Período</b>	<b>500.736,18</b>
<b>Caixa e Equivalente de Caixa no Fim do Período</b>	<b>923.403,27</b>

Reconhecemos a exatidão do presente Balanço Patrimonial, realizado em 31/12/2022 estando de acordo com a documentação enviada à contabilidade somando tanto no ativo quanto no passivo R\$ 3.116.985,13 (Três Milhões Cento e Dezesesseis Mil Novecentos e Oitenta e Cinco Reais e Treze Centavos).  
Declaração de Veracidade:

- Sob as penas da lei, declaramos que as informações aqui contidas são verdadeiras e nos responsabilizamos por todas elas.
- As informações foram extraídas das folhas 001 a 224 do livro nº010, registrado na JUNTA COMERCIAL DO PIAUI sob a autenticidade nº12306015581 em 03/05/2023, protocolo 230317103.
- A empresa não possui Auditoria Independente.
- A empresa não possui Conselho Fiscal Instalado.

Floriano-PI, 31 de Dezembro de 2022

Rafaela Martins de Carvalho  
Sócia - Administradora  
CPF/MF 65239008353  
RG: 2071268 SSP/PI

Rogério de Holanda Soares  
Contador  
CRC/PI: 005769/0-8  
CPF/MF: 273568333-87  
Av. Bucar Neto, 671, centro, Floriano-PI

Continua...

**Notas Explicativas das Demonstrações Contábeis em 31/12/2022**

Licenciado para: R &amp; H CONTAS CONTABILIDADE FLORIANO LTDA

Empresa: BRASIL MEDICAMENTOS LTDA - CNPJ: 17.828.413/0001-61

Endereço: AVENIDA DOUTOR JOSE RIBAMAR PACHECO, Complemento: , N.º: 355, Bairro: CANCELA, Cidade: Floriano, Estado: PI, CEP: 64804330

Telefone: (089) 35211017

NIRE: 22200381154 - Data: 18/03/2013

**Nota 1 - Contexto Operacional**

A Empresa BRASIL MEDICAMENTOS LTDA, com o nome de Fantasia de DROGARIA BRASIL, e constituída sob forma de sociedade empresaria limitada, com constituição autorizada e prevista na legislação para funcionamento, conforme legislação comercial vigente, com personalidade jurídica de direito privado patrimônio e receitas próprias, autonomia gerencial, patrimonial e financeira, registrada na Junta Comercial do Estado do Piauí em 18 de Março de 2013 com sede na Avenida Doutor Jose Ribamar Pacheco 355 - Cancela na cidade de Floriano - PI, CEP- 64.804-330. Tem Objeto social as seguintes atividades econômicas executadas: Comercio varejista de produtos farmacêuticos, sem manipulação e fórmulas, Comercio atacadista de medicamentos e drogas de uso humano, Comercio atacadista de instrumentos e materiais para uso médico, cirúrgico, hospitalar e de laboratórios, Comercio atacadista de próteses e artigos de ortopedia, Comercio atacadista de produtos odontológicos, Comercio atacadista de cosméticos e produtos de perfumaria, Comercio atacadista de produtos de higiene pessoal, Comercio atacadista de máquinas, aparelhos e equipamentos para uso odonto-médico-hospitalar; partes e peças. Nas atividades mencionadas desenvolvidas sempre com zelo e respeito aos consumidores e o mercado onde atua.

**Nota 2 - Base de Preparação e Apresentação das Demonstrações Financeiras**

A empresa BRASIL MEDICAMENTOS LTDA, mantém um sistema de escrituração uniforme dos seus atos e fatos administrativos, por meio de processo eletrônico. Os registros contábeis contêm o número de identificação dos lançamentos relacionados ao respectivo documento de origem, na sua falta, e elementos que comprovem ou evidenciem fatos e a prática de atos administrativos. As demonstrações contábeis, incluindo as notas explicativas, elaboradas por disposições legais, serão transcritas na SPED contábil.

Balanco patrimonial (BP) e Demonstração do resultado do exercício (DRE).

**Nota 3 - Práticas Contábeis****3.1 - Disponibilidades**

Caixa e Equivalentes de Caixa: os valores contabilizados neste subgrupo representam moeda em caixa de disponibilidade imediata ou até 90 (noventa) dias e que estão sujeitos a insignificante risco de mudança de valor.

**3.2 - Estoques**

Os estoques são demonstrados ao custo médio de aquisição, líquidos dos impostos recuperados, e não superam os preços de mercado ou custo de reposição. O valor líquido realizável é estimado com base no preço de venda dos produtos em condições normais de mercado, menos as despesas variáveis de vendas.

**3.3 - Ativo Imobilizado**

Os ativos imobilizados são registrados pelo custo de aquisição, formação ou construção, deduzido de depreciação calculada pelo método linear com base nas taxas praticadas no mercado e leva em consideração vida útil e utilização dos bens (Resolução CFC No. 1.177/09 (NBC TG 27); bem como o acréscimo de reavaliação e corrigido monetariamente conforme permitido pela legislação vigente. Outros gastos são capitalizados apenas quando há um aumento nos benefícios econômicos desse item imobilizado.

Reconhecemos a exatidão do presente Balanco Patrimonial, realizado em 31/12/2022 estando de acordo com a documentação enviada à contabilidade somando tanto no ativo quanto no passivo R\$ 3.116.985,13 (Três Milhões Cento e Dezesesseis Mil Novecentos e Oitenta e Cinco Reais e Treze Centavos).

Declaração de Veracidade:

a) Sob as penas da lei, declaramos que as informações aqui contidas são verdadeiras e nos responsabilizamos por todas elas.

b) As informações foram extraídas das folhas 001 a 224 do livro nº010, registrado na JUNTA COMERCIAL DO PIAUI sob a autenticidade nº12306015581 em 03/05/2023, protocolo 230317103.

c) A empresa não possui Auditoria Independente.

d) A empresa não possui Conselho Fiscal Instalado.

Floriano-PI, 31 de Dezembro de 2022

Rafaela Martins de Carvalho  
Sócia - Administradora  
CPF/MF 65239008353  
RG: 2071268 SSP/PI

Rogério de Holanda Soares  
Contador  
CRC/PI: 005769/0-8  
CPF/MF: 273568333-87  
Av. Bucar Neto, 671, centro, Floriano-PI

Continua...



**Notas Explicativas das Demonstrações Contábeis em 31/12/2022**

Licenciado para: R &amp; H CONTAS CONTABILIDADE FLORIANO LTDA

Empresa: BRASIL MEDICAMENTOS LTDA - CNPJ: 17.828.413/0001-61

Endereço: AVENIDA DOUTOR JOSE RIBAMAR PACHECO, Complemento: , N.º: 355, Bairro: CANCELA, Cidade: Floriano, Estado: PI, CEP: 64804330

Telefone: (089) 35211017

NIRE: 22200381154 - Data: 18/03/2013

**3.4 - Clientes**

As contas a receber de clientes referem-se na sua totalidade a operações de curto prazo e ajustadas valor presente se este ajuste for relevante. Estão registrado pelas vendas em curto prazo evidenciando o saldo a receber no final do exercício.

**3.5 - Obrigações Fiscais**

São registrados nessa rubrica os tributos a pagar pela empresa, sejam eles tributos próprios e retidos na fonte a serem pagos.

**3.6 - Obrigações Trabalhistas e Previdenciária**

São registrados nessa rubrica os encargos sobre folha de pagamento a pagar, bem como, os encargos retidos a serem pagos a previdência social.

**3.7 - Fornecedores**

São obrigações a pagar por bens e serviços adquiridos no curso normal das atividades da empresa, e são classificados como passivo circulante se foram para ser quitados em até 12 meses e não circulante se forem para ser quitados após 12 meses pelo valor de aquisição e dividido conforme negociação entre as partes.

**Nota 4 - Patrimônio Líquido****4.1 - Capital Social**

Representa o valor inicialmente investido pelo titular para início da atividade desta empresa.

**4.2 - Lucros Acumulados**

Os lucros acumulados referem-se ao Patrimônio Líquido (PL) da empresa, cuja movimentação depende do DRE (Demonstração do Resultado do Exercício). Esses lucros não permanecem sem movimento. É recomendado que eles recebessem diferentes destinações, a depender dos objetivos do planejamento financeiro. Esse processo damos o nome de Distribuição dos Lucros ou Prejuízos Acumulados.

Reconhecemos a exatidão do presente Balanço Patrimonial, realizado em 31/12/2022 estando de acordo com a documentação enviada à contabilidade somando tanto no ativo quanto no passivo R\$ 3.116.985,13 (Três Milhões Cento e Dezesesseis Mil Novecentos e Oitenta e Cinco Reais e Treze Centavos).  
Declaração de Veracidade:

- a) Sob as penas da lei, declaramos que as informações aqui contidas são verdadeiras e nos responsabilizamos por todas elas.
- b) As informações foram extraídas das folhas 001 a 224 do livro nº010, registrado na JUNTA COMERCIAL DO PIAUI sob a autenticidade nº12306015581 em 03/05/2023, protocolo 230317103.
- c) A empresa não possui Auditoria Independente.
- d) A empresa não possui Conselho Fiscal Instalado.

Floriano-PI, 31 de Dezembro de 2022

Rafaela Martins de Carvalho  
Sócia - Administradora  
CPF/MF 65239008353  
RG: 2071268 SSP/PI

Rogério de Holanda Soares  
Contador  
CRC/PI: 005769/0-8  
CPF/MF: 273568333-87  
Av. Bucar Neto, 671, centro, Floriano-PI

Fim

**Análise pelos Índices do Balanço**

Licenciado para: R &amp; H CONTAS CONTABILIDADE FLORIANO LTDA

Empresa: BRASIL MEDICAMENTOS LTDA - CNPJ: 17.828.413/0001-61

Mês/Ano: 12/2022

Endereço: AVENIDA DOUTOR JOSE RIBAMAR PACHECO, Complemento: , N.º: 355, Bairro: CANCELA, Cidade: Floriano, Estado: PI, CEP: 6480433C

Telefone: (089) 35211017

Fortes Contábil 6.199.0

Código	Nome	Expressão	Resultado
IE	Índice de endividamento (( 232.362,98 + 150.000,00 )/( 2.706.535,89 + 0,00 )) Quanto a empresa tem de capital de terceiros em relação ao seu Ativo Total. Quanto menor melhor.	((c201+c203)/(c101+c104))	0,14
LC	Liquidez Corrente 2.706.535,89 / 232.362,98 Quanto a empresa possui de Ativo Circulante para cada R\$ 1,00 de Passivo Circulante. Quanto maior, melhor.	c101/c201	11,65
LG	Índice de liquidez geral ( 2.706.535,89 + 0,00 )/( 232.362,98 + 150.000,00 ) Quanto dispomos imediatamente para saldar nossas dividas de Longo Prazo. Quanto maior, melhor.	(c101+c10401)/(c201+c203)	7,08
LI	Liquidez Imediata 923.403,27 / 232.362,98 Quanto dispomos imediatamente para saldar nossas dividas de Curto Prazo. Quanto maior, melhor.	c10101/c201	3,97
LS	Índice Liquidez Seca ( 2.706.535,89 - 0,00 ) / 232.362,98 Quanto dispomos imediatamente para saldar dividas de Curto Prazo. Quanto maior, melhor.	(c101-c101010501)/c201	11,65
ML	Margem Líquida ( 1.183.942,26 / 2.546.039,45 ) * 100 Quanto a empresa obtém de lucro para cada R\$100,00 vendidos. Quanto maior, melhor.	(d200/d030)*100	46,50
RA	Rentabilidade do Ativo ( 1.183.942,26 / 3.116.985,13 ) * 100 Quanto a empresa obtém de lucro para cada R\$100,00 de investimento total. Quanto maior, melhor.	(d200/c1)*100	37,98
SG	Índice de Solvência Geral 3.116.985,13 / ( 232.362,98 + 150.000,00 ) Quanto a empresa dispõe em Ativos (totais), para pagamento do total de suas dividas. Quanto maior, melhor.	c1/(c201+c20301)	8,15

Reconhecemos a exatidão do presente Balanço Patrimonial, realizado em 31/12/2022 estando de acordo com a documentação enviada à contabilidade somando tanto no ativo quanto no passivo R\$ 3.116.985,13 (Três Milhões Cento e Dezesseis Mil Novecentos e Oitenta e Cinco Reais e Treze Centavos).  
Declaração de Veracidade:

- Sob as penas da lei, declaramos que as informações aqui contidas são verdadeiras e nos responsabilizamos por todas elas.
- As informações foram extraídas das folhas 001 a 224 do livro nº010, registrado na JUNTA COMERCIAL DO PIAUI sob a autenticidade nº12306015581 em 03/05/2023, protocolo 230317103.
- A empresa não possui Auditoria Independente.
- A empresa não possui Conselho Fiscal Instalado.

Floriano-PI, 31 de Dezembro de 2022

Rafaela Martins de Carvalho  
Sócia - Administradora  
CPF/MF 65239008353  
RG: 2071268 SSP/PI

Rogério de Holanda Soares  
Contador  
CRC/PI: 005769/0-8  
CPF/MF: 273568333-87  
Av. Bucar Neto, 671, centro, Floriano-PI



## ASSINATURA ELETRÔNICA

Certificamos que o ato da empresa BRASIL MEDICAMENTOS LTDA consta assinado digitalmente por:

IDENTIFICAÇÃO DO(S) ASSINANTE(S)	
CPF/CNPJ	Nome
27356833387	ROGERIO DE HOLANDA SOARES
65239008353	RAFAELA MARTINS DE CARVALHO



CERTIFICO O REGISTRO EM 04/05/2023 07:17 SOB N° 20230307710.  
PROTOCOLO: 230307710 DE 03/05/2023.  
CÓDIGO DE VERIFICAÇÃO: 12306094287. CNPJ DA SEDE: 17828413000161.  
NIRE: 22200381154. COM EFEITOS DO REGISTRO EM: 04/05/2023.  
BRASIL MEDICAMENTOS LTDA

MATEUS FRANCISCO SANTOS RUFINO VIEIRA  
SECRETÁRIO-GERAL  
[www.piauidigital.pi.gov.br](http://www.piauidigital.pi.gov.br)



## TERMO DE ENCERRAMENTO

Contém o presente livro 224 páginas, eletronicamente numeradas de 1 a 224 em uma via, todas elas já escrituradas e serviu como Livro Diário nº 010, referente ao período 01/01/2022 a 31/12/2022, com encerramento do exercício social em 31/12/2022, da firma BRASIL MEDICAMENTOS LTDA, estabelecida no(a) AVENIDA DOUTOR JOSE RIBAMAR PACHECO, nº 355, bairro CANCELA, CEP 64804-330, cidade Floriano, estado PI, inscrita no C.N.P.J. 17.828.413/0001-61 e registrada no(a) JUNTA COMERCIAL DO ESTADO DO PIAUI sob o nº 22200381154 por despacho de 18/03/2013.

Floriano-PI, 31 de Dezembro de 2022

Rafaela Martins de Carvalho  
Sócia - Administradora  
CPF/MF 65239008353  
RG: 2071268 SSP/PI

Rogério de Holanda Soares  
Contador  
CRC/PI: 005769/0-8  
CPF/MF: 273568333-87  
Av. Bucar Neto, 671, centro, Floriano-PI



### TERMO DE AUTENTICAÇÃO - LIVRO DIGITAL

Declaro exatos os Termos de Abertura e de Encerramento do Livro Digital com características abaixo, conferido e autenticado por Denise Emmer souza almeida, sob a autenticidade nº 12306015581 em 03/05/2023, protocolo 230317103. Para validação de Autenticação dos Termos, deverá ser acessado o Portal de Serviços / verificação de documentos do Empreendedor (<http://www.piauidigital.pi.gov.br>) e informar o código de verificação.

Identificação de Empresa	
Nome Empresarial:	BRASIL MEDICAMENTOS LTDA
Número de Registro:	22200381154
CNPJ:	17828413000161
Município:	Floriano

Identificação de Livro Digital	
Tipo de Livro:	DIÁRIO
Número de Ordem:	10
Início e Término da Escrituração:	01/01/2022 - 31/12/2022

Assinante(s)	Nome	CRC/OAB
27356833387	ROGERIO DE HOLANDA SOARES	PI005769/O-8
65239008353	RAFAELA MARTINS DE CARVALHO	



CERTIFICO A AUTENTICAÇÃO EM 03/05/2023 08:45 SOB Nº 20230317103.  
PROTOCOLO: 230317103 DE 01/05/2023. CÓDIGO DE VERIFICAÇÃO:  
12306015581. NIRE: 22200381154.  
BRASIL MEDICAMENTOS LTDA

DENISE EMMER SOUSA ALMEIDA  
RESPONSÁVEL PELA AUTENTICAÇÃO  
TERESINA, 03/05/2023  
[piauidigital.pi.gov.br](http://piauidigital.pi.gov.br)



## Autenticidade de documentos



Acesso exclusivo dos órgãos estaduais e municipais

### DADOS DA CONSULTA

Protocolo:



230307710

Data do Protocolo:



03/05/2023

Número de Registro:



22200381154

Arquivamento:



20230307710

Empresa:



BRASIL MEDICAMENTOS LTDA

Documento(s):

Balanço

< Voltar



Atendimento virtual



## Autenticidade de Livros



Acesso exclusivo dos órgãos estaduais e municipais

### DADOS DA CONSULTA

Protocolo:



230317103

Data do Protocolo:



12/09/2023

Número de Registro:



22200381154

Empresa:



BRASIL MEDICAMENTOS LTDA

Documento(s):

Termo de Autenticação

< Voltar

Contato (86) 3230-8800 - Outros contatos

jucepi@jucepi.pi.gov.br

Endereço: Palácio Vitória - R. Gen. Osório, 3002 - Cabral, Teres  
64000-580



Atendimento virtual

**ATESTADO DE CAPACIDADE TÉCNICA**

Atestamos para os devidos fins exigidos pela lei nº. 8.666/93, que a EMPRESA: **BRASIL MEDICAMENTOS LTDA - EPP** sediada na **AV. DR. JOSÉ RIBAMAR PACHECO, 355, bairro CANCELA, FLORIANO – Piauí**, inscrita no **C.N.P.J sob o N.º. 17.828.413/0001-61 e Inscrição Estadual N.º. 19.514.436-8**, é nossa fornecedora de material médico hospitalar, odontológico (consumo e permanente); medicamentos hospitalares em geral; medicamentos para postos de saúde e farmácia básica, anestésicos, controlados em geral; equipamentos hospitalares, produtos laboratoriais e odontológicos; equipamentos cirúrgicos e instrumentais, equipamentos e materiais permanentes, mobiliários em geral; eletrodomésticos, eletrônicos, suprimentos e equipamentos de informática em geral, produtos de higiene e limpeza hospitalar, bem como, cosméticos, produtos de perfumaria, prótese e ortopedia e produtos alimentícios em geral e equipamentos para academia popular, estando de acordo com as especificações técnicas e compatíveis em características, quantidades e prazos de fornecimentos dos solicitados, e vem cumprindo com suas obrigações sem que nada desabone sua conduta moral e funcional.

Fortaleza dos Nogueiras – MA, 13 de Maio de 2020.

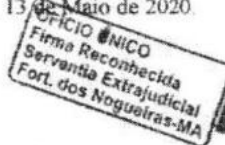

RECONHECIMENTO POR SEMELHANÇA  
Reconheço por semelhança(s) a(s) assinatura(s)  
Dou Fé. Fortaleza dos Nogueiras/MA

  
Aleandro Gonçalves Passarinho  
Prefeito Municipal



Poder Judiciário TJMA. Selo:  
REC F1R031302HS0DZ8TXE7007A28,  
24/09/2020 08:51:50, ato:  
13.17.2, Parte(s): ALEANDRO  
GONCALVES PASSARINHO,  
Rec Firma: Semelhança, Total R\$  
4,84 Emol R\$ 4,40 FERC R\$ 0,10  
FADEP R\$ 0,17 FEMP R\$ 0,17  
Consulte em  
<https://selo.tjma.jus.br>



  
Flávia Pinto Rodrigues da Silva  
Procurante Autorizada





Rua XV de Novembro, 64 - Sala 21  
Edifício Pedro Francisco Vargas  
Centro, Itajaí - Santa Catarina  
(47) 3514-7599 | (47) 99748-2223  
www.dautin.com | dautin@dautin.com



## CERTIFICADO DE PROVA DE AUTENTICIDADE ELETRÔNICA

A DAUTIN BLOCKCHAIN DOCUMENTOS DIGITAIS E SERVIÇOS LTDA, especificada neste ato apenas como **Dautin Blockchain Co.** CERTIFICA para os devidos fins de direito que, o arquivo digital especificado com o tipo documental **Atestado de Capacidade Técnica** e representado pela função hash criptográfica conhecida como SHA-256, de código **ee577a151207d593c41dc99d6aa27f6ee4b9cb14be3a5827d154d72302a45e3e** foi autenticado de acordo com as Legislações e normas vigentes<sup>1</sup> através da rede blockchain Polygon, sob o identificador único denominado NID **54181** dentro do sistema.

A autenticação eletrônica do documento intitulado **"ATESTADO DE CAPACIDADE TECNICA FORTALEZA DOS NOGUEIRAS-MA 13.05.2020"**, cujo assunto é descrito como **"ATESTADO DE CAPACIDADE TECNICA FORTALEZA DOS NOGUEIRAS-MA 13.05.2020"**, faz prova de que em **09/03/2022 11:07:33**, o responsável **Brasil Medicamentos Ltda (17.828.413/0001-61)** tinha posse do arquivo com as mesmas características que foram reproduzidas na prova de autenticidade, sendo de Brasil Medicamentos Ltda a responsabilidade, única e exclusiva, pela idoneidade do documento apresentado a DAUTIN Blockchain Co.

Este CERTIFICADO foi emitido em **09/03/2022 11:13:09** através do sistema de autenticação eletrônica da empresa DAUTIN Blockchain Co. de acordo com o Art. 10, § 2º da MP 2200-2/2001, Art. 107 do Código Civil e Art. 411, em seus §§ 2º e 3º do Código de Processo Civil, estando dessa maneira de acordo para o cumprimento do Decreto 10278/2020.

Para mais informações sobre a operação acesse o site <https://www.dautin.com> e informe o código da transação blockchain **0x9ef1b6477b6e40aff5683433d66f0bab7b733d339a680ff89a161c7dfad5a370**. Também é possível acessar a consulta através da rede blockchain em <https://polygonscan.com/>

<sup>1</sup> Legislação Vigente: Medida Provisória nº 2200-2/2001, Código Civil e Código de Processo Civil.



Presidência da República Casa Civil  
Subchefia para Assuntos Jurídicos  
MEDIDA PROVISÓRIA 2.200-2  
DE 24 DE AGOSTO DE 2001.



TERMO DE CONTRATO Nº 050/2018 QUE FAZEM ENTRE SI O MUNICÍPIO DE FORTALEZA DOS NOGUEIRAS – MA, ATRAVÉS DA PREFEITURA MUNICIPAL E A EMPRESA BRASIL MEDICAMENTOS LTDA - ME, PARA O FIM QUE ESPECIFICA:

O MUNICÍPIO DE FORTALEZA DOS NOGUEIRAS – MA, pessoa jurídica de direito público interno, através do Fundo Municipal de Saúde de Fortaleza dos Nogueiras, estabelecida na Rua Rui Barbosa nº 125, Centro Fortaleza dos Nogueiras - MA, inscrito no CNPJ(MF) sob o n.º 06.080.394/0001/11, neste ato representada pelo Prefeito Municipal, neste ato representada pelo Prefeito Municipal, Senhor **Aleandro Gonçalves Passarinho**, Brasileiro, solteiro, empresário, portador do CPF nº 427.785.143-68, RG nº 049591162013-0 SSP/MA, residente e domiciliado na Avenida Anita Farias s/nº, Centro, neste Município e pelo Secretário Municipal de Saúde, Senhor **Celso Horácio Macedo da Fonseca**, brasileiro, casado, agente público, portador da Carteira de Identidade nº 19929322002-1 SSP/MA, inscrito no CPF nº. 032.082.563-96, residente e domiciliado na Rua 01 de Outubro s/nº - Área Avançada, neste Município, doravante denominado simplesmente **CONTRATANTE** e empresa **BRASIL MEDICAMENTOS LTDA - ME**, com sede em Floriano, Estado do Piauí, à Avenida Dr. José de Ribamar Pacheco nº 355 – Bairro Cancela, inscrita no CNPJ/MF sob o n.º 17.828.413/0001-61, neste ato representada através de procuração pelo Senhor **José Ivan Azevêdo de Carvalho**, portador da carteira de Identidade nº 2.074.260 SSP/PI, CPF nº 133.316.203-00, doravante denominada **CONTRATADA**, resolvem firmar o presente Contrato, decorrente de processo licitatório, na modalidade de **Pregão Presencial nº 068/2017 – SRP**, Processo Administrativo nº 00.074/2017. Os contraentes enunciam as seguintes cláusulas e condições, que regerão o contrato em harmonia com os princípios e normas da legislação aplicável à espécie, especialmente a Lei Federal nº.10.520, de 17/07/02 e, subsidiariamente, a Lei federal nº 8.666/93, que as partes declaram conhecer, subordinando-se.

#### CLÁUSULA PRIMEIRA - DO OBJETO

1.0. - O presente contrato tem por objeto a **Contratação de empresa do ramo para o fornecimento parcelado de Medicamentos, Insumos Hospitalares, Materiais Odontológico, materiais Permanentes, Laboratoriais e Materiais de Limpeza Hospitalar, destinados aos Hospitais, Postos de Saúde e Farmácia Básica, no exercício de 2018.**

#### 2.0 CLÁUSULA SEGUNDA - DO REGIME DE EXECUÇÃO

2.1- A execução será acompanhada nos termos dos Arts. 67 e 73 da Lei federal nº8. 666/93.

#### CLÁUSULA TERCEIRA-DO VALOR E DA DOTAÇÃO ORÇAMENTÁRIA

3.1 - O valor global do contrato é de **R\$549.376,22** (Quinhentos e quarenta e nove mil, trezentos e setenta e seis reais e vinte e dois centavos), conforme proposta ajustada da Contratada, correspondendo ao objeto definido na cláusula primeira e para a totalidade do período mencionado na cláusula sexta.

- **DOTAÇÃO ORÇAMENTÁRIA: 13.13 – FUNDO MUNICIPAL DE SAÚDE.**
- **10.301.0203.2-048 – Manutenção do Programa Farmácia Básica: R\$42.237,50**
- **10.302.0210.2-051 - Manutenção do Atendimento Básico, Ambulatorial e Hospitalar; R\$507.138,72.**
- **Elemento de Despesas: 3.3.90.30.00 – Material de Consumo.**

*[Assinatura]*

*[Assinatura]*



**TERMO DE CONTRATO Nº 050/2018 QUE FAZEM ENTRE SI O MUNICÍPIO DE FORTALEZA DOS NOGUEIRAS – MA, ATRAVÉS DA PREFEITURA MUNICIPAL E A EMPRESA BRASIL MEDICAMENTOS LTDA - ME, PARA O FIM QUE ESPECIFICA:**

O MUNICÍPIO DE FORTALEZA DOS NOGUEIRAS – MA, pessoa jurídica de direito público interno, através do Fundo Municipal de Saúde de Fortaleza dos Nogueiras, estabelecida na Rua Rui Barbosa nº 125, Centro Fortaleza dos Nogueiras - MA, inscrito no CNPJ(MF) sob o n.º 06.080.394/0001/11, neste ato representada pelo Prefeito Municipal, neste ato representada pelo Prefeito Municipal, Senhor **Aleandro Gonçalves Passarinho**, Brasileiro, solteiro, empresário, portador do CPF nº 427.785.143-68, RG nº 049591162013-0 SSP/MA, residente e domiciliado na Avenida Anita Farias s/nº, Centro, neste Município e pelo Secretário Municipal de Saúde, Senhor **Celso Horácio Macedo da Fonseca**, brasileiro, casado, agente público, portador da Carteira de Identidade nº 19929322002-1 SSP/MA, inscrito no CPF nº. 032.082.563-96, residente e domiciliado na Rua 01 de Outubro s/nº - Área Avançada, neste Município, doravante denominado simplesmente **CONTRATANTE** e empresa **BRASIL MEDICAMENTOS LTDA - ME**, com sede em Floriano, Estado do Piauí, à Avenida Dr. José de Ribamar Pacheco nº 355 – Bairro Cancela, inscrita no CNPJ/MF sob o n.º 17.828.413/0001-61, neste ato representada através de procuração pelo Senhor **José Ivan Azevêdo de Carvalho**, portador da carteira de Identidade nº 2.074.260 SSP/PI, CPF nº 133.316.203-00, doravante denominada **CONTRATADA**, resolvem firmar o presente Contrato, decorrente de processo licitatório, na modalidade de **Pregão Presencial nº 068/2017 – SRP**, Processo Administrativo nº 00.074/2017. Os contraentes enunciam as seguintes cláusulas e condições, que regerão o contrato em harmonia com os princípios e normas da legislação aplicável à espécie, especialmente a Lei Federal nº.10.520, de 17/07/02 e, subsidiariamente, a Lei federal nº 8.666/93, que as partes declaram conhecer, subordinando-se.

**CLÁUSULA PRIMEIRA - DO OBJETO**

1.0 - O presente contrato tem por objeto a **Contratação de empresa do ramo para o fornecimento parcelado de Medicamentos, Insumos Hospitalares, Materiais Odontológico, materiais Permanentes, Laboratoriais e Materiais de Limpeza Hospitalar, destinados aos Hospitais, Postos de Saúde e Farmácia Básica, no exercício de 2018.**

**2.0 CLÁUSULA SEGUNDA - DO REGIME DE EXECUÇÃO**

2.1- A execução será acompanhada nos termos dos Arts. 67 e 73 da Lei federal nº8. 666/93.

**CLÁUSULA TERCEIRA-DO VALOR E DA DOTAÇÃO ORÇAMENTÁRIA**

3.1 - O valor global do contrato é de **RS549.376,22** (Quinhentos e quarenta e nove mil, trezentos e setenta e seis reais e vinte e dois centavos), conforme proposta ajustada da Contratada, correspondendo ao objeto definido na cláusula primeira e para a totalidade do período mencionado na cláusula sexta.

- **DOTAÇÃO ORÇAMENTÁRIA: 13.13 – FUNDO MUNICIPAL DE SAÚDE.**
- **10.301.0203.2-048 – Manutenção do Programa Farmácia Básica: RS42.237,50**
- **10.302.0210.2-051 - Manutenção do Atendimento Básico, Ambulatorial e Hospitalar; RS507.138,72.**
- **Elemento de Despesas: 3.3.90.30.00 – Material de Consumo.**

Ad

*[Assinatura]*

1



4.4.90.52.00 – Equipamento e Material Permanente.

#### **CLÁUSULA QUINTA -DO PAGAMENTO**

5.1 - O pagamento será efetuado através de transferência bancária em até 30 (trinta) dias após a entrega do objeto, e apresentação da fatura, que deverá ser apresentada pela contratada, atestada e visada pelo órgão competente.

5.2 - A contratada deverá apresentar, junto com a fatura, como condição para que o pagamento seja efetuado, prova de regularidade fiscal da empresa com os órgãos competentes, relativos à atividade concernente ao objeto do contrato.

#### **CLÁUSULA SEXTA - DO PRAZO DE ENTREGA E EXECUÇÃO**

6.1 - O Prazo de entrega será de 48 (quarenta) horas a partir da data recebimento da solicitação expedida pela Secretaria Municipal de Saúde

6.1 - O prazo de execução do contrato será de 12 (doze) meses a partir da assinatura deste instrumento.

#### **CLÁUSULA SÉTIMA - DA FISCALIZAÇÃO-**

7.1 - A fiscalização do presente contrato será através de servidor designado pelo setor competente que exercerá ampla, irrestrita e permanente fiscalização de todas as fases de execução das obrigações e do desempenho da Contratada, sem prejuízo do dever de fiscalizar seus empregados, prepostos ou subordinados.

7.2 - A Contratada declara aceitar, integralmente, todos os métodos e processos de inspeção, verificação e controle a serem adotados pelo Contratante.

7.3 - A existência e atuação da fiscalização do Contratante em nada restringe a responsabilidade integral e exclusiva da Contratada quanto à integridade e à correção da execução das prestações a que se obrigou, suas conseqüências e implicações perante terceiros, próximas ou remotas.

#### **CLÁUSULA OITAVA — DAS OBRIGAÇÕES DA CONTRATADA**

Na execução do objeto do presente Contrato, obriga-se a CONTRATADA a emendar todo o empenho e dedicação necessários ao fiel e adequado cumprimento dos encargos que lhe são confiados, obrigando-se ainda a:

8.1) Iniciar a entrega somente após autorização, mediante Ordem de Fornecimento, emitida pelo setor competente da Secretaria Municipal de Saúde, cujas cópias deverão ser apresentadas em anexo às respectivas notas fiscais para efeito de pagamento;

8.2) Respeitar o prazo de entrega do objeto estipulado por este contrato;

8.3) Reparar, corrigir, remover ou substituir, às suas expensas, no total ou em parte, o objeto do Contrato em que se verificarem incorreções ou defeitos de fabricação ou decorrentes do fornecimento;



8.4) Comunicar à FISCALIZAÇÃO qualquer irregularidade e providências a serem tomadas no fornecimento do produto;

8.5) Facilitar à FISCALIZAÇÃO o acesso aos procedimentos e técnicas adotados;

8.6). Responder integralmente por perdas e danos que vier a causar ao CONTRATANTE ou a terceiros, em razão de ação ou omissão, dolosa ou culposa, sua ou dos seus prepostos, independentemente de outras cominações contratuais ou legais a que estiver sujeita;

8.7). Manter durante o prazo de execução do Contrato as exigências de habilitação e qualificação exigidas na licitação.

8.8) Promover, através de profissional habilitado e durante o período que se fizer necessário, o treinamento e orientação dos responsáveis pela utilização e manutenção do objeto do presente contrato, em local a ser designado pela Secretaria Municipal de Saúde.

8.9) A licitante CONTRATADA responderá, perante o usuário, por eventuais danos morais e materiais resultantes da utilização do objeto da licitação, independentemente de culpa.

8.10). As entregas serão feitas mediante as ordens de entrega parciais com indicação das quantidades dos medicamentos.

**SUBCLÁUSULA PRIMEIRA** – O CONTRATANTE não aceitará, sob nenhum pretexto, a transferência de responsabilidade da CONTRATADA para outras entidades, sejam fabricantes, técnicos ou quaisquer outros.

#### **CLASULA NONA — DAS OBRIGAÇÕES DA CONTRATANTE**

Para garantir o fiel cumprimento do objeto deste Contrato, a CONTRATANTE se compromete a:

9.1). Efetuar o pagamento na forma convencionada neste instrumento, desde que preenchidas as formalidades previstas neste Contrato;

9.2). Designar servidores da Secretaria Municipal de Saúde para acompanhar e fiscalizar o fornecimento do objeto deste Contrato;

9.3) Comunicar à Contratada, através do executor designado, qualquer problema que ocorra na entrega do objeto.

#### **CLÁUSULA DÉCIMA - DAS PENALIDADES E SANÇÕES ADMINISTRATIVAS**

10.1 – A contratada, total ou parcialmente inadimplente, serão aplicadas as sanções previstas nos Arts. 86 e 87 da Lei federal nº. 8.666/93, a saber:

10.2) Advertência, nas hipóteses de execução irregular de que não resulte prejuízo para o serviço;

10.3) Multa, que não excederá, em seu total, 20% (vinte por cento) do valor do contrato, nas hipóteses de inexecução, com ou sem prejuízo para o serviço;

*AD*

*[Assinatura]*



10.4) Suspensão temporária de participação em licitação e impedimento para contratar com a Administração Municipal, por prazo não superior a 05 (cinco) anos, nas hipóteses de execução irregular, atrasos ou inexecução de que resulte prejuízo para o serviço;

10.5) Declaração de inidoneidade para licitar e contratar com a Administração Pública Federal, Estadual e Municipal por até 05 (cinco) anos, enquanto perdurarem os seus motivos determinantes ou até que seja promovida a reabilitação perante a autoridade que aplicou a penalidade, nas hipóteses em que a execução irregular, os atrasos ou a inexecução associem-se à prática de ilícito penal.

10.6 – A penalidade de multa, estabelecida na alínea "b" do caput desta cláusula, poderá ser aplicada de forma isolada ou cumulativamente com qualquer das demais.

10.7 - A multa aplicada será descontada de eventuais créditos que tenha em face do Contratante, sem embargo deste rescindir o contrato e/ou cobrá-la judicialmente.

10.8- Ocorrendo atraso na execução, por culpa da contratada, ser-lhe-á aplicada multa moratória de 1 % (um por cento), por dia útil, sobre o valor da prestação em atraso, constituindo-se a mora independentemente de notificação ou interpelação.

10.9 - As multas previstas nesta cláusula não têm natureza compensatória e o seu pagamento não elide a responsabilidade da Contratada por danos causados ao Contratante.

10.10 - As penalidades acima descritas poderão ser aplicadas, sem prejuízo do disposto no art. 7º da Lei federal nº 10.520/02.

#### **CLÁUSULA DÉCIMA PRIMEIRA - DA RESCISÃO**

11.1 - O presente contrato poderá ser rescindido nas hipóteses previstas no artigo 78 da Lei federal nº 8.666/93, com as consequências indicadas no art. 80, sem prejuízo das sanções previstas naquela Lei e no ato convocatório.

11.2 - Os casos de rescisão contratual serão formalmente motivados nos autos do Processo, assegurado o direito à prévia e ampla defesa.

#### **CLÁUSULA DÉCIMA SEGUNDA - DA CESSÃO OU DA TRANSFERÊNCIA**

12.1 - O presente contrato não poderá ser objeto de cessão, subcontratação ou outras referências, no todo ou em parte.

#### **CLÁUSULA DÉCIMA TERCEIRA - DAS RESPONSABILIDADES**

13.1 – A Contratada assume como exclusivamente seus os riscos e as despesas decorrentes da boa e perfeita execução das obrigações contratadas. Responsabiliza-se, também, pela idoneidade e pelo comportamento de seus empregados, prepostos ou subordinados, e, ainda, por quaisquer prejuízos que sejam causados ao Contratante ou a terceiros.

13.2 - O Contratante não responderá por quaisquer ônus, direitos ou obrigações vinculadas à legislação tributária, trabalhista, previdenciária ou securitária, e decorrentes da execução do presente contrato, cujo cumprimento e responsabilidade caberão, exclusivamente, à Contratada.

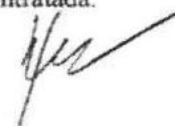

4



13.3 - O Contratante não responderá por quaisquer compromissos assumidos pela Contratada com terceiros, ainda que vinculados à execução do presente contrato, bem como por qualquer dano causado a terceiros em decorrência de ato da Contratada, de seus empregados, prepostos ou subordinados.

13.4 - A Contratada manterá, durante toda a execução do contrato, as condições de habilitação e qualificação que lhe foram exigidas na licitação.

**CLÁUSULA DÉCIMA QUARTA - DOS TRIBUTOS E DESPESAS**

14.1- Constituirá encargo exclusivo da Contratada o pagamento de tributos, tarifas, emolumentos e despesas decorrentes da formalização deste contrato e da execução de seu objeto.

**CLÁUSULA DÉCIMA QUINTA - DA PUBLICAÇÃO DO CONTRATO**

15.1 - Em 05 (cinco) dias úteis, contados de sua assinatura, o Contratante providenciará a publicação no quadro de avisos da Prefeitura Municipal e no Diário Oficial do Maranhão, o resumo do presente termo Contratual.

**CLÁUSULA DÉCIMA SEXTA - DO FORO**

15.1 - O Foro de contrato será o da Comarca de Balsas – MA, excluído qualquer outro. Para firmeza e validade do pactuado, o presente termo foi lavrado em três vias de igual teor, que, dadas e achado em ordem, vai assinado pelos contraentes.

Fortaleza dos Nogueiras - MA, 15 de Janeiro de 2018

Reconheço por semelhança a assinatura de  
Aleandro Gonçalves Passarinho  
Em Testemunho da Verdade  
Fortaleza dos Nogueiras, 15/01/2018

Aleandro Gonçalves Passarinho  
Prefeito Municipal  
(CONTRATANTE)

Auricéa Maria da Silva Freire  
ESCRIVA DO OFÍCIO ÚNICO

Aluisio Augusto Brauna Magalhães  
CPF: 225.502.403-91  
Substituto

Celso Horácio Macedo da Fonseca  
Secretário Municipal de Saúde  
Decreto nº 012/2017



BRASIL MEDICAMENTOS LTDA - ME  
José Ivan Azevêdo de Carvalho – Sócio Proprietário  
(CONTRATADA)

Rafaela Martins de Carvalho  
Sócia-Administradora  
Brasil Medicamentos Ltda - Me  
CNPJ: 17828.413/0001-61  
Esc. Est. 19.514.436-8

RECONHECIMENTO DE FIRMA DE FORTALEZA DOS NOGUEIRAS

SELO DE FIDELIDADE E RECONHECIMENTO DE FIRMA DE FORTALEZA DOS NOGUEIRAS

CARTÓRIO ROCHA 1º OFÍCIO

RECONHECIMENTO POR SEMELHANÇA A FIRMA DE: JOSE IVAN AZEVEDO DE CARVALHO. DOU FE. EM TEST. 02/01/2018. FLURJANO-PT, 08/10/2018. Emol. R\$ 3,71 13:50,74 Salto: R\$ 26 Total: R\$ 4,71 Selo: ART. 10558 (F450P/66)

PRATICHE DE SÍLVA RIBEIRO NETWA-Escritorante compromissos



**AUTUAÇÃO**  
Nº PROC  
# 369  
Responsável



**PREFEITURA DE**  
**Fortaleza**  
**dos Nogueiras**  
CNPJ (MF) 06.080.394/0001-11  
Rua Rui Barbosa, 125 – Centro – Fone: (0xx99) 3531-1212  
Cep. 65.805-000 – Fortaleza dos Nogueiras (MA)

*M. P. Santos*  
Marla Polyana Nogueira dos Santos  
Fiscal do Contrato  
Portaria nº 016/2017



Reconheço por verdade a assinatura de  
*Marla Polyana Nogueira da Silva Santos Freire*  
Em testemunho *M. P. Santos* da Verdade  
Fortaleza dos Nog. 27/09/2018

*M. P. Santos*  
Auricea Maria da Silva Freire  
ESCRIVÃO DO OFÍCIO ÚNICO

*Augusto Brauna Magalhães*  
CPF: 225.502.403-91  
Substituto

**TESTEMUNHAS:**

Nome: \_\_\_\_\_

CPF: \_\_\_\_/\_\_\_\_/\_\_\_\_ - \_\_\_\_

Nome: \_\_\_\_\_

CPF: \_\_\_\_/\_\_\_\_/\_\_\_\_ - \_\_\_\_

*Rafaela Martins de Carvalho*  
Rafaela Martins de Carvalho  
Sócia - Administradora  
Brasil Medicamentos Ltda - Me  
CNPJ: 17828.413/0001-61  
Esc. Est. 19.514.436-8

*AA* *Yuan*





### ORDEM DE FORNECIMENTO

A Prefeitura Municipal de Fortaleza dos Nogueiras, Estado do Maranhão, inscrita no CNPJ sob o nº 06.080.394/0001-11, **autoriza** a empresa **BRASIL MEDICAMENTOS LTDA - ME**, com sede em Floriano, Estado do Piauí, à Avenida Dr. José de Ribamar Pacheco nº 355 – Bairro Cancela, inscrita no CNPJ/MF sob o n.º 17.828.413/0001-61, a **fornecer Medicamentos, Insumos Hospitalares, Materiais Odontológico Materiais Permanentes, Laboratoriais e Materiais de Limpeza Hospitalar, destinados aos Hospitais, Postos de Saúde e Farmácia Básica**, mediante apresentação de requisição, conforme **Contrato nº 050/2018**, celebrado entre as partes em 15/01/2018, de acordo com a licitação modalidade **PREGÃO PRESENCIAL Nº 068/2017**.

Fortaleza dos Nogueiras – Ma, 16 de Janeiro de 2018.

  
Aleandro Gonçalves Passarinho  
Prefeito Municipal

CARTÓRIO ROCHA 1º OFÍCIO  
Av. Manoel Rocha Lima - Pátio  
Rua Fernando Magalhães, nº 409 - Centro - Floriano - PI - CEP: 64.110-000  
Fone: Fax: (33) 3322-1310 - e-mail: cartorio@rocha1oficio.net.br

RECONHECIDO POR SEMELHANÇA A FIRMA DE: JOSE IVAN AZEVEDO DE CARVALHO. DOU FE. EM TEST. DA VERDADE. FLORIANO-PI, 08/10/2018. Emol.: 3,71 TJ: 0,74 Selo: 0,26 Total: 4,71 Selo: ABI.10559 (F45DP66)

FRANCINE DE SOUSA RIBEIRO NETIVA-Escrivente compromissa

RECEBEMOS EM:

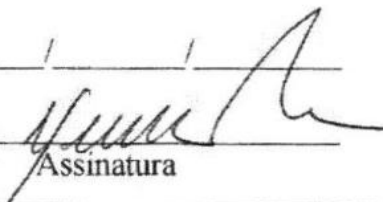
  
Assinatura



Rafaela Martins de Carvalho  
Sócia - Administradora  
Brasil Medicamentos Ltda - Me  
CNPJ: 17828.413/0001-61  
Esc. Est. 19.514.436-8



Rua XV de Novembro, 64 - Sala 21  
Edifício Pedro Francisco Vargas  
Centro, Itajaí - Santa Catarina  
(47) 3514-7599 | (47) 99748-2223  
www.dautin.com | dautin@dautin.com



## CERTIFICADO DE PROVA DE AUTENTICIDADE ELETRÔNICA

A DAUTIN BLOCKCHAIN DOCUMENTOS DIGITAIS E SERVIÇOS LTDA, especificada neste ato apenas como **Dautin Blockchain Co.** CERTIFICA para os devidos fins de direito que, o arquivo digital especificado com o tipo documental **Contrato** e representado pela função hash criptográfica conhecida como SHA-256, de código **ceddfb38face0a254f4758ee36d46482161db2b0ada22858228d95a8d925908d** foi autenticado de acordo com as Legislações e normas vigentes<sup>1</sup> através da rede blockchain Ethereum Classic, sob o identificador único denominado NID **54183** dentro do sistema.

A autenticação eletrônica do documento intitulado "**CONTRATO (MEDICAMENTOS, INSUMOS, PERMANENTE, ODONTOLOGICO E MATERIAL DE LIMPEZA) F. NOGUEIRA MA**", cujo assunto é descrito como "**CONTRATO (MEDICAMENTOS, INSUMOS, PERMANENTE, ODONTOLOGICO E MATERIAL DE LIMPEZA) F. NOGUEIRA MA**", faz prova de que em **09/03/2022 11:09:39**, o responsável **Brasil Medicamentos Ltda (17.828.413/0001-61)** tinha posse do arquivo com as mesmas características que foram reproduzidas na prova de autenticidade, sendo de Brasil Medicamentos Ltda a responsabilidade, única e exclusiva, pela idoneidade do documento apresentado a DAUTIN Blockchain Co.

Este CERTIFICADO foi emitido em **09/03/2022 11:16:16** através do sistema de autenticação eletrônica da empresa DAUTIN Blockchain Co. de acordo com o Art. 10, § 2º da MP 2200-2/2001, Art. 107 do Código Civil e Art. 411, em seus §§ 2º e 3º do Código de Processo Civil, estando dessa maneira de acordo para o cumprimento do Decreto 10278/2020.

Para mais informações sobre a operação acesse o site <https://www.dautin.com> e informe o código da transação blockchain **0x98384722e1519a18b7e16ee462204a0910c0c78382df3c2977bac567b9145060**. Também é possível acessar a consulta através da rede blockchain em <https://blockscout.com/etc/mainnet/>

<sup>1</sup> Legislação Vigente: Medida Provisória nº 2200-2/2001, Código Civil e Código de Processo Civil.



Presidência da República Casa Civil  
Subchefia para Assuntos Jurídicos  
MEDIDA PROVISÓRIA 2.200-2  
DE 24 DE AGOSTO DE 2001.



RECIBEMOS DE BRASIL MEDICAMENTOS LTDA FPP OS PRODUTOS - SERVIÇOS CONSTANTES DA NOTA FISCAL INDICADO AO LADO  
 EMISSÃO: 26/12/2018 - DEST.: RHM.: FUNDO MUN SAUDE FORTALEZA DOS NOGUEIRAS - VALOR TOTAL: R\$ 2.528,00

DATA DE RECEBIMENTO IDENTIFICAÇÃO E ASSINATURA DO RECEBEDOR

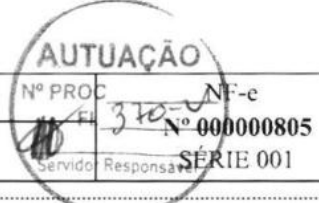

**BRASIL MEDICAMENTOS LTDA**  
**EPP**  
 AVENIDA DR. JOSE RIBAMAR  
 PACHECO, 355 - CANCELA -  
 CEP:64804-330 - FLORIANO - PI  
 TEL: (89)3521-3422

**DANFE**  
 DOCUMENTO AUXILIAR DA  
 NOTA FISCAL ELETRÔNICA

0 - ENTRADA **1**  
 1 - SAÍDA  
 Nº 00000805 FL. 1 / 1  
 SÉRIE 001

CHAVE DE ACESSO  
 2218 1217 8284 1300 0161 5500 1000 0008 0510 0000 8051

Consulta de autenticidade no portal nacional da NF-e  
 www.nfe.fazenda.gov.br/portal  
 ou no site da Sefaz Autorizadora

NATUREZA DE OPERAÇÃO  
**VENDA DE MERCADORIA**

PROTÓCOLO DE AUTORIZAÇÃO DE USO  
 322180022113866 26/12/2018 14:20:48

INSCRIÇÃO ESTADUAL INSCRIÇÃO ESTADUAL DO SUBST. TRIB. CNPJ  
 195144368 17.828.413/0001-61

**DESTINATÁRIO / REMETENTE**

NOME / RAZÃO SOCIAL: **FUNDO MUN SAUDE FORTALEZA DOS NOGUEIRAS** CNPJ / CPF: **12.658.017/0001-10** DATA DA EMISSÃO: **26/12/2018**

ENDEREÇO: **RUA PRESIDENTE MEDICI, 01** BAIRRO - DISTRITO: **CENTRO** CEP: **65805-000** DATA SAÍDA / ENTRADA: **26/12/2018**

MUNICÍPIO: **FORT. NOGUEIRAS** FONE. FAX: **(99)3531-1587** UF: **MA** INSCRIÇÃO ESTADUAL: **14:20:44**

**CÁLCULO DO IMPOSTO**

BASE DE CÁLCULO DO ICMS	VALOR DO ICMS	BASE CÁLC. ICMS SUBST.	VALOR DO ICMS SUBST.	VALOR TOTAL DOS PRODUTOS
0,00	0,00	0,00	0,00	2.528,00
VALOR DO FRUTE	VALOR DO SEGURO	DESCONTO	OUTRAS DESP. ACUSS.	VALOR DO IPI
0,00	0,00	0,00	0,00	0,00
				<b>VALOR TOTAL DA NOTA</b>
				<b>2.528,00</b>

**TRANSPORTADOR / VOLUMES TRANSPORTADOS**

RAZÃO SOCIAL: **9 - SEM FRETE** FRETE POR CONTA: **9 - SEM FRETE** CÓDIGO ANTT: **9 - SEM FRETE** PLACA DO VEÍCULO: **9 - SEM FRETE** UF: **9 - SEM FRETE** CNPJ / CPF: **9 - SEM FRETE**

ENDEREÇO: **9 - SEM FRETE** MUNICÍPIO: **9 - SEM FRETE** UF: **9 - SEM FRETE** INSCRIÇÃO ESTADUAL: **9 - SEM FRETE**

QUANTIDADE: **6** ESPÉCIE: **VOLUMES** MARCA: **FMS F.NO** NUMERAÇÃO: **9 - SEM FRETE** PESO BRUTO: **9 - SEM FRETE** PESO LÍQUIDO: **9 - SEM FRETE**

**DADOS DO PRODUTO / SERVIÇOS**

CÓDIGO DO PROD.	DESCRIÇÃO DO PRODUTO / SERVIÇO	NCM / SH	CSOSN	CFOP	UNID.	QUANT.	VALOR UNITÁRIO	VALOR DESCONTO	VALOR LÍQUIDO	BASE CÁLC. ICMS	VALOR I.C.M.S.	VALOR I.P.I.	ALÍQUOTAS ICMS	IP
19027	BEBEDOURO COLUNA 2 TORNEIRAS ACO KARINA	84186931	0102	6102	UND	1	1.049,00	0,00	1.049,00	0,00	0,00	0,00	0,00	0,00
19757	LONGARINA 3 LUGARES ASSEN/ENCOST PVC MMO	94017900	0102	6102	UND	1	385,00	0,00	385,00	0,00	0,00	0,00	0,00	0,00
19986	VENTILADOR DE PAREDE 3PALETAS 60CM ARGE	84145190	0102	6102	UND	1	305,00	0,00	305,00	0,00	0,00	0,00	0,00	0,00
19996	PRATELEIRA REFOR 6DIV 1.98X92X3 ACO MMOV	94032000	0102	6102	UND	1	178,00	0,00	178,00	0,00	0,00	0,00	0,00	0,00
19997	QUADRO DE AVISOS PEPPERS 30X55CM KAPOS	39205100	0102	6102	UND	1	143,00	0,00	143,00	0,00	0,00	0,00	0,00	0,00
19998	ARMARIO 4GAV ACO DES.TElesc C/FECHAD MMO	94032000	0102	6102	UND	1	468,00	0,00	468,00	0,00	0,00	0,00	0,00	0,00

**DADOS ADICIONAIS**

INFORMAÇÕES COMPLEMENTARES  
 BASE ICMS: BASE ICMS:0.00 ICMS:0.00  
 6102 ICMS 18.00 = 0,00 0,00 EMPRESA OPTANTE PELO SIMPLES NACIONAL. CONFERIR A MERCADORIA NO ATO DA ENTREGA, NAO ACEITAREMOS RECLAMACOES POSTERIORES. DADOS BANCARIOS: BANCO DO BRASIL AG:1491-5 CC:12333-1 BRASIL MEDICAMENTOS LTDA PP N.045/2018 DATA:05/12/2018 AS 09:00HS  
 OBJETO:AQUISICAO DE MATERIAIS, INSTRUMENTOS E EQUIPAMENTOS. LOTE: MATERIAL PERMANENTE PSF | # Partilha ICMS para a UF de DESTINO: R\$ 121,33

RESERVADO AO FISCO

RECEBEMOS DE BRASIL MEDICAMENTOS LTDA EPP OS PRODUTOS, SERVIÇOS CONSTANTES DA NOTA FISCAL INDICADO AO LADO  
 EMISSÃO: 26/12/2018 - DE: ST. REM.: FUNDO MUN SAUDE FORTALEZA DOS NOGUEIRAS - VALOR TOTAL: R\$ 3.331,00

DATA DE RECEBIMENTO IDENTIFICAÇÃO E ASSINATURA DO RECEBEDOR

**AUTUAÇÃO**  
 Nº PROC FL. 371 Nº 00000807  
 Servidor Responsável SÉRIE 001

**BRASIL MEDICAMENTOS LTDA**  
**EPP**  
 AVENIDA DR. JOSE RIBAMAR PACHECO, 355 - CANCELA - CEP:64804-330 - FLORIANO - PI  
 TEL: (89)3521-3422

**DANFE**  
 DOCUMENTO AUXILIAR DA NOTA FISCAL ELETRÔNICA  
 0 - ENTRADA 1 - SAÍDA  
 Nº 00000807 FL. 1 / 1 SÉRIE 001

CHAVE DE ACESSO: 2218 1217 8284 1300 0161 5500 1000 0008 0710 0000 8072

Consulta de autenticidade no portal nacional da NF-e  
 www.nfe.fazenda.gov.br/portal  
 ou no site da Sefaz Autorizadora

PROTÓCOLO DE AUTORIZAÇÃO DE USO: 322180022115447 26/12/2018 14:42:26

NATUREZA DE OPERAÇÃO: VENDA DE MERCADORIA

INSCRIÇÃO ESTADUAL: 195144368 INSCRIÇÃO ESTADUAL DO SUBST. TRIB. CNPJ: 17.828.413/0001-61

**DESTINATÁRIO / REMETENTE**

NOME / RAZÃO SOCIAL: FUNDO MUN SAUDE FORTALEZA DOS NOGUEIRAS CNPJ / CPF: 12.658.017/0001-10 DATA DA EMISSÃO: 26/12/2018

ENDEREÇO: RUA PRESIDENTE MEDICI, 01 BAIRRO / DISTRITO: CENTRO CEP: 65805-000 DATA SAÍDA / ENTRADA: 26/12/2018

MUNICÍPIO: FORT. NOGUEIRAS FONE. FAX: (99)3531-1587 UF: MA INSCRIÇÃO ESTADUAL: HORA DA SAÍDA: 14:41:56

CULO DO IMPOSTO		VALOR DO ICMS		BASE CÁLC. ICMS SUBST.		VALOR DO ICMS SUBST.		VALOR TOTAL DOS PRODUTOS	
VALOR DE CÁLCULO DO ICMS	0,00	VALOR DO ICMS	0,00	BASE CÁLC. ICMS SUBST.	0,00	VALOR DO ICMS SUBST.	0,00	VALOR TOTAL DOS PRODUTOS	3.331,00
VALOR DO FRFTE	0,00	VALOR DO SEGURO	0,00	DESCONTO	0,00	OUTRAS DESP. ACUSS.	0,00	VALOR DO IPI	0,00
								VALOR TOTAL DA NOTA	3.331,00

**TRANSPORTADOR / VOLUMES TRANSPORTADOS**

RAZÃO SOCIAL: FRETE POR CONTA: 9 - SEM FRETE CÓDIGO ANTT: PLACA DO VEÍCULO: UF: CNPJ / CPF:

ENDEREÇO: MUNICÍPIO: UF: INSCRIÇÃO ESTADUAL:

QUANTIDADE: 4 ESPECIE: VOLUMES MARCA: FMS F.NOG NUMERAÇÃO: PESO BRUTO: PESO LÍQUIDO:

**DADOS DO PRODUTO / SERVIÇOS**

CÓDIGO DO PROD. /	DESCRIÇÃO DO PRODUTO / SERVIÇO	NCM / SH	CSOSN	CFOP	UNID.	QUANT.	VALOR UNITÁRIO	VALOR DESCONTO	VALOR LÍQUIDO	BASE CÁLC. ICMS	VALOR I.C.M.S.	VALOR I.P.T.	ALÍQUOTAS ICMS	IP
20000	MESA P/EXAME GINECO F.PINT ESTOF GAV MMO	94029090	0102	6102	UND	1	800,00	0,00	800,00	0,00	0,00	0,00	0,00	0,00
20001	BIOMBO DUPLO F.PINT C/LONA+RODIZIOS MMOV	94029090	0102	6102	UND	2	255,00	0,00	510,00	0,00	0,00	0,00	0,00	0,00
18994	ARMARIO VITRINE 2PORT VIDRO LAT-CHAPA MM	94029090	0102	6102	UND	1	520,00	0,00	520,00	0,00	0,00	0,00	0,00	0,00
18997	CARRO CURATIVO ESMAL S/BALDE E BACIA MMO	94029090	0102	6102	UND	1	155,00	0,00	155,00	0,00	0,00	0,00	0,00	0,00
20002	SUPORTE DE SORO MMOVEIS	94029090	0102	6102	UND	1	76,00	0,00	76,00	0,00	0,00	0,00	0,00	0,00
103	MESA AUXILIAR MMOVEIS	94029090	0102	6102	UND	2	635,00	0,00	1.270,00	0,00	0,00	0,00	0,00	0,00

**DADOS ADICIONAIS**

INFORMAÇÕES COMPLEMENTARES: BASE\_ICMS: BASE ICMS:0.00 ICMS:0.00 6102 ICMS 18.00 = 0,00 0,00 EMPRESA OPTANTE PELO SIMPLES NACIONAL. CONFERIR A MERCADORIA NO ATO DA ENTREGA, NÃO ACEITAREMOS RECLAMAÇÕES POSTERIORES. DADOS BANCÁRIOS: BANCO DO BRASIL AG:1491-5 CC:12333-1 BRASIL MEDICAMENTOS LTDA PP N.045/2018 DATA:05/12/2018 AS 09:00HS OBJETO:AQUISIÇÃO DE MATERIAIS, INSTRUMENTOS E EQUIPAMENTOS. LOTE: MOBILIÁRIO PSF | # Partilha ICMS para a UF de DESTINO: R\$ 159,89

RESERVADO AO FISCO



Consultas / Funcionamento de Empresa Nacional / Resultado / Detalhamento

Dados da Empresa Nacional

<b>Razão Social</b> BRASIL MEDICAMENTOS LTDA-ME	<b>CNPJ</b> 17.828.413/0001-61
<b>Nome Fantasia</b> DROGARIA BRASIL	
<b>Endereço na Internet</b>	<b>SAC</b>
<b>Endereço Completo</b> AV. DR. JOSE RIBAMAR PACHECO, Nº 355 - CANCELA CEP: 64.800-000	<b>Cidade/UF</b> FLORIANO/PI
<b>Responsável Técnico</b> MARIA MARTA LOPES DA SILVA	<b>Responsável Legal</b> RAFAELA MARTINS DE CARVALHO

Dados do Cadastro

<b>Cadastro Nº</b> 7.20245-0	<b>Data do Cadastro</b> 30/06/2014	<b>Situação</b> <input type="button" value="Ativa"/>
<b>Nº do Processo</b> <u>25351.329273/2014-98</u>	<b>Cadastro</b> 1 - Medicamento	

Atividades / Classes

Comércio

- Alimentos permitidos
- Produtos de Higiene
- Cosméticos
- Correlatos
- Perfumes

Dispensação de medicamentos contendo substâncias sujeitas ao controle especial

- C5 - Substâncias anabolizantes
- B1 - Substâncias psicotrópicas
- B2 - Substâncias psicotrópicas anorexígenas
- D1 - Substâncias precursoras de entorpecentes e/ou psicotrópicas
- C4 - Substâncias anti-retrovirais
- C2 - Substâncias retinóicas
- C1 - Outras substâncias sujeitas ao controle especial
- A3 - Substâncias psicotrópicas
- A2 - Substâncias entorpecentes de uso permitido em concentrações especiais
- A1 - Substância entorpecentes

Dispensação de medicamentos não sujeitos ao controle especial

- -

Fracionamento

- -



PROCESSO: 25351.326705/2014-93 AUTORIZ/MS: 7.20450.7  
ATIVIDADE/CLASSE:  
COMÉRCIO ALIMENTOS PERMITIDOS/CORRELATOS/COSMÉTICOS/PERFUMES/PRODUTOS DE HIGIENE  
DISPENSÇÃO DE MEDICAMENTOS, INCLUSIVE SUJEITOS A CONTROLE ESPECIAL  
DISPENSÇÃO DE PLANTAS MEDICINAIS-  
EMPRESA: FARMACIA E DROGARIA NISSEI LTDA  
ENDEREÇO: RUA MARECHAL FLORIANO PEIXOTO, 1660  
BAIRRO: CENTRO CEP: 85010250 - GUARAPUAVA-PR  
CNPJ: 79.430.682/0188-46  
PROCESSO: 25351.241101/2014-93 AUTORIZ/MS: 7.20163.6  
ATIVIDADE/CLASSE:  
COMÉRCIO ALIMENTOS PERMITIDOS/CORRELATOS/COSMÉTICOS/PERFUMES/PRODUTOS DE HIGIENE  
DISPENSÇÃO DE MEDICAMENTOS, INCLUSIVE SUJEITOS A CONTROLE ESPECIAL  
DISPENSÇÃO DE PLANTAS MEDICINAIS-  
EMPRESA: FARMACIA E DROGARIA NISSEI LTDA  
ENDEREÇO: AVENIDA MANOEL RIBAS, 6250  
BAIRRO: SANTA FELICIDADE CEP: 82020000 - CURITIBA/PR  
CNPJ: 79.430.682/0187-65  
PROCESSO: 25351.312149/2014-93 AUTORIZ/MS: 7.20082.6  
ATIVIDADE/CLASSE:  
COMÉRCIO ALIMENTOS PERMITIDOS/CORRELATOS/COSMÉTICOS/PERFUMES/PRODUTOS DE HIGIENE  
DISPENSÇÃO DE MEDICAMENTOS, INCLUSIVE SUJEITOS A CONTROLE ESPECIAL  
PRESTAÇÃO DE SERVIÇOS FARMACÉUTICOS-  
EMPRESA: R A GOMES  
ENDEREÇO: AVENIDA TEOTONIO VILELA, 283  
BAIRRO: CENTRO CEP: 46875000 - ITATIM/BA  
CNPJ: 08.782.432/0001-03  
PROCESSO: 25351.335785/2014-93 AUTORIZ/MS: 7.20106.0  
ATIVIDADE/CLASSE:  
COMÉRCIO ALIMENTOS PERMITIDOS/CORRELATOS/COSMÉTICOS/PERFUMES/PRODUTOS DE HIGIENE  
DISPENSÇÃO DE MEDICAMENTOS, INCLUSIVE SUJEITOS A CONTROLE ESPECIAL  
DISPENSÇÃO DE PLANTAS MEDICINAIS-  
FRACIONAMENTO-  
EMPRESA: SANFARMA - SANTO ANTONIO FARMACÉUTICA LTDA  
ENDEREÇO: RUA 13 Nº 648-A  
BAIRRO: JERISSAÍ I CEP: 61910000 - MARACANAÚ/CE  
CNPJ: 07.467.475/0013-75  
PROCESSO: 25351.327787/2014-93 AUTORIZ/MS: 7.20175.8  
ATIVIDADE/CLASSE:  
COMÉRCIO ALIMENTOS PERMITIDOS/CORRELATOS/COSMÉTICOS/PERFUMES/PRODUTOS DE HIGIENE  
DISPENSÇÃO DE MEDICAMENTOS, INCLUSIVE SUJEITOS A CONTROLE ESPECIAL  
EMPRESA: FARMACIA DE MANIPULAÇÃO RODRIGUES LTDA  
ENDEREÇO: RUA REINOLDO RAU, 289  
BAIRRO: CENTRO CEP: 89251600 - JARAGUÁ DO SUL/SC  
CNPJ: 03.671.034/0001-04  
PROCESSO: 25351.308251/2014-94 AUTORIZ/MS: 7.20079.7  
ATIVIDADE/CLASSE:  
COMÉRCIO ALIMENTOS PERMITIDOS/CORRELATOS/COSMÉTICOS/PERFUMES/PRODUTOS DE HIGIENE  
DISPENSÇÃO DE MEDICAMENTOS, INCLUSIVE SUJEITOS A CONTROLE ESPECIAL  
MANIPULAÇÃO DE PRODUTOS MAGISTRAIS-  
MANIPULAÇÃO DE PRODUTOS OFICINAIS-  
EMPRESA: DROGARIA SONDA LTDA  
ENDEREÇO: FRANCISCO LORENZI 961  
BAIRRO: CIDADE NOVA CEP: 95112120 - CAXIAS DO SUL/RS  
CNPJ: 09.276.084/0001-65  
PROCESSO: 25351.329178/2014-94 AUTORIZ/MS: 7.20132.9  
ATIVIDADE/CLASSE:  
COMÉRCIO ALIMENTOS PERMITIDOS/CORRELATOS/COSMÉTICOS/PERFUMES/PRODUTOS DE HIGIENE  
DISPENSÇÃO DE MEDICAMENTOS, INCLUSIVE SUJEITOS A CONTROLE ESPECIAL  
EMPRESA: DROGARIA RAFAELA LTDA  
ENDEREÇO: AVN GAL OSVALDO CORDEIRO DE FARIAS, 133  
BAIRRO: MARECHAL HERMES CEP: 21610480 - RIO DE JANEIRO/RJ  
CNPJ: 12.225.997/0001-67  
PROCESSO: 25351.338592/2014-94 AUTORIZ/MS: 7.20417.4  
ATIVIDADE/CLASSE:  
COMÉRCIO ALIMENTOS PERMITIDOS/CORRELATOS/COSMÉTICOS/PERFUMES/PRODUTOS DE HIGIENE  
DISPENSÇÃO DE MEDICAMENTOS, INCLUSIVE SUJEITOS A CONTROLE ESPECIAL  
PRESTAÇÃO DE SERVIÇOS FARMACÉUTICOS-  
EMPRESA: EVELINE BRAGA CRUZ ME  
ENDEREÇO: RUA EMÍLIA GONÇALVES  
BAIRRO: QUINTINO CUNHA CEP: 60351532 - FORTALEZA/CE  
CNPJ: 09.501.052/0001-16

PROCESSO: 25351.325857/2014-94 AUTORIZ/MS: 7.20416.1  
ATIVIDADE/CLASSE:  
COMÉRCIO ALIMENTOS PERMITIDOS/CORRELATOS/COSMÉTICOS/PERFUMES/PRODUTOS DE HIGIENE  
DISPENSÇÃO DE MEDICAMENTOS NÃO SUJEITOS AO CONTROLE ESPECIAL-  
EMPRESA: DROGARIA BOULEVARD DO PARQUE SÃO VICENTE LTDA  
ENDEREÇO: AVENIDA BOULEVARD, Nº99 E 101 LOJAS  
BAIRRO: PARQUE SÃO VICENTE CEP: 26172050 - BELFORD ROXO/RJ  
CNPJ: 05.979.803/0001-53  
PROCESSO: 25351.344215/2014-94 AUTORIZ/MS: 7.20386.7  
ATIVIDADE/CLASSE:  
COMÉRCIO ALIMENTOS PERMITIDOS/CORRELATOS/COSMÉTICOS/PERFUMES/PRODUTOS DE HIGIENE  
DISPENSÇÃO DE MEDICAMENTOS, INCLUSIVE SUJEITOS A CONTROLE ESPECIAL  
DISPENSÇÃO DE PLANTAS MEDICINAIS-  
FRACIONAMENTO-  
EMPRESA: ENILTON LIMA MAIA  
ENDEREÇO: RUA JANUARIO RODRIGUES, N 318  
BAIRRO: CENTRO CEP: 64670000 - SÃO JULIÃO/PI  
CNPJ: 19.554.410/0001-02  
PROCESSO: 25351.329202/2014-95 AUTORIZ/MS: 7.20187.0  
ATIVIDADE/CLASSE:  
COMÉRCIO ALIMENTOS PERMITIDOS/CORRELATOS/COSMÉTICOS/PERFUMES/PRODUTOS DE HIGIENE  
DISPENSÇÃO DE MEDICAMENTOS, INCLUSIVE SUJEITOS A CONTROLE ESPECIAL  
PRESTAÇÃO DE SERVIÇOS FARMACÉUTICOS-  
EMPRESA: W P COMERCIO LTDA ME  
ENDEREÇO: AV BERNARDO SAYAO 1520  
BAIRRO: NOVA IMPERATRIZ CEP: 65907000 - IMPERATRIZ/MA  
CNPJ: 13.187.593/0003-50  
PROCESSO: 25351.344198/2014-95 AUTORIZ/MS: 7.20294.9  
ATIVIDADE/CLASSE:  
COMÉRCIO ALIMENTOS PERMITIDOS/CORRELATOS/COSMÉTICOS/PERFUMES/PRODUTOS DE HIGIENE  
DISPENSÇÃO DE MEDICAMENTOS NÃO SUJEITOS AO CONTROLE ESPECIAL-  
EMPRESA: RANY DROGA LTDA-ME  
ENDEREÇO: AV DES RIVADAVIA LICINIO DE MIRANDA QD-40 LT-26 Nº S/N  
BAIRRO: CENTRAL CEP: 73840000 - CAMPOS BELOS/GO  
CNPJ: 19.308.829/0001-84  
PROCESSO: 25351.329347/2014-96 AUTORIZ/MS: 7.20395.8  
ATIVIDADE/CLASSE:  
COMÉRCIO ALIMENTOS PERMITIDOS/CORRELATOS/COSMÉTICOS/PERFUMES/PRODUTOS DE HIGIENE  
DISPENSÇÃO DE MEDICAMENTOS, INCLUSIVE SUJEITOS A CONTROLE ESPECIAL  
PRESTAÇÃO DE SERVIÇOS FARMACÉUTICOS-  
EMPRESA: MAGIS FARMÁCIA DE MANIPULAÇÃO LTDA ME  
ENDEREÇO: AVENIDA RIO BRANCO, Nº 1110  
BAIRRO: ALTO CAFEZAL CEP: 17502090 - MARÍLIA/SP  
CNPJ: 07.269.744/0001-55  
PROCESSO: 25351.329185/2014-96 AUTORIZ/MS: 7.20171.3  
ATIVIDADE/CLASSE:  
COMÉRCIO ALIMENTOS PERMITIDOS/CORRELATOS/COSMÉTICOS/PERFUMES/PRODUTOS DE HIGIENE  
DISPENSÇÃO DE MEDICAMENTOS, INCLUSIVE SUJEITOS A CONTROLE ESPECIAL  
DISPENSÇÃO DE PLANTAS MEDICINAIS-  
FRACIONAMENTO-  
MANIPULAÇÃO DE PRODUTOS MAGISTRAIS-  
MANIPULAÇÃO DE PRODUTOS OFICINAIS-  
EMPRESA: HEXA FARMA LTDA  
ENDEREÇO: AV MENINO JESUS, 04 LOJA A  
BAIRRO: VILA VITÓRIA CEP: 65058000 - SÃO LUÍS/MA  
CNPJ: 05.645.587/0001-00  
PROCESSO: 25351.335827/2014-96 AUTORIZ/MS: 7.20401.8  
ATIVIDADE/CLASSE:  
COMÉRCIO ALIMENTOS PERMITIDOS/CORRELATOS/COSMÉTICOS/PERFUMES/PRODUTOS DE HIGIENE  
DISPENSÇÃO DE MEDICAMENTOS NÃO SUJEITOS AO CONTROLE ESPECIAL-  
EMPRESA: DAL MORO & GIRARDI LTDA  
ENDEREÇO: AVENIDA JULIO BORELLA, 835  
BAIRRO: CENTRO CEP: 99150000 - MARAÚRS  
CNPJ: 16.720.871/0001-10

PROCESSO: 25351.335665/2014-96 AUTORIZ/MS: 7.20438.7  
ATIVIDADE/CLASSE:  
COMÉRCIO ALIMENTOS PERMITIDOS/CORRELATOS/COSMÉTICOS/PERFUMES/PRODUTOS DE HIGIENE  
DISPENSÇÃO DE MEDICAMENTOS NÃO SUJEITOS AO CONTROLE ESPECIAL-  
MANIPULAÇÃO DE PRODUTOS MAGISTRAIS-  
MANIPULAÇÃO DE PRODUTOS OFICINAIS-  
EMPRESA: COMERCIO DE MEDICAMENTOS COSTA LTDA  
ENDEREÇO: AV JOAO ARTIAGA Nº 554-A  
BAIRRO: CENTRO CEP: 76730000 - MATRINCHÃO/GO  
CNPJ: 07.632.830/0001-80  
PROCESSO: 25351.311272/2014-97 AUTORIZ/MS: 7.20045.9  
ATIVIDADE/CLASSE:  
COMÉRCIO ALIMENTOS PERMITIDOS/CORRELATOS/COSMÉTICOS/PERFUMES/PRODUTOS DE HIGIENE  
DISPENSÇÃO DE MEDICAMENTOS, INCLUSIVE SUJEITOS A CONTROLE ESPECIAL  
PRESTAÇÃO DE SERVIÇOS FARMACÉUTICOS-  
EMPRESA: FARMACIA SILVAMATIAS LTDA  
ENDEREÇO: RUA DR. AMANCIO MOTA, 31  
BAIRRO: CENTRO CEP: 48730000 - CONCEIÇÃO DO COITÉLBA  
CNPJ: 11.505.750/0001-31  
PROCESSO: 25351.329354/2014-98 AUTORIZ/MS: 7.20350.1  
ATIVIDADE/CLASSE:  
COMÉRCIO ALIMENTOS PERMITIDOS/CORRELATOS/COSMÉTICOS/PERFUMES/PRODUTOS DE HIGIENE  
DISPENSÇÃO DE MEDICAMENTOS, INCLUSIVE SUJEITOS A CONTROLE ESPECIAL  
EMPRESA: FARMACIA DO TRABALHADOR DO NORDESTE DA BAHIA LTDA - ME  
ENDEREÇO: RUA GOVERNADOR GONCALVES (CALCADA), 201 B  
BAIRRO: CENTRO CEP: 45400000 - VALENÇA/BA  
CNPJ: 14.534.570/0034-34  
PROCESSO: 25351.335753/2014-98 AUTORIZ/MS: 7.20252.3  
ATIVIDADE/CLASSE:  
COMÉRCIO ALIMENTOS PERMITIDOS/CORRELATOS/COSMÉTICOS/PERFUMES/PRODUTOS DE HIGIENE  
DISPENSÇÃO DE MEDICAMENTOS NÃO SUJEITOS AO CONTROLE ESPECIAL-  
DISPENSÇÃO DE PLANTAS MEDICINAIS-  
FRACIONAMENTO-  
EMPRESA: VIOLETA FARMACIA HOMEOPÁTICA LTDA ME  
ENDEREÇO: RUA OLEGARIO MACIEL Nº 51  
BAIRRO: CENTRO CEP: 38700000 - PAÇOS DE MINAS/MG  
CNPJ: 01.239.006/0001-89  
PROCESSO: 25351.329419/2014-98 AUTORIZ/MS: 7.20041.4  
ATIVIDADE/CLASSE:  
COMÉRCIO ALIMENTOS PERMITIDOS/CORRELATOS/COSMÉTICOS/PERFUMES/PRODUTOS DE HIGIENE  
DISPENSÇÃO DE MEDICAMENTOS, INCLUSIVE SUJEITOS A CONTROLE ESPECIAL  
MANIPULAÇÃO DE PRODUTOS MAGISTRAIS-  
MANIPULAÇÃO DE PRODUTOS OFICINAIS-  
EMPRESA: BRASIL MEDICAMENTOS LTDA-ME  
ENDEREÇO: AV. DR. JOSÉ RIBAMAR PACHECO, Nº 355  
BAIRRO: CANCELA CEP: 64800000 - FLORIANO/PI  
CNPJ: 17.828.413/0001-61  
PROCESSO: 25351.329273/2014-98 AUTORIZ/MS: 7.20245.0  
ATIVIDADE/CLASSE:  
COMÉRCIO ALIMENTOS PERMITIDOS/CORRELATOS/COSMÉTICOS/PERFUMES/PRODUTOS DE HIGIENE  
DISPENSÇÃO DE MEDICAMENTOS, INCLUSIVE SUJEITOS A CONTROLE ESPECIAL  
FRACIONAMENTO-  
EMPRESA: DROGARIA PRISMA DE BELFORD ROXO LTDA. EPP  
ENDEREÇO: AVENIDA FLORIPES DA ROCHA, 79 LOJA C  
BAIRRO: CENTRO CEP: 26113340 - BELFORD ROXO/RJ  
CNPJ: 19.171.444/0001-18  
PROCESSO: 25351.329227/2014-99 AUTORIZ/MS: 7.20149.9  
ATIVIDADE/CLASSE:  
COMÉRCIO ALIMENTOS PERMITIDOS/CORRELATOS/COSMÉTICOS/PERFUMES/PRODUTOS DE HIGIENE  
DISPENSÇÃO DE MEDICAMENTOS, INCLUSIVE SUJEITOS A CONTROLE ESPECIAL  
DISPENSÇÃO DE PLANTAS MEDICINAIS-  
EMPRESA: F. J. GOMES FARMACIA - ME  
ENDEREÇO: RUA SANTA ROSA 473  
BAIRRO: SANTA ROSA, CEP: 55026260 - CARUARU/PE  
CNPJ: 11.809.009/0001-64  
PROCESSO: 25351.329308/2014-99 AUTORIZ/MS: 7.20311.7  
ATIVIDADE/CLASSE:  
COMÉRCIO ALIMENTOS PERMITIDOS/CORRELATOS/COSMÉTICOS/PERFUMES/PRODUTOS DE HIGIENE  
DISPENSÇÃO DE MEDICAMENTOS, INCLUSIVE SUJEITOS A CONTROLE ESPECIAL  
FRACIONAMENTO-  
EMPRESA: NADJOM SANTOS FARMÁCIA POPULAR ME  
ENDEREÇO: PRAÇA HIGINO VITAL, 720  
BAIRRO: CANAFISTULA CEP: 57302350 - ARAPIRACA/AL  
CNPJ: 18.290.498/0001-30



## **BRASIL MEDICAMENTOS LTDA-EPP**

Av. Dr. José Ribamar Pacheco, 355 • Cancela • Fone: (89) 3521-2272 (89) 3521-3422 • 64.804-330  
Floriano-Piauí • CNPJ: 17.828.413/0001-61 • Insc. Est.: 19.514.436-8 • Insc. Munic.: 000.229.470 NIRE: 22200381154  
E-mail: [brasilmedicamentos10@hotmail.com](mailto:brasilmedicamentos10@hotmail.com)

PREFEITURA MUNICIPAL DE SANTO ANTÔNIO DOS LOPES - MA  
COMISSÃO PERMANENTE DE LICITAÇÃO - CPL  
PROCESSO ADMINISTRATIVO N°. 042309-0001  
PREGÃO ELETRÔNICO N°. 026/2023- SRP  
TIPO: MENOR PREÇO POR ITEM

OBJETO: REGISTRO DE PREÇOS, VISANDO FUTURA E EVENTUAL CONTRATAÇÃO DE PESSOA(S) JURÍDICA(S) PARA FORNECIMENTO DE EQUIPAMENTOS HOSPITALARES PELO PRAZO DE 12 (DOZE) MESES, EM ATENDIMENTO ÀS NECESSIDADES DA SECRETARIA MUNICIPAL DE SAÚDE E SANEAMENTO DO MUNICÍPIO DE SANTO ANTÔNIO DOS LOPES/MA.

DATA: 22/11/2023 ÀS 09:00 HORAS

PROPONENTE: BRASIL MEDICAMENTOS LTDA - EPP

CNPJ: 17.828.413/0001-61



### **DECLARAÇÃO DE CONCORDÂNCIA CONDIÇÕES DO EDITAL**

BRASIL MEDICAMENTOS LTDA - EPP, inscrita no CNPJ/MF N° 17.828.413/0001-61, sediada na AVENIDA DR. JOSÉ RIBAMAR PACHECO, N° 355, BAIRRO: CANCELA, FLORIANO-PI, por intermédio de seu representante legal o(a) Sr.(a) Rafaela Martins de Carvalho, portador da Carteira de Identidade n.º 2.071.268 SSP / PI e do CPF n.º 652.390.083-53, Declaro para todos os fins de direito, especificamente para participação de licitação na modalidade de Pregão, que está ciente e concorda com as condições contidas no Edital e seus anexos;

Floriano-PI, 20 de Novembro de 2023.

**RAFAELA MARTINS DE  
CARVALHO:65239008353**

Assinado de forma digital por RAFAELA  
MARTINS DE CARVALHO:65239008353  
Dados: 2023.11.20 10:11:07 -03'00'

BRASIL MEDICAMENTOS LTDA - EPP  
CNPJ: 17.828.413/0001-61  
RAFAELA MARTINS DE CARVALHO  
SÓCIA ADMINISTRADORA  
RG: 2.071.268 SSP / PI  
CPF: 652.390.083-53  
Residente e domiciliada  
na cidade de Floriano, PI  
Rua Clementino Ribeiro, n° 597  
Ibiapaba CEP:64.803-045



## **BRASIL MEDICAMENTOS LTDA-EPP**

Av. Dr. José Ribamar Pacheco, 355 • Cancela • Fone: (89) 3521-2272 (89) 3521-3422 • 64.804-330  
Floriano-Piauí • CNPJ: 17.828.413/0001-61 • Insc. Est.: 19.514.436-8 • Insc. Munic.: 000.229.470 NIRE: 22200381154  
E-mail: [brasilmedicamentos10@hotmail.com](mailto:brasilmedicamentos10@hotmail.com)

**PREFEITURA MUNICIPAL DE SANTO ANTÔNIO DOS LOPES - MA**

**COMISSÃO PERMANENTE DE LICITAÇÃO - CPL**

**PROCESSO ADMINISTRATIVO N°. 042309-0001**

**PREGÃO ELETRÔNICO N°. 026/2023- SRP**

**TIPO: MENOR PREÇO POR ITEM**

**OBJETO: REGISTRO DE PREÇOS, VISANDO FUTURA E EVENTUAL CONTRATAÇÃO DE PESSOA(S) JURÍDICA(S) PARA FORNECIMENTO DE EQUIPAMENTOS HOSPITALARES PELO PRAZO DE 12 (DOZE) MESES, EM ATENDIMENTO ÀS NECESSIDADES DA SECRETARIA MUNICIPAL DE SAÚDE E SANEAMENTO DO MUNICÍPIO DE SANTO ANTÔNIO DOS LOPES/MA.**

**DATA: 22/11/2023 ÀS 09:00 HORAS**

**PROPONENTE: BRASIL MEDICAMENTOS LTDA - EPP**

**CNPJ: 17.828.413/0001-61**



### **DECLARAÇÃO DE CUMPRIMENTO DOS REQUISITOS DE HABILITAÇÃO**

**BRASIL MEDICAMENTOS LTDA - EPP**, inscrita no CNPJ/MF N° **17.828.413/0001-61**, sediada na **AVENIDA DR. JOSÉ RIBAMAR PACHECO, N° 355, BAIRRO: CANCELA, FLORIANO-PI**, por intermédio de seu representante legal o(a) Sr.(a) **Rafaela Martins de Carvalho**, portador da Carteira de Identidade n.º 2.071.268 SSP / PI e do CPF n.º 652.390.083-53, **DECLARO**, sob as penas da lei, que a empresa cumpre plenamente as exigências e os requisitos de habilitação previstos no instrumento convocatório do Pregão nº 026/2023, realizado pela Prefeitura Municipal Santo Antônio dos Lopes-MA, inexistindo qualquer fato impeditivo de sua participação neste certame.

Floriano-PI, 20 de Novembro de 2023.

**RAFAELA MARTINS DE  
CARVALHO:65239008353**

Assinado de forma digital por RAFAELA  
MARTINS DE CARVALHO:65239008353  
Dados: 2023.11.20 10:12:24 -03'00'

BRASIL MEDICAMENTOS LTDA - EPP  
CNPJ: 17.828.413/0001-61  
RAFAELA MARTINS DE CARVALHO  
SÓCIA ADMINISTRADORA  
RG: 2.071.268 SSP / PI  
CPF: 652.390.083-53  
Residente e domiciliada  
na cidade de Floriano, PI  
Rua Clementino Ribeiro, nº 597  
Ibiapaba CEP:64.803-045





## **BRASIL MEDICAMENTOS LTDA-EPP**

Av. Dr. José Ribamar Pacheco, 355 • Cancela • Fone: (89) 3521-2272 (89) 3521-3422 • 64.804-330  
Floriano-Piauí • CNPJ: 17.828.413/0001-61 • Insc. Est.: 19.514.436-8 • Insc. Munic.: 000.229.470 NIRE: 22200381154  
E-mail: [brasilmedicamentos10@hotmail.com](mailto:brasilmedicamentos10@hotmail.com)

**PREFEITURA MUNICIPAL DE SANTO ANTÔNIO DOS LOPES - MA**

**COMISSÃO PERMANENTE DE LICITAÇÃO - CPL**

**PROCESSO ADMINISTRATIVO N°. 042309-0001**

**PREGÃO ELETRÔNICO N°. 026/2023- SRP**

**TIPO: MENOR PREÇO POR ITEM**

**OBJETO: REGISTRO DE PREÇOS, VISANDO FUTURA E EVENTUAL CONTRATAÇÃO DE PESSOA(S) JURÍDICA(S) PARA FORNECIMENTO DE EQUIPAMENTOS HOSPITALARES PELO PRAZO DE 12 (DOZE) MESES, EM ATENDIMENTO ÀS NECESSIDADES DA SECRETARIA MUNICIPAL DE SAÚDE E SANEAMENTO DO MUNICÍPIO DE SANTO ANTÔNIO DOS LOPES/MA.**

**DATA: 22/11/2023 ÀS 09:00 HORAS**

**PROPONENTE: BRASIL MEDICAMENTOS LTDA - EPP**

**CNPJ: 17.828.413/0001-61**



### **DECLARAÇÃO DE ENQUADRAMENTO NO REGIME DE TRIBUTAÇÃO DE ME/EPP**

**BRASIL MEDICAMENTOS LTDA - EPP**, inscrita no CNPJ/MF N° **17.828.413/0001-61**, sediada na **AVENIDA DR. JOSÉ RIBAMAR PACHECO, N° 355, BAIRRO: CANCELA, FLORIANO-PI**, por intermédio de seu representante legal o(a) Sr.(a) **Rafaela Martins de Carvalho**, portador da Carteira de Identidade n.º **2.071.268 SSP / PI** e do CPF n.º **652.390.083-53**, Declaro para todos os fins de direito, especificamente para participação de licitação na modalidade de Pregão, que estamos sob o regime de ME/EPP, cumpre os requisitos estabelecidos no artigo 3º da Lei Complementar no 123, de 2006, estando apta a usufruir do tratamento favorecido estabelecido em seus arts. 42 a 49;

Floriano-PI, 20 de Novembro de 2023.

**RAFAELA MARTINS DE  
CARVALHO:65239008353**

Assinado de forma digital por RAFAELA  
MARTINS DE CARVALHO:65239008353  
Dados: 2023.11.20 10:15:08 -03'00'

BRASIL MEDICAMENTOS LTDA - EPP  
CNPJ: 17.828.413/0001-61  
RAFAELA MARTINS DE CARVALHO  
SÓCIA ADMINISTRADORA  
RG: 2.071.268 SSP / PI  
CPF: 652.390.083-53  
Residente e domiciliada  
na cidade de Floriano, PI  
Rua Clementino Ribeiro, n° 597  
Ibiapaba CEP:64.803-045



## **BRASIL MEDICAMENTOS LTDA-EPP**

Av. Dr. José Ribamar Pacheco, 355 • Cancela • Fone: (89) 3521-2272 (89) 3521-3422 • 64.804-330  
Floriano-Piauí • CNPJ: 17.828.413/0001-61 • Insc. Est.: 19.514.436-8 • Insc. Munic.: 000.229.470 NIRE: 22200381154  
E-mail: [brasilmedicamentos10@hotmail.com](mailto:brasilmedicamentos10@hotmail.com)

**PREFEITURA MUNICIPAL DE SANTO ANTÔNIO DOS LOPES - MA**

**COMISSÃO PERMANENTE DE LICITAÇÃO - CPL**

**PROCESSO ADMINISTRATIVO N°. 042309-0001**

**PREGÃO ELETRÔNICO N°. 026/2023- SRP**

**TIPO: MENOR PREÇO POR ITEM**

**OBJETO: REGISTRO DE PREÇOS, VISANDO FUTURA E EVENTUAL CONTRATAÇÃO DE PESSOA(S) JURÍDICA(S) PARA FORNECIMENTO DE EQUIPAMENTOS HOSPITALARES PELO PRAZO DE 12 (DOZE) MESES, EM ATENDIMENTO ÀS NECESSIDADES DA SECRETARIA MUNICIPAL DE SAÚDE E SANEAMENTO DO MUNICÍPIO DE SANTO ANTÔNIO DOS LOPES/MA.**

**DATA: 22/11/2023 ÀS 09:00 HORAS**

**PROPONENTE: BRASIL MEDICAMENTOS LTDA - EPP**

**CNPJ: 17.828.413/0001-61**



### **DECLARAÇÃO DE QUE NÃO FOI DECLARADA INIDÔNEA PARA LICITAR OU CONTRATAR COM O PODER PÚBLICO**

**BRASIL MEDICAMENTOS LTDA - EPP**, inscrita no CNPJ/MF N° **17.828.413/0001-61**, sediada na **AVENIDA DR. JOSÉ RIBAMAR PACHECO, N° 355, BAIRRO: CANCELA, FLORIANO-PI**, por intermédio de seu representante legal o(a) Sr.(a) **Rafaela Martins de Carvalho**, portador da Carteira de Identidade n.º 2.071.268 SSP / PI e do CPF n.º 652.390.083-53, Declara, sob as penas da Lei, que na qualidade de proponente do procedimento licitatório, sob a modalidade Pregão Eletrônico n.º 026/2023 instaurada pela Prefeitura Municipal de Santo Antônio dos Lopes-MA, que não fomos declarados inidôneos para licitar ou contratar com o Poder Público, em qualquer de suas esferas.

Floriano-PI, 20 de Novembro de 2023.

**RAFAELA MARTINS DE  
CARVALHO:65239008353**

Assinado de forma digital por  
RAFAELA MARTINS DE  
CARVALHO:65239008353  
Dados: 2023.11.20 10:16:11 -03'00'

BRASIL MEDICAMENTOS LTDA - EPP  
CNPJ: 17.828.413/0001-61  
RAFAELA MARTINS DE CARVALHO  
SÓCIA ADMINISTRADORA  
RG: 2.071.268 SSP / PI  
CPF: 652.390.083-53  
Residente e domiciliada  
na cidade de Floriano, PI  
Rua Clementino Ribeiro, n° 597  
Ibiapaba CEP:64.803-045



## BRASIL MEDICAMENTOS LTDA-EPP

Av. Dr. José Ribamar Pacheco, 355 • Cancela • Fone: (89) 3521-2272 (89) 3521-3422 • 64.804-330  
Florianópolis-Piauí • CNPJ: 17.828.413/0001-61 • Insc. Est.: 19.514.436-8 • Insc. Munic.: 000.229.470 NIRE: 22200381154  
E-mail: [brasilmedicamentos10@hotmail.com](mailto:brasilmedicamentos10@hotmail.com)

PREFEITURA MUNICIPAL DE SANTO ANTÔNIO DOS LOPES - MA

COMISSÃO PERMANENTE DE LICITAÇÃO - CPL

PROCESSO ADMINISTRATIVO N°. 042309-0001

PREGÃO ELETRÔNICO N°. 026/2023- SRP

TIPO: MENOR PREÇO POR ITEM

OBJETO: REGISTRO DE PREÇOS, VISANDO FUTURA E EVENTUAL CONTRATAÇÃO DE PESSOA(S) JURÍDICA(S) PARA FORNECIMENTO DE EQUIPAMENTOS HOSPITALARES PELO PRAZO DE 12 (DOZE) MESES, EM ATENDIMENTO ÀS NECESSIDADES DA SECRETARIA MUNICIPAL DE SAÚDE E SANEAMENTO DO MUNICÍPIO DE SANTO ANTÔNIO DOS LOPES/MA.

DATA: 22/11/2023 ÀS 09:00 HORAS

PROponente: BRASIL MEDICAMENTOS LTDA - EPP

CNPJ: 17.828.413/0001-61



### DECLARAÇÃO DE INEXISTÊNCIA DE FATOS IMPEDITIVOS OU SUPERVENIENTES

BRASIL MEDICAMENTOS LTDA - EPP, inscrita no CNPJ/MF N° 17.828.413/0001-61, sediada na AVENIDA DR. JOSÉ RIBAMAR PACHECO, N° 355, BAIRRO: CANCELA, FLORIANO-PI, por intermédio de seu representante legal o(a) Sr.(a) Rafaela Martins de Carvalho, portador da Carteira de Identidade n.º 2.071.268 SSP / PI e do CPF n.º 652.390.083-53, Declara, sob as penas da Lei, que até a presente data inexistem fatos impeditivos para sua habilitação no presente processo e que está ciente da obrigatoriedade de declarar ocorrências posteriores.

Florianópolis-PI, 20 de Novembro de 2023

RAFAELA MARTINS DE  
CARVALHO:65239008353

Assinado de forma digital por  
RAFAELA MARTINS DE  
CARVALHO:65239008353  
Dados: 2023.11.20 10:17:04 -03'00'

BRASIL MEDICAMENTOS LTDA - EPP  
CNPJ: 17.828.413/0001-61  
RAFAELA MARTINS DE CARVALHO  
SÓCIA ADMINISTRADORA  
RG: 2.071.268 SSP / PI  
CPF: 652.390.083-53  
Residente e domiciliada  
na cidade de Florianópolis, PI  
Rua Clementino Ribeiro, n° 597  
Ibiapaba CEP:64.803-045



## BRASIL MEDICAMENTOS LTDA-EPP

Av. Dr. José Ribamar Pacheco, 355 • Cancela • Fone: (89) 3521-2272 (89) 3521-3422 • 64.804-330  
Floriano-Piauí • CNPJ: 17.828.413/0001-61 • Insc. Est.: 19.514.436-8 • Insc. Munic.: 000.229.470 NIRE: 22200381154  
E-mail: [brasilmedicamentos10@hotmail.com](mailto:brasilmedicamentos10@hotmail.com)

PREFEITURA MUNICIPAL DE SANTO ANTÔNIO DOS LOPES - MA

COMISSÃO PERMANENTE DE LICITAÇÃO - CPL

PROCESSO ADMINISTRATIVO N°. 042309-0001

PREGÃO ELETRÔNICO N°. 026/2023- SRP

TIPO: MENOR PREÇO POR ITEM

OBJETO: REGISTRO DE PREÇOS, VISANDO FUTURA E EVENTUAL CONTRATAÇÃO DE PESSOA(S) JURÍDICA(S) PARA FORNECIMENTO DE EQUIPAMENTOS HOSPITALARES PELO PRAZO DE 12 (DOZE) MESES, EM ATENDIMENTO ÀS NECESSIDADES DA SECRETARIA MUNICIPAL DE SAÚDE E SANEAMENTO DO MUNICÍPIO DE SANTO ANTÔNIO DOS LOPES/MA.

DATA: 22/11/2023 ÀS 09:00 HORAS

PROPONENTE: BRASIL MEDICAMENTOS LTDA - EPP

CNPJ: 17.828.413/0001-61



### DECLARAÇÃO EMPREGADOS EM TRABALHO DEGRADANTE

**BRASIL MEDICAMENTOS LTDA - EPP**, inscrita no CNPJ/MF N° **17.828.413/0001-61**, sediada na **AVENIDA DR. JOSÉ RIBAMAR PACHECO, N° 355, BAIRRO: CANCELA, FLORIANO-PI**, por intermédio de seu representante legal o(a) Sr.(a) **Rafaela Martins de Carvalho**, portador da Carteira de Identidade n.º 2.071.268 SSP / PI e do CPF n.º 652.390.083-53, Declara, sob as penas da Lei, que não possui, em sua cadeia produtiva, empregados executando trabalho degradante ou forçado, observando o disposto nos incisos III e IV do art. 1º e no inciso III do art. 5º da Constituição Federal.

Floriano-PI, 20 de Novembro de 2023

**RAFAELA MARTINS DE  
CARVALHO:65239008353**

Assinado de forma digital por  
RAFAELA MARTINS DE  
CARVALHO:65239008353  
Dados: 2023.11.20 10:19:10 -03'00'

BRASIL MEDICAMENTOS LTDA - EPP  
CNPJ: 17.828.413/0001-61  
RAFAELA MARTINS DE CARVALHO  
SÓCIA ADMINISTRADORA  
RG: 2.071.268 SSP / PI  
CPF: 652.390.083-53  
Residente e domiciliada  
na cidade de Floriano, PI  
Rua Clementino Ribeiro, n° 597  
Ibiapaba CEP:64.803-045



## BRASIL MEDICAMENTOS LTDA-EPP

Av. Dr. José Ribamar Pacheco, 355 • Cancela • Fone: (89) 3521-2272 (89) 3521-3422 • 64.804-330  
Floriano-Piauí • CNPJ: 17.828.413/0001-61 • Insc. Est.: 19.514.436-8 • Insc. Munic.: 000.229.470 NIRE: 22200381154  
E-mail: [brasilmedicamentos10@hotmail.com](mailto:brasilmedicamentos10@hotmail.com)

PREFEITURA MUNICIPAL DE SANTO ANTÔNIO DOS LOPES - MA

COMISSÃO PERMANENTE DE LICITAÇÃO - CPL

PROCESSO ADMINISTRATIVO N°. 042309-0001

PREGÃO ELETRÔNICO N°. 026/2023- SRP

TIPO: MENOR PREÇO POR ITEM

OBJETO: REGISTRO DE PREÇOS, VISANDO FUTURA E EVENTUAL CONTRATAÇÃO DE PESSOA(S) JURÍDICA(S) PARA FORNECIMENTO DE EQUIPAMENTOS HOSPITALARES PELO PRAZO DE 12 (DOZE) MESES, EM ATENDIMENTO ÀS NECESSIDADES DA SECRETARIA MUNICIPAL DE SAÚDE E SANEAMENTO DO MUNICÍPIO DE SANTO ANTÔNIO DOS LOPES/MA.

DATA: 22/11/2023 ÀS 09:00 HORAS

PROPONENTE: BRASIL MEDICAMENTOS LTDA - EPP

CNPJ: 17.828.413/0001-61



### DECLARAÇÃO QUE NÃO EMPREGA MENOR

BRASIL MEDICAMENTOS LTDA - EPP, inscrita no CNPJ/MF N° 17.828.413/0001-61, sediada na AVENIDA DR. JOSÉ RIBAMAR PACHECO, N° 355, BAIRRO: CANCELA, FLORIANO-PI, por intermédio de seu representante legal o(a) Sr.(a) Rafaela Martins de Carvalho, portador da Carteira de Identidade n.º 2.071.268 SSP / PI e do CPF n.º 652.390.083-53, Declaro que não possuímos, em nosso Quadro de Pessoal, empregados menores de 18 (dezoito) anos em trabalho noturno, perigoso ou insalubre e em qualquer trabalho, menores de 16 (dezesesseis) anos, salvo na condição de aprendiz, a partir de 14 (quatorze) anos, nos termos do artigo 7º, XXXIII, da Constituição;

Floriano-PI, 20 de Novembro de 2023.

RAFAELA MARTINS DE  
CARVALHO:65239008353

Assinado de forma digital por  
RAFAELA MARTINS DE  
CARVALHO:65239008353  
Dados: 2023.11.20 10:20:07 -03'00'

BRASIL MEDICAMENTOS LTDA - EPP  
CNPJ: 17.828.413/0001-61  
RAFAELA MARTINS DE CARVALHO  
SÓCIA ADMINISTRADORA  
RG: 2.071.268 SSP / PI  
CPF: 652.390.083-53  
Residente e domiciliada  
na cidade de Floriano, PI  
Rua Clementino Ribeiro, n° 597  
Ibiapaba CEP:64.803-045



## **BRASIL MEDICAMENTOS LTDA-EPP**

Av. Dr. José Ribamar Pacheco, 355 • Cancela • Fone: (89) 3521-2272 (89) 3521-3422 • 64.804-330  
Floriano-Piauí • CNPJ: 17.828.413/0001-61 • Insc. Est.: 19.514.436-8 • Insc. Munic.: 000.229.470 NIRE: 22200381154  
E-mail: [brasilmedicamentos10@hotmail.com](mailto:brasilmedicamentos10@hotmail.com)

**PREFEITURA MUNICIPAL DE SANTO ANTÔNIO DOS LOPES - MA**

**COMISSÃO PERMANENTE DE LICITAÇÃO - CPL**

**PROCESSO ADMINISTRATIVO N°. 042309-0001**

**PREGÃO ELETRÔNICO N°. 026/2023- SRP**

**TIPO: MENOR PREÇO POR ITEM**

**OBJETO: REGISTRO DE PREÇOS, VISANDO FUTURA E EVENTUAL CONTRATAÇÃO DE PESSOA(S) JURÍDICA(S) PARA FORNECIMENTO DE EQUIPAMENTOS HOSPITALARES PELO PRAZO DE 12 (DOZE) MESES, EM ATENDIMENTO ÀS NECESSIDADES DA SECRETARIA MUNICIPAL DE SAÚDE E SANEAMENTO DO MUNICÍPIO DE SANTO ANTÔNIO DOS LOPES/MA.**

**DATA: 22/11/2023 ÀS 09:00 HORAS**

**PROPONENTE: BRASIL MEDICAMENTOS LTDA - EPP**

**CNPJ: 17.828.413/0001-61**



### **DECLARAÇÃO ELABORAÇÃO DA PROPOSTA**

**BRASIL MEDICAMENTOS LTDA - EPP**, inscrita no CNPJ/MF N° **17.828.413/0001-61**, sediada na **AVENIDA DR. JOSÉ RIBAMAR PACHECO, N° 355, BAIRRO: CANCELA, FLORIANO-PI**, por intermédio de seu representante legal o(a) Sr.(a) **Rafaela Martins de Carvalho**, portador da Carteira de Identidade n.º **2.071.268 SSP / PI** e do CPF n.º **652.390.083-53**, Declara, sob as penas da Lei, que a proposta foi elaborada de forma independente, nos termos da legislação vigente.

Floriano-PI, 20 de Novembro de 2023.

**RAFAELA MARTINS DE  
CARVALHO:65239008353**

Assinado de forma digital por RAFAELA  
MARTINS DE CARVALHO:65239008353  
Dados: 2023.11.20 10:21:42 -03'00'

BRASIL MEDICAMENTOS LTDA - EPP  
CNPJ: 17.828.413/0001-61  
RAFAELA MARTINS DE CARVALHO  
SÓCIA ADMINISTRADORA  
RG: 2.071.268 SSP / PI  
CPF: 652.390.083-53  
Residente e domiciliada  
na cidade de Floriano, PI  
Rua Clementino Ribeiro, n° 597  
Ibiapaba CEP:64.803-045

## TERMO DE JUNTADA DE DOCUMENTOS DE HABILITAÇÃO

### PREGÃO ELETRÔNICO Nº 026/2023

Junto aos autos do Processo Licitatório nº 042309-0001, na modalidade PREGÃO, que tem por objeto o Registro de Preços, visando futura e eventual contratação de pessoa(s) jurídica(s) para fornecimento de equipamentos hospitalares pelo prazo de 12 (doze) meses, em atendimento às necessidades da Secretaria Municipal de Saúde e Saneamento do município de Santo Antônio dos Lopes/MA, os DOCUMENTOS DE HABILITAÇÃO, consoante especificações descritas no Termo de Referência, apresentados pela empresa **PROMEDI DISTRIBUIDORA DE PRODUTOS HOSPITALARES LTDA**, inscrita no CNPJ sob nº 27.806.274/0001-29, para participação no presente procedimento licitatório.

Santo Antônio dos Lopes - MA, 07 de dezembro de 2023.

  
\_\_\_\_\_  
**VAN CLAY LIMA MENDES**

Pregoeiro Municipal  
Port. nº 138/2023-GPSAL



## TRIBUNAL DE CONTAS DA UNIÃO



### Consulta Consolidada de Pessoa Jurídica

Este relatório tem por objetivo apresentar os resultados consolidados de consultas eletrônicas realizadas diretamente nos bancos de dados dos respectivos cadastros. A responsabilidade pela veracidade do resultado da consulta é do Órgão gestor de cada cadastro consultado. A informação relativa à razão social da Pessoa Jurídica é extraída do Cadastro Nacional da Pessoa Jurídica, mantido pela Receita Federal do Brasil.

**Consulta realizada em:** 30/11/2023 14:31:52

#### Informações da Pessoa Jurídica:

Razão Social: **PROMEDI DISTRIBUIDORA DE PRODUTOS HOSPITALARES LTDA**  
CNPJ: **27.806.274/0001-29**

#### Resultados da Consulta Eletrônica:

Órgão Gestor: **TCU**  
Cadastro: **Licitantes Inidôneos**  
Resultado da consulta: **Nada Consta**

Para acessar a certidão original no portal do órgão gestor, clique [AQUI](#).

Órgão Gestor: **CNJ**  
Cadastro: **CNIA - Cadastro Nacional de Condenações Cíveis por Ato de Improbidade Administrativa e Inelegibilidade**  
Resultado da consulta: **Nada Consta**

Para acessar a certidão original no portal do órgão gestor, clique [AQUI](#).

Órgão Gestor: **Portal da Transparência**  
Cadastro: **Cadastro Nacional de Empresas Inidôneas e Suspensas**  
Resultado da consulta: **Nada Consta**

Para acessar a certidão original no portal do órgão gestor, clique [AQUI](#).

Órgão Gestor: **Portal da Transparência**  
Cadastro: **CNEP - Cadastro Nacional de Empresas Punidas**  
Resultado da consulta: **Nada Consta**

Para acessar a certidão original no portal do órgão gestor, clique [AQUI](#).

Obs: A consulta consolidada de pessoa jurídica visa atender aos princípios de simplificação e racionalização de serviços públicos digitais. Fundamento legal: Lei nº 12.965, de 23 de abril de 2014, Lei nº 13.460, de 26 de junho de 2017, Lei nº 13.726, de 8 de outubro de 2018, Decreto nº 8.638 de 15, de janeiro de 2016.





## Sistema de Cadastramento Unificado de Fornecedores - SICAF

### Relatório de Ocorrências Ativas

#### Dados do Fornecedor

CNPJ: 27.806.274/0001-29 DUNS®: 944783408  
Razão Social: PROMEDI DISTRIBUIDORA DE PRODUTOS HOSPITALARES LTDA  
Nome Fantasia:  
Situação do Fornecedor: Credenciado

#### Ocorrência 1:

Tipo Ocorrência: Advertência - Lei nº 8666/93, art. 87, inc. I  
UASG Sancionadora: 160219 - COMANDO 5 REGIAO MILITAR  
Data Aplicação: 21/11/2018  
Número do Processo: 64317015265201859  
Descrição/Justificativa: Conforme solução do Processo Administrativo Nr 13/2018 e Boletim de Acesso Restrito Nr 82, de 24 de outubro de 2018.

#### Ocorrência 2:

Tipo Ocorrência: Advertência - Lei nº 8666/93, art. 87, inc. I  
UASG Sancionadora: 120629 - GRUPAMENTO DE APOIO DE CANOAS  
Data Aplicação: 03/10/2018  
Número do Processo: 67278018213201765 Número do Contrato: P.E. 54/2017  
Descrição/Justificativa: Por não apresentar a documentação de habilitação no prazo estipulado no item 9.8 do Edital do PE 54/2017, conforme apurado no Processo Administrativo de Apuração de Irregularidades nº 67278.018213/2017-65.

#### Ocorrência 3:

Tipo Ocorrência: Advertência - Lei nº 8666/93, art. 87, inc. I  
UASG Sancionadora: 987791 - PREFEITURA MUNICIPAL DE PRUDENTÓPOLIS - PR  
Data Aplicação: 25/05/2020  
Número do Processo: 9054/2019 Número do Contrato: ARP 146/2019  
Descrição/Justificativa: Entrega com atraso



## Relatório de Ocorrências Ativas

### Ocorrência 4:

Tipo Ocorrência: **Multa - Lei nº 8666/93, art. 87, inc. II**  
Motivo: **Inexecução total ou parcial do contrato**  
UASG Sancionadora: **170394 - CORPO DE BOMBEIROS MILITAR DO DF**  
Data Aplicação: **16/08/2022** Valor da Multa: **R\$ 4.999,51**  
Número do Processo: **05300118063202274** Número do Contrato: **NE nº 619/2021**  
Descrição/Justificativa: **Aplicada a sanção administrativa de multa aplicada à empresa PROMEDI DISTRIBUIDORA DE PRODUTOS HOSPITALARES LTDA, no valor de R\$ 4.999,51 (quatro mil novecentos e noventa e nove reais e cinquenta e um centavos), pelo atraso de 19 (dezenove) dias na entrega dos itens 18, 19, 33 e 34, bem como do atraso de 53 (cinquenta e três) dias do item 37 e 59 (cinquenta e nove) dias dos itens 18 e 19 no saneamento de vícios, com fulcro nos incisos I, III e V do art. 4º do Decreto Distrital nº 26.851/2006 e no item 23 do Edital de Pregão Eletrônico nº 54/2021 - DICOA/DEALF/CBMDF**

### Ocorrência 5:

Tipo Ocorrência: **Multa - Lei nº 8666/93, art. 87, inc. II**  
Motivo: **Inexecução total ou parcial do contrato**  
UASG Sancionadora: **987791 - PREFEITURA MUNICIPAL DE PRUDENTÓPOLIS - PR**  
Data Aplicação: **25/05/2020** Valor da Multa: **R\$ 241,36**  
Número do Processo: **9054/2019** Número do Contrato: **ARP 146/2019**  
Descrição/Justificativa: **Entrega com atraso**

### Ocorrência 6:

Tipo Ocorrência: **Suspensão Temporária - Lei nº 8666/93, art. 87, inc. III**  
Motivo: **Inexecução total ou parcial do contrato**  
UASG Sancionadora: **112408 - HOSPITAL DAS FORÇAS ARMADAS**  
Âmbito da Sanção: **Órgão Sancionador**  
Prazo: **Determinado**  
Prazo Inicial: **25/03/2021** Prazo Final: **28/06/2021**  
Número do Processo: **60550030871202013** Número do Contrato: **2020NE802001**  
Descrição/Justificativa: **Descumprimento contratual por parte da empresa, tendo em vista ter deixado de efetuar a entrega do item 49, solicitado através da Nota de Empenho 2020NE802001.**

## Relatório de Ocorrências Ativas



### Ocorrência 7:

Tipo Ocorrência: Suspensão Temporária - Lei nº 8666/93, art. 87, inc. III  
Motivo: Inexecução total ou parcial do contrato  
UASG Sancionadora: 112408 - HOSPITAL DAS FORÇAS ARMADAS  
Âmbito da Sanção: Órgão Sancionador  
Prazo: Determinado  
Prazo Inicial: 05/05/2021 Prazo Final: 04/08/2021  
Número do Processo: 60550034952202084 Número do Contrato: 2020NE802323/2020NE802563  
Descrição/Justificativa: Por não ter fornecido o material referente à Nota de Empenho 2020NE802323 e a Nota de Empenho 2020NE802563. Pregão Eletrônico no 02/2019 (Sistema de Registro de Preços) da UASG 160088.

### Ocorrência 8:

Tipo Ocorrência: Multa Art. 86 da Lei 8.666/93.  
UASG Sancionadora: 110001 - SECRETARIA DE ADMINISTRAÇÃO  
Impeditiva: Não  
Prazo Inicial: 02/06/2022  
Data Aplicação: 02/06/2022  
Número do Processo: 00230000324202258 Número do Contrato: PB 32/2021  
Descrição/Justificativa: Multa no valor de R\$ 77,70 (setenta e sete reais e setenta centavos), correspondente a 6% sobre o valor dos itens em atraso registrado na Nota Fiscal nº 8215, à razão de 0,2% ao dia, observado o limite de 30 (trinta) dias de atraso, pelo atraso na entrega do material solicitado, com fundamento no art. 86 da Lei nº 8.666/1993 e no subitem 10.2.2 da Cláusula Décima do Projeto Básico nº 32.

### Ocorrência 9:

Tipo Ocorrência: Advertência - Lei 13.303/2016, art. 83, inc. I  
Motivo: Advertência - Lei 13.303/2016, art. 83, inc. I  
UASG Sancionadora: 155902 - COMPLEXO HOSPITALAR UNIVERSITÁRIO DA UFPR  
Impeditiva: Não  
Prazo Inicial: 12/04/2022  
Data Aplicação: 12/04/2022  
Número do Processo: 23759047045202113 Número do Contrato: 2021NE460878  
Descrição/Justificativa: Não ter cumprido com suas obrigações contratuais, referente à entrega de itens extremamente necessários para desenvolver os procedimentos médicos e de enfermagem, constante na Nota de Empenho 2021/460878 firmado com o Hospital de Clínicas da Universidade Federal do Paraná

## Relatório de Ocorrências Ativas

**Ocorrência 10:**

Tipo Ocorrência: Advertência - Lei 13.303/2016, art. 83, inc. I  
Motivo: Advertência - Lei 13.303/2016, art. 83, inc. I  
UASG Sancionadora: 156654 - HOSPITAL DAS CLIN DA UNIV FED DE UBERLÂNDIA  
Impeditiva: Não  
Prazo Inicial: 03/05/2022  
Data Aplicação: 03/05/2022  
Número do Processo: 23860.000394/2022 Número do Contrato: SEI nº 027/2021/2021  
Descrição/Justificativa: Aplicação da penalidade de Advertência à empresa, conforme o Item 14.2.1 do Termo de Referência (SEI 19092905) por inexecutar parcialmente o estabelecido no Contrato de Comodato SEI nº 027/2021/2021 HC UFU EBSEH.



Sistema de Cadastramento Unificado de Fornecedores - SICAF

## Relatório de Ocorrências Ativas Impeditivas de Licitar

### Dados do Fornecedor

CNPJ: 27.806.274/0001-29 DUNS®: 944783408  
Razão Social: PROMEDI DISTRIBUIDORA DE PRODUTOS HOSPITALARES LTDA  
Nome Fantasia:  
Situação do Fornecedor: Credenciado

Nenhum registro de Ocorrência Ativa encontrado para o fornecedor



Sistema de Cadastramento Unificado de Fornecedores - SICAF

## Relatório de Prováveis Ocorrências Impeditivas Indiretas do Fornecedor

### Dados do Fornecedor

CNPJ: 27.806.274/0001-29 DUNS®: 944783408  
Razão Social: PROMEDI DISTRIBUIDORA DE PRODUTOS HOSPITALARES LTDA  
Nome Fantasia:  
Situação do Fornecedor: Credenciado

Nenhum registro de Ocorrência Impeditiva Indireta encontrado para o fornecedor.



## Sistema de Cadastramento Unificado de Fornecedores - SICAF

### Declaração

Declaramos para os fins previstos na Lei nº 8.666, de 1993, conforme documentação registrada no SICAF, que a situação do fornecedor no momento é a seguinte:

#### Dados do Fornecedor

CNPJ: 27.806.274/0001-29 DUNS®: 944783408  
Razão Social: PROMEDI DISTRIBUIDORA DE PRODUTOS HOSPITALARES LTDA  
Nome Fantasia:  
Situação do Fornecedor: **Credenciado** Data de Vencimento do Cadastro: 21/06/2024  
Natureza Jurídica: **SOCIEDADE EMPRESÁRIA LIMITADA**  
MEI: **Não**  
Porte da Empresa: **Empresa de Pequeno**

#### Ocorrências e Impedimentos

Ocorrência: **Consta**  
Impedimento de Licitar: **Nada Consta**  
Ocorrências Impeditivas indiretas: **Nada Consta**  
Vínculo com "Serviço Público": **Nada Consta**

#### Níveis cadastrados:

##### I - Credenciamento

##### II - Habilitação Jurídica

##### III - Regularidade Fiscal e Trabalhista Federal

Receita Federal e PGFN	Validade:	03/04/2024
FGTS	Validade:	15/12/2023
Trabalhista ( <a href="http://www.tst.jus.br/certidao">http://www.tst.jus.br/certidao</a> )	Validade:	18/05/2024

##### IV - Regularidade Fiscal Estadual/Distrital e Municipal

Receita Estadual/Distrital	Validade:	30/12/2023
Receita Municipal	Validade:	31/12/2023

##### V - Qualificação Técnica

##### VI - Qualificação Econômico-Financeira

Validade: 30/04/2024



Ministério da Economia  
Secretaria de Governo Digital  
Departamento Nacional de Registro Empresarial e Integração  
Secretaria de Desenvolvimento Econômico e Turismo

Nº DO PROTOCOLO (Uso da Junta Comercial)



NIRE (da sede ou filial, quando a sede for em outra UF)

43208118255

Código da Natureza Jurídica

2062

Nº de Matrícula do Agente Auxiliar do Comércio

1 - REQUERIMENTO

ILMO(A). SR.(A) PRESIDENTE DA Junta Comercial, Industrial e Serviços do Rio Grande do Sul

Nome: **PROMEDI DISTRIBUIDORA DE PRODUTOS HOSPITALARES LTDA**

(da Empresa ou do Agente Auxiliar do Comércio)

Nº FCN/REMP



RSN2385376857

requer a V.Sª o deferimento do seguinte ato:

Nº DE VIAS	CÓDIGO DO ATO	CÓDIGO DO EVENTO	QTDE	DESCRIÇÃO DO ATO / EVENTO
1	002			ALTERACAO
		051	1	CONSOLIDACAO DE CONTRATO/ESTATUTO
		048	1	RE-RATIFICACAO
		2003	1	ALTERACAO DE SOCIO/ADMINISTRADOR

ERECHIM  
Local

24 Maio 2023  
Data

Representante Legal da Empresa / Agente Auxiliar do Comércio:

Nome: \_\_\_\_\_

Assinatura: \_\_\_\_\_

Telefone de Contato: \_\_\_\_\_

2 - USO DA JUNTA COMERCIAL

DECISÃO SINGULAR

DECISÃO COLEGIADA

Nome(s) Empresarial(ais) igual(ais) ou semelhante(s):

SIM

SIM

Processo em Ordem  
À decisão

\_\_\_\_\_  
Data

NÃO \_\_\_\_\_  
Data Responsável

NÃO \_\_\_\_\_  
Data Responsável

\_\_\_\_\_  
Responsável

DECISÃO SINGULAR

Processo em exigência. (Vide despacho em folha anexa)

Processo deferido. Publique-se e archive-se.

Processo indeferido. Publique-se.

2ª Exigência

3ª Exigência

4ª Exigência

5ª Exigência

\_\_\_\_\_  
Data

\_\_\_\_\_  
Responsável

DECISÃO COLEGIADA

Processo em exigência. (Vide despacho em folha anexa)

Processo deferido. Publique-se e archive-se.

Processo indeferido. Publique-se.

2ª Exigência

3ª Exigência

4ª Exigência

5ª Exigência

\_\_\_\_\_  
Data

\_\_\_\_\_  
Vogal

\_\_\_\_\_  
Vogal

\_\_\_\_\_  
Vogal

Presidente da \_\_\_\_\_ Turma

OBSERVAÇÕES



Junta Comercial, Industrial e Serviços do Rio Grande do Sul

Certifico registro sob o nº 8956174 em 29/05/2023 da Empresa PROMEDI DISTRIBUIDORA DE PRODUTOS HOSPITALARES LTDA, CNPJ 27806274000129 e protocolo 231682255 - 25/05/2023. Autenticação: 498B58BE466A681FB1AD10852C23CAFB4DF920. José Tadeu Jacoby - Secretário-Geral. Para validar este documento, acesse <http://jucisrs.rs.gov.br/validacao> e informe nº do protocolo 23/168.225-5 e o código de segurança 4NaT Esta cópia foi autenticada digitalmente e assinada em 29/05/2023 por José Tadeu Jacoby Secretário-Geral.



# JUNTA COMERCIAL, INDUSTRIAL E SERVIÇOS DO RIO GRANDE DO SUL

Registro Digital

Capa de Processo



AUTUAÇÃO

Nº PROC

Fl. 387 v

Assinador Responsável

Junta Comercial, Industrial e Serviços do Rio Grande do Sul

Identificação do Processo		
Número do Protocolo	Número do Processo Módulo Integrador	Data
23/168.225-5	RSN2385376857	24/05/2023

Identificação do(s) Assinante(s)		
CPF	Nome	Data Assinatura
814.500.280-04	CLEBER ANTONIO ZULIAN	25/05/2023

Assinado utilizando o(s) seguinte(s) selo(s) do gov.br 

Selo Ouro - Certificado Digital, Selo Ouro - Biometria TSE



Junta Comercial, Industrial e Serviços do Rio Grande do Sul

Certifico registro sob o nº 8956174 em 29/05/2023 da Empresa PROMEDI DISTRIBUIDORA DE PRODUTOS HOSPITALARES LTDA, CNPJ 27806274000129 e protocolo 231682255 - 25/05/2023. Autenticação: 498B58BE466A681FB1AD10852C23CAFB4DF920. José Tadeu Jacoby - Secretário-Geral. Para validar este documento, acesse <http://jucisrs.rs.gov.br/validacao> e informe nº do protocolo 23/168.225-5 e o código de segurança 4NaT Esta cópia foi autenticada digitalmente e assinada em 29/05/2023 por José Tadeu Jacoby Secretário-Geral.



## **RERRATIFICAÇÃO E CONSOLIDAÇÃO DO CONTRATO SOCIAL**

**CNPJ: 27.806.274/0001-29**

**NIRE: 43208118255**

**CLEBER ANTONIO ZULIAN**, brasileiro, natural de Erechim/RS, casado em regime de comunhão parcial de bens, nascido em 30/03/1982, empresário, residente e domiciliado na Rua Dario Bastos Rostro, nº 60, Bairro Três Vendas, CEP 99713-242, na cidade de Erechim/RS, portador da Cédula de Identidade n.º 7073998184 – SSP/RS e CPF nº 814.500.280-04.

**FABIANA DOMINGUES**, brasileira, natural de Erechim/RS, solteira, maior, capaz, nascida em 01/10/1979, empresária, residente e domiciliada na Rua Padre Feijó, n.º 203, Bairro Centro, CEP 99700-118, na cidade de Erechim/RS, portadora da Cédula de Identidade n.º 7063788629 – SSP/RS e CPF nº 959.084.550-91.

As partes acima qualificadas, na condição de únicos sócios da sociedade empresária **"PROMEDI DISTRIBUIDORA DE PRODUTOS HOSPITALARES LTDA"**, estabelecida na Avenida Caldas Junior, nº 456, Sala 02, Bairro Três Vendas, CEP 99713-190, na cidade de Erechim/RS, com contrato constitutivo arquivado na MM Junta Comercial do Estado do Rio Grande do Sul, sob n.º 43208118255 em 23 de maio de 2017 e última alteração contratual arquivada sob n.º 7805564 em 02 de agosto de 2021, inscrita no Cadastro Nacional da Pessoa Jurídica sob n.º 27.806.274/0001-29, resolvem de comum e perfeito acordo, rerratificar e consolidar o contrato social, com base nas seguintes cláusulas:

**-I-**

Resolvem os sócios retificar a descrição da data de nascimento e número do RG do sócio Sr. Cleber Antonio Zulian, no Contrato Social registrado sob nº 43208118255 em 23 de maio de 2017, na Primeira Alteração Contratual registrada sob nº 4507613 em 14 de setembro de 2017 e na Segunda Alteração Contratual registrada sob nº 7805564 em 02 de agosto de 2021, sendo:

1. **onde se lê: CLEBER ANTONIO ZULIAN**, brasileiro, natural de Erechim/RS, casado em regime de comunhão parcial de bens, nascido em 10/03/1982, empresário, residente e domiciliado na Rua Dario Bastos Rostro, nº 60, Bairro Três Vendas, CEP 99713-242, na cidade de Erechim/RS, portador da Cédula de Identidade n.º 707398184 – SSP/RS e CPF nº 814.500.280-04.
2. **leia-se: CLEBER ANTONIO ZULIAN**, brasileiro, natural de Erechim/RS, casado em regime de comunhão parcial de bens, nascido em 30/03/1982, empresário, residente e domiciliado na Rua Dario Bastos Rostro, nº 60, Bairro Três Vendas, CEP 99713-242, na cidade de Erechim/RS, portador da Cédula de Identidade n.º 7073998184 – SSP/RS e CPF nº 814.500.280-04.

Em decorrência da retificação na descrição da data de nascimento e número do RG do sócio Sr. Cleber Antonio Zulian no Contrato Social registrado sob nº 43208118255 em 23 de maio de 2017, na Primeira Alteração Contratual registrado sob nº 4507613 em 14 de setembro de 2017 e na Segunda Alteração Contratual registrado sob nº 7805564 em 02 de agosto de 2021, fica com a seguinte redação:

1





"CLEBER ANTONIO ZULIAN, brasileiro, natural de Erechim/RS, casado em regime de comunhão parcial de bens, nascido em 30/03/1982, empresário, residente e domiciliado na Rua Dario Bastos Rostro, nº 60, Bairro Três Vendas, CEP 99713-242, na cidade de Erechim/RS, portador da Cédula de Identidade n.º 7073998184 – SSP/RS e CPF nº 814.500.280-04."

**-II-**

Pela vontade soberana dos sócios, resolvem estes **CONSOLIDAR** as cláusulas do contrato social, passando a sociedade a ser regida pelas cláusulas e condições seguintes:

#### **DA DENOMINAÇÃO, SEDE, FORO, OBJETIVO, DURAÇÃO**

**Cláusula 1ª** - Fica regida pelo presente contrato social, pelas disposições da Lei Nº 10.406, de 10 de Janeiro de 2002, e demais legislação aplicável, uma sociedade empresária limitada, que girará sob a denominação social de "**PROMEDI DISTRIBUIDORA DE PRODUTOS HOSPITALARES LTDA**".

**Cláusula 2ª** - A sociedade tem por objetivo social:

- a) **Comercio atacadista de medicamentos e drogas de uso humano. (4644-3/01)**
- b) **Comercio atacadista de maquinas, aparelhos e equipamentos para uso adonto-medico hospitalar, partes e peças. (4664-8/00)**
- c) **Comercio atacadista de instrumentos e materiais para uso médico, cirúrgico, hospitalares e de laboratórios. (4645-1/01)**
- d) **Comercio atacadista de próteses e artigos de ortopedia. (4645-1/02)**

**Cláusula 3ª** - A sociedade tem a sua sede social e foro jurídico na Avenida Caldas Junior, nº 456, Sala 02, Bairro Três Vendas, CEP 99713-190, na cidade de Erechim/RS, podendo, por deliberação dos sócios, instalar ou extinguir filiais, escritórios, agências e outras dependências, em qualquer localidade do território nacional ou no exterior, obedecidas as disposições legais vigentes.

**Cláusula 4ª** - A sociedade iniciou suas atividades em 04 de maio de 2017 e seu prazo de duração é por tempo indeterminado.

#### **DO CAPITAL SOCIAL E DA RESPONSABILIDADE DOS SÓCIOS**

**Cláusula 5ª** - O capital social da sociedade é de R\$ 50.000,00 (Cinquenta mil reais), dividido em 50.000 quotas sociais, no valor nominal de R\$ 1,00 (Hum real) totalmente integralizado em moeda corrente nacional, ficando distribuído da seguinte forma:

- a) **CLEBER ANTONIO ZULIAN**, a participação de 25.000 (Vinte e cinco mil) quotas sociais, no valor de R\$ 25.000,00 (Vinte e cinco mil reais), correspondente a 50% do Capital Social;
- b) **FABIANA DOMINGUES**, a participação de 25.000 (Vinte e cinco mil) quotas sociais, no valor de R\$ 25.000,00 (Vinte e cinco mil reais), correspondente a 50% do Capital Social;

2



## DA ADMINISTRAÇÃO DA SOCIEDADE E DA REMUNERAÇÃO DA ADMINISTRAÇÃO

**Cláusula 6ª** - A administração da sociedade será exercida pelo sócio **CLEBER ANTONIO ZULIAN** e pela sócia **FABIANA DOMINGUES**, em conjunto ou isoladamente, os quais ficam investidos de todos os poderes de representação ativa e passiva da sociedade, em juízo e fora dele, bem como em todos os demais atos previstos em Lei e relacionados com a empresa.

**Parágrafo Primeiro:** Os administradores respondem perante a sociedade pelos atos praticados no desempenho de seu mandato.

**Parágrafo Segundo:** É expressamente proibido e serão nulos de pleno direito, quaisquer atos praticados pelos administradores, gerente ou procuradores da sociedade, que sejam estranhos aos objetivos sociais ou aos negócios da sociedade, e a prestação de avais, fianças, endossos ou outras garantias de favor.

**Parágrafo Terceiro:** A sociedade poderá ser administrada por um administrador não sócio, mediante a aprovação de sócios que representem no mínimo dois terços do capital social. Este poderá ser destituído do cargo a qualquer tempo, por deliberação dos sócios, independente de justificativa.

**Parágrafo Quarto:** Nas operações que envolvam alienação, oneração, penhora, caução, venda ou hipoteca dos bens do ativo permanente da empresa e ainda garantia de empréstimos ou financiamentos contraídos e que obriguem a sociedade, sempre será necessária a assinatura de todos os sócios.

**Cláusula 7ª** - A responsabilidade de cada sócio é restrita ao valor de suas quotas, mas todos respondem solidariamente pela integralização do capital social.

**Cláusula 8ª** - Os instrumentos de procurações, outorgadas pelo administrador da sociedade, deverão especificar os atos e operações que os mandatários poderão praticar, e a duração do mandato não poderá ser superior a um ano, salvo no caso de mandato com poderes gerais de foro, que poderá ser por prazo indeterminado.

**Cláusula 9ª** - Os administradores poderão perceber mensalmente, a título de "pró-labore", a importância que for convencionada entre os sócios, observadas as disposições regulamentares pertinentes.

## DOS BALANÇOS E DA DESTINAÇÃO DOS RESULTADOS

**Cláusula 10** - O exercício social coincidirá com o ano civil. Desta forma, terá início em 1º de janeiro e encerrar-se-á em 31 de dezembro de cada ano, quando será apurado o inventário físico dos bens, direitos e obrigações e as respectivas demonstrações financeiras em conformidade com os Princípios e Normas contábeis geralmente aceitos. Os sócios participam dos lucros e perdas na proporção de suas quotas.

**Parágrafo Primeiro:** Em reunião anual, até 30 de abril do ano seguinte, será decidido o destino dos lucros acumulados, se forem transferidos para reservas de lucros, bem como a sua reversão.

**Parágrafo Segundo:** Caso os sócios decidam distribuir os lucros, ou levados para aumento de capital, será realizado na proporção da quota de capital dos sócios.

**Parágrafo Terceiro:** Caso ocorra prejuízo em determinado exercício este permanecerá em prejuízos acumulados para futura amortização, ou suportado pelos sócios na mesma proporção antes informada.



**Parágrafo Quarto:** A sociedade poderá distribuir antecipadamente lucros em qualquer mês do ano calendário em conformidade com a Legislação Tributária.

**Cláusula 11** – Nos quatro meses seguintes ao término do exercício social, através de reunião dos sócios, regularmente convocada, deliberarão sobre as contas, a destinação dos resultados e designarão administradores quando for o caso.

**Parágrafo Único** – A convocação para reunião dos sócios será feita por carta com recibo de entrega, com antecedência mínima de 08 (oito) dias.

#### **DA CESSÃO DE QUOTAS**

**Cláusula 12** – As quotas sociais não poderão ser cedidas ou transferidas, total ou parcialmente, sem que o alienante, previamente as ofereça à sociedade e, posteriormente, aos outros quotistas, cabendo a estes, se for o caso – na proporção da participação de cada um no capital social – o direito de preferência na aquisição das quotas oferecidas.

**Parágrafo Único:** O quotista que desejar alienar sua participação societária deverá, por ocasião da oferta, determinar, expressamente, o preço e as condições de pagamento que pretende pelas quotas ofertadas.

**Cláusula 13** – O direito de preferência previsto na cláusula anterior deverá ser exercido, tanto pela sociedade como pelos quotistas, dentro do prazo de 60 (sessenta) dias do oferecimento e, não havendo manifestação positiva, o cedente restará livre para negociar com quem desejar; porém, neste caso, o preço e as condições de pagamento não poderão ser mais vantajosas do que as anteriormente ofertadas à sociedade e ao outro quotista.

#### **DA DISSOLUÇÃO E LIQUIDAÇÃO E DA RETIRADA DE SÓCIOS**

**Cláusula 14** – A sociedade não entrará em dissolução e, conseqüentemente, em liquidação, por retirada, morte, falência ou incapacidade de quaisquer dos sócios, desde que o sócio remanescente queira o seu prosseguimento. Os valores do sócio que falecer, ou desejar retirar-se ser-lhe-ão pagos, ou a seus herdeiros, em caso de não desejarem permanecer na sociedade, com base em balanço especialmente levantado para esse fim, em moeda corrente nacional, em até 24 (vinte e quatro) parcelas mensais, iguais e sucessivas, corrigidas monetariamente, tendo como termo inicial o mês de encerramento do já referido balanço especial.

**Parágrafo Primeiro:** Mediante comum acordo entre as partes, poderá ser estabelecida outra forma de pagamento aos sócios retirantes, dos valores previstos nesta cláusula, desde que não afetem a situação econômico-financeira e o funcionamento normal da sociedade.

**Parágrafo Segundo:** O balanço especial referido no “caput” desta cláusula, que será utilizado para determinar o valor da quota reembolsável, tomará por base não somente o valor real dos bens, direitos e obrigações, mas também aqueles valores não escrituráveis, como a marca, tecnologia, clientela, perspectivas do negócio, e outros, bem como obrigações ainda não definidas e/ou quantificadas, tudo a ser aferido através de arbitragem, nos termos da Lei nº 9.307, de 23 de setembro de 1.996, na qual serão considerados, preponderantemente, os princípios gerais de direito, os usos e costumes e, se for o caso, as regras internacionais de comércio.

#### **DAS DECISÕES SOCIAIS**

**Cláusula 15** - As deliberações dos sócios serão tomadas em conformidade com as determinações da Legislação Vigente.

4





## DAS DISPOSIÇÕES GERAIS

**Cláusula 16** - Os administradores declaram, sob as penas da lei, de que não estão impedidos de exercerem a administração da sociedade, por lei especial, ou em virtude de condenação criminal, ou por se encontrar sob os efeitos dela, a pena que vede, ainda que temporariamente, o acesso a cargos públicos; ou por crime falimentar, de prevaricação, peita ou suborno, concussão, peculato, ou contra a economia popular, contra o sistema financeiro nacional, contra normas de defesa da concorrência, contra as relações de consumo, fé pública, ou a propriedade.

**Cláusula 17** - A regência supletiva da sociedade limitada dar-se-á pelas normas regimentais da Sociedade Anônima, Lei n.º 6.404, de 15 de dezembro de 1976 e suas alterações.

**Parágrafo Único** - A sociedade limitada, não será obrigada a publicação das suas demonstrações contábeis.

**Cláusula 18** - Fica eleito o foro de Erechim/RS, para o exercício e o cumprimento dos direitos e obrigações resultantes deste contrato.

E, por estarem assim justos e contratados, firmam o presente instrumento, em via única assinada digitalmente para que produza seus jurídicos e legais efeitos.

Erechim/RS, 24 de maio de 2023.

**CLEBER ANTONIO ZULIAN**  
CPF n.º 814.500.280-04

**FABIANA DOMINGUES**  
CPF n.º 959.084.550-91



# JUNTA COMERCIAL, INDUSTRIAL E SERVIÇOS DO RIO GRANDE DO SUL

Registro Digital



Documento Principal

## Identificação do Processo

Número do Protocolo	Número do Processo Módulo Integrador	Data
23/168.225-5	RSN2385376857	24/05/2023



## Identificação do(s) Assinante(s)

CPF	Nome	Data Assinatura
814.500.280-04	CLEBER ANTONIO ZULIAN	25/05/2023

Assinado utilizando o(s) seguinte(s) selo(s) do gov.br  

Selo Ouro - Biometria TSE, Selo Ouro - Certificado Digital

959.084.550-91	FABIANA DOMINGUES	25/05/2023
----------------	-------------------	------------

Assinado utilizando o(s) seguinte(s) selo(s) do gov.br  

Selo Ouro - Certificado Digital, Selo Ouro - Biometria TSE

Junta Comercial, Industrial e Serviços do Rio Grande do Sul



Junta Comercial, Industrial e Serviços do Rio Grande do Sul

Certifico registro sob o nº 8956174 em 29/05/2023 da Empresa PROMEDI DISTRIBUIDORA DE PRODUTOS HOSPITALARES LTDA, CNPJ 27806274000129 e protocolo 231682255 - 25/05/2023. Autenticação: 498B58BE466A681FB1AD10852C23CAFB4DF920. José Tadeu Jacoby - Secretário-Geral. Para validar este documento, acesse <http://jucisrs.rs.gov.br/validacao> e informe nº do protocolo 23/168.225-5 e o código de segurança 4NaT Esta cópia foi autenticada digitalmente e assinada em 29/05/2023 por José Tadeu Jacoby Secretário-Geral.



## TERMO DE AUTENTICAÇÃO - REGISTRO DIGITAL

Certifico que o ato, assinado digitalmente, da empresa PROMEDI DISTRIBUIDORA DE PRODUTOS HOSPITALARES LTDA, de CNPJ 27.806.274/0001-29 e protocolado sob o número 23/168.225-5 em 25/05/2023, encontra-se registrado na Junta Comercial sob o número 8956174, em 29/05/2023. O ato foi deferido eletronicamente pelo examinador Gisele Carla Weishaupt.

Certifica o registro, o Secretário-Geral, José Tadeu Jacoby. Para sua validação, deverá ser acessado o sitio eletrônico do Portal de Serviços / Validar Documentos (<https://portalservicos.jucisrs.rs.gov.br/Portal/pages/imagemProcesso/viaUnica.jsf>) e informar o número de protocolo e chave de segurança.

Capa de Processo

Assinante(s)		
CPF	Nome	Data Assinatura
814.500.280-04	CLEBER ANTONIO ZULIAN	25/05/2023
Assinado utilizando o(s) seguinte(s) selo(s) do		
Selo Ouro - Certificado Digital, Selo Ouro - Biometria TSE		

Documento Principal

Assinante(s)		
CPF	Nome	Data Assinatura
814.500.280-04	CLEBER ANTONIO ZULIAN	25/05/2023
Assinado utilizando o(s) seguinte(s) selo(s) do		
Selo Ouro - Biometria TSE, Selo Ouro - Certificado Digital		
959.084.550-91	FABIANA DOMINGUES	25/05/2023
Assinado utilizando o(s) seguinte(s) selo(s) do		
Selo Ouro - Certificado Digital, Selo Ouro - Biometria TSE		

Data de início dos efeitos do registro (art. 36, Lei 8.934/1994): 24/05/2023



Documento assinado eletronicamente por Gisele Carla Weishaupt, Servidor(a) Público(a), em 29/05/2023, às 15:17.



A autenticidade desse documento pode ser conferida no [portal de serviços da jucisrs](https://portalservicos.jucisrs.rs.gov.br) informando o número do protocolo 23/168.225-5.





AUTUAÇÃO

1º PROC.

Fl. 391-V

Servidor Responsável



# JUNTA COMERCIAL, INDUSTRIAL E SERVIÇOS DO RIO GRANDE DO SUL

Registro Digital

Junta Comercial, Industrial e Serviços do Rio Grande do Sul

O ato foi assinado digitalmente por :

Identificação do(s) Assinante(s)	
CPF	Nome
054.744.500-87	JOSE TADEU JACOBY

Porto Alegre, segunda-feira, 29 de maio de 2023



Junta Comercial, Industrial e Serviços do Rio Grande do Sul

Certifico registro sob o nº 8956174 em 29/05/2023 da Empresa PROMEDI DISTRIBUIDORA DE PRODUTOS HOSPITALARES LTDA , CNPJ 27806274000129 e protocolo 231682255 - 25/05/2023. Autenticação: 498B58BE466A681FB1AD10852C23CAFB4DF920. José Tadeu Jacoby - Secretário-Geral. Para validar este documento, acesse <http://jucisrs.rs.gov.br/validacao> e informe nº do protocolo 23/168.225-5 e o código de segurança 4NaT Esta cópia foi autenticada digitalmente e assinada em 29/05/2023 por José Tadeu Jacoby Secretário-Geral.



REPÚBLICA FEDERATIVA DO BRASIL  
 MINISTÉRIO DA INFRAESTRUTURA  
 DEPARTAMENTO NACIONAL DE TRÂNSITO  
 CAPTEIRA NACIONAL DE HABILITAÇÃO



RS



VÁLIDA EM TODO  
 O TERRITÓRIO NACIONAL  
 2364692056

NOME CLEBER ANTÔNIO ZULIAN		
DOC. IDENTIDADE/ÓRG. EMISSOR/AUF 7073998184 SSP/DI RS		
CPF 814.500.280-04	DATA NASCIMENTO 30/03/1982	
FILIAÇÃO CLADIR ZULIAN INES ZULIAN		
PERMISSÃO A	ACC AB	CAT. HAB. AB
Nº REGISTRO 01233621320	VALIDADE 09/03/2032	1ª HABILITAÇÃO 02/05/2000



OBSERVAÇÕES

*Cleber Zulian*  
 ASSINATURA DO PORTADOR

LOCAL PORTO ALEGRE, RS	DATA EMISSÃO 09/03/2022
---------------------------	----------------------------

ASSINADO DIGITALMENTE  
 DEPARTAMENTO ESTADUAL DE TRÂNSITO  
 02160127095  
 RS255250568

RIO GRANDE DO SUL

DENATRAN

CONTRAN

QR-CODE

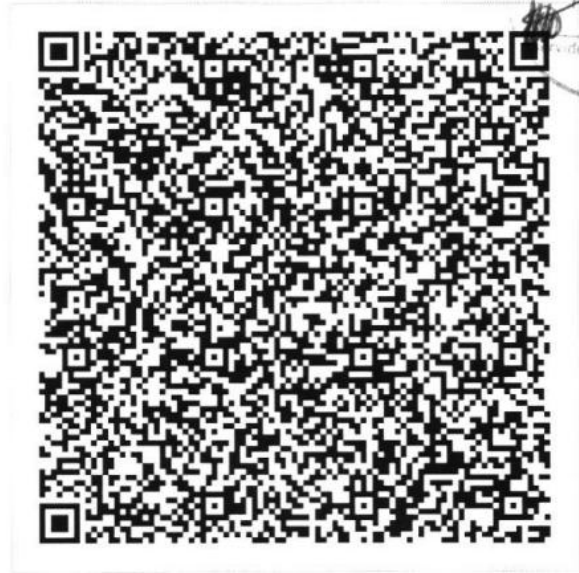

AUTUAÇÃO

Nº PROC

392

Responsável

Documento assinado com certificado digital em conformidade com a Medida Provisória nº 2200-2/2001. Sua validade poderá ser confirmada por meio do programa Assinador Serpro.

As orientações para instalar o Assinador Serpro e realizar a validação do documento digital estão disponíveis em: <https://www.serpro.gov.br/assinador-digital>.

SERPRO / SENATRAN

Carteira Nacional de Habilitação (CNH) - SENATRAN

QR-CODE  
 AUTUAÇÃO  
 Nº PROC  
 FI 393  
 Servidor Responsável

REPÚBLICA FEDERATIVA DO BRASIL  
 MINISTÉRIO DA INFRAESTRUTURA  
 SECRETARIA NACIONAL DE TRÂNSITO

BR

CARTEIRA NACIONAL DE HABILITAÇÃO / DRIVER LICENSE / PERMISO DE CONDUCCIÓN

2 Nome e Sobrenome  
 FABIANA DOMINGUES

11 HABILITAÇÃO  
 15/12/2006

3 DATA, LOCAL E UF DE NASCIMENTO  
 01/10/1979, ERECHIM, RS

4a DATA EMISSÃO  
 30/01/2023

4b VALIDADE  
 30/01/2033

ACC **D**

4c DOC IDENTIDADE / ORG EMISSOR / UF  
 7063788629 SJS/11 RS

4d CPF  
 959.084.550-91

5 Nº REGISTRO  
 03997877122

9 CAT HAB  
 AR

NACIONALIDADE  
 BRASILEIRO

FILIAÇÃO  
 JOSE DOMINGUES  
 MARIA BUSETO DOMINGUES

7 ASSINATURA DO PORTADOR  
*Fabiana Domingues*

VÁLIDA EM TODO O TERRITÓRIO NACIONAL  
 2550740262



DOCUMENTO DE IDENTIFICAÇÃO

Este arquivo não pode ser utilizado como documento de habilitação.

9	10	11	12	9	10	11	12
ACC				D			
A		30/01/2033		DT			
A1				BT			
B		30/01/2033		CT			
B1				C1E			
C				DE			
C1				DTB			

12 OBSERVAÇÕES:

LOCAL  
 PORTO ALEGRE, RS

ASSINADO DIGITALMENTE  
 DEPARTAMENTO ESSENCIAL DE TRÂNSITO  
 11918048145  
 RS267781822

RIO GRANDE DO SUL

2550740262

AUTUAÇÃO

 Nº PROC. 394  
 Nº Fl. 394  
 Supervisor Responsável

**REPÚBLICA FEDERATIVA DO BRASIL**
**CADASTRO NACIONAL DA PESSOA JURÍDICA**

NÚMERO DE INSCRIÇÃO <b>27.806.274/0001-29</b> MATRIZ	<b>COMPROVANTE DE INSCRIÇÃO E DE SITUAÇÃO CADASTRAL</b>	DATA DE ABERTURA <b>23/05/2017</b>
NOME EMPRESARIAL <b>PROMEDI DISTRIBUIDORA DE PRODUTOS HOSPITALARES LTDA</b>		
TÍTULO DO ESTABELECIMENTO (NOME DE FANTASIA) *****		PORTE <b>EPP</b>
CÓDIGO E DESCRIÇÃO DA ATIVIDADE ECONÔMICA PRINCIPAL <b>46.44-3-01 - Comércio atacadista de medicamentos e drogas de uso humano</b>		
CÓDIGO E DESCRIÇÃO DAS ATIVIDADES ECONÔMICAS SECUNDÁRIAS <b>46.45-1-01 - Comércio atacadista de instrumentos e materiais para uso médico, cirúrgico, hospitalar e de laboratórios</b> <b>46.45-1-02 - Comércio atacadista de próteses e artigos de ortopedia</b> <b>46.64-8-00 - Comércio atacadista de máquinas, aparelhos e equipamentos para uso odonto-médico-hospitalar; partes e peças</b>		
CÓDIGO E DESCRIÇÃO DA NATUREZA JURÍDICA <b>206-2 - Sociedade Empresária Limitada</b>		
LOGRADOURO <b>AV CALDAS JUNIOR</b>	NÚMERO <b>456</b>	COMPLEMENTO <b>SALA 02</b>
CEP <b>99.713-190</b>	BAIRRO/DISTRITO <b>TRES VENDAS</b>	MUNICÍPIO <b>ERECHIM</b>
		UF <b>RS</b>
ENDEREÇO ELETRÔNICO		TELEFONE <b>(54) 9948-5229</b>
ENTE FEDERATIVO RESPONSÁVEL (EFR) *****		
SITUAÇÃO CADASTRAL <b>ATIVA</b>	DATA DA SITUAÇÃO CADASTRAL <b>23/05/2017</b>	
MOTIVO DE SITUAÇÃO CADASTRAL		
SITUAÇÃO ESPECIAL *****	DATA DA SITUAÇÃO ESPECIAL *****	

Aprovado pela Instrução Normativa RFB nº 2.119, de 06 de dezembro de 2022.

 Emitido no dia **01/11/2023 às 08:47:54** (data e hora de Brasília).

Página: 1/1



MINISTÉRIO DA FAZENDA  
Secretaria da Receita Federal do Brasil  
Procuradoria-Geral da Fazenda Nacional



**CERTIDÃO NEGATIVA DE DÉBITOS RELATIVOS AOS TRIBUTOS FEDERAIS E À DÍVIDA ATIVA DA UNIÃO**

**Nome: PROMEDI DISTRIBUIDORA DE PRODUTOS HOSPITALARES LTDA**  
**CNPJ: 27.806.274/0001-29**

Ressalvado o direito de a Fazenda Nacional cobrar e inscrever quaisquer dívidas de responsabilidade do sujeito passivo acima identificado que vierem a ser apuradas, é certificado que não constam pendências em seu nome, relativas a créditos tributários administrados pela Secretaria da Receita Federal do Brasil (RFB) e a inscrições em Dívida Ativa da União (DAU) junto à Procuradoria-Geral da Fazenda Nacional (PGFN).

Esta certidão é válida para o estabelecimento matriz e suas filiais e, no caso de ente federativo, para todos os órgãos e fundos públicos da administração direta a ele vinculados. Refere-se à situação do sujeito passivo no âmbito da RFB e da PGFN e abrange inclusive as contribuições sociais previstas nas alíneas 'a' a 'd' do parágrafo único do art. 11 da Lei nº 8.212, de 24 de julho de 1991.

A aceitação desta certidão está condicionada à verificação de sua autenticidade na Internet, nos endereços <<http://rfb.gov.br>> ou <<http://www.pgfn.gov.br>>.

Certidão emitida gratuitamente com base na Portaria Conjunta RFB/PGFN nº 1.751, de 2/10/2014.

Emitida às 08:53:00 do dia 01/09/2023 <hora e data de Brasília>.

Válida até 28/02/2024.

Código de controle da certidão: **AE3D.0140.B0B4.A452**

Qualquer rasura ou emenda invalidará este documento.

[Voltar](#)[Imprimir](#)

## Certificado de Regularidade do FGTS - CRF

**Inscrição:** 27.806.274/0001-29  
**Razão Social:** PROMEDI DISTRIBUIDORA DE PRODUTOS HOSPITALARES LTDA  
**Endereço:** AV CALDAS JUNIOR 456 SALA 02 / TRES VENDAS / ERECHIM / RS / 99713-190

A Caixa Econômica Federal, no uso da atribuição que lhe confere o Art. 7, da Lei 8.036, de 11 de maio de 1990, certifica que, nesta data, a empresa acima identificada encontra-se em situação regular perante o Fundo de Garantia do Tempo de Serviço - FGTS.

O presente Certificado não servirá de prova contra cobrança de quaisquer débitos referentes a contribuições e/ou encargos devidos, decorrentes das obrigações com o FGTS.

**Validade:** 16/11/2023 a 15/12/2023

**Certificação Número:** 2023111609312667776117

Informação obtida em 20/11/2023 08:49:20

A utilização deste Certificado para os fins previstos em Lei esta condicionada a verificação de autenticidade no site da Caixa:  
**[www.caixa.gov.br](http://www.caixa.gov.br)**

PODER JUDICIÁRIO  
JUSTIÇA DO TRABALHO**CERTIDÃO NEGATIVA DE DÉBITOS TRABALHISTAS**

Nome: PROMEDI DISTRIBUIDORA DE PRODUTOS HOSPITALARES LTDA (MATRIZ E FILIAIS)

CNPJ: 27.806.274/0001-29

Certidão nº: 60746821/2023

Expedição: 01/11/2023, às 08:52:07

Validade: 29/04/2024 - 180 (cento e oitenta) dias, contados da data de sua expedição.

Certifica-se que **PROMEDI DISTRIBUIDORA DE PRODUTOS HOSPITALARES LTDA (MATRIZ E FILIAIS)**, inscrito(a) no CNPJ sob o nº **27.806.274/0001-29**, **NÃO CONSTA** como inadimplente no Banco Nacional de Devedores Trabalhistas.

Certidão emitida com base nos arts. 642-A e 883-A da Consolidação das Leis do Trabalho, acrescentados pelas Leis ns.º 12.440/2011 e 13.467/2017, e no Ato 01/2022 da CGJT, de 21 de janeiro de 2022. Os dados constantes desta Certidão são de responsabilidade dos Tribunais do Trabalho.

No caso de pessoa jurídica, a Certidão atesta a empresa em relação a todos os seus estabelecimentos, agências ou filiais.

A aceitação desta certidão condiciona-se à verificação de sua autenticidade no portal do Tribunal Superior do Trabalho na Internet (<http://www.tst.jus.br>).

Certidão emitida gratuitamente.

**INFORMAÇÃO IMPORTANTE**

Do Banco Nacional de Devedores Trabalhistas constam os dados necessários à identificação das pessoas naturais e jurídicas inadimplentes perante a Justiça do Trabalho quanto às obrigações estabelecidas em sentença condenatória transitada em julgado ou em acordos judiciais trabalhistas, inclusive no concernente aos recolhimentos previdenciários, a honorários, a custas, a emolumentos ou a recolhimentos determinados em lei; ou decorrentes de execução de acordos firmados perante o Ministério Público do Trabalho, Comissão de Conciliação Prévia ou demais títulos que, por disposição legal, contiver força executiva.



ESTADO DO RIO GRANDE DO SUL  
SECRETARIA DA FAZENDA  
RECEITA ESTADUAL



Nome: **PROMEDI DISTRIB DE PROD HOSPLS LTDA ME**

CNPJ base: **27.806.274/**

Obs.: A presente certidão é válida para toda a empresa, representada pelo CNPJ base composto pelos 8 primeiros dígitos. Todos os estabelecimentos da empresa foram avaliados na pesquisa de regularidade fiscal.

**Certificamos** que, aos **01 dias do mês de NOVEMBRO do ano de 2023**, revendo os bancos de dados da Secretaria da Fazenda do Estado do Rio Grande Sul, não elidido o direito de a Fazenda proceder a posteriores verificações e, a qualquer tempo, vir a cobrar crédito apurado, o titular do CNPJ base acima se enquadra na seguinte situação:

### CERTIDAO NEGATIVA

Constitui-se esta certidão em meio de prova de existência ou não, em nome do interessado, de débitos ou pendências relacionados na Instrução Normativa DRP nº 45/98, Título IV, Capítulo V, 1.1.

Débitos protestados e posteriormente regularizados perante a Receita Estadual do Rio Grande do Sul não impedem a emissão de "Certidão Negativa", porém, caso não sejam pagas as taxas cartoriais, o débito permanece protestado pelo cartório, podendo ser a causa de restrições em entidades de proteção ao crédito. Nesses casos, regularize as taxas diretamente no cartório.

Esta certidão **NÃO** comprova a quitação:

- de tributos devidos mensalmente e declarados na Declaração Anual de Simples Nacional (DASN) e no Programa Gerador do Documento de Arrecadação do Simples Nacional (PGDAS-D) pelos contribuintes optantes pelo Simples Nacional;
- de ITCD e de ITBI (nas hipóteses em que este imposto seja de competência estadual - Lei nº 7.608/81) em procedimentos judiciais e extrajudiciais de inventário, arrolamento, separação, divórcio, dissolução de união estável ou partilha de bens.

Esta certidão é válida até 30/12/2023.

Certidão expedida gratuitamente e com base na IN/DRP nº 45/98, Título IV, Capítulo V.

A autenticidade deste documento deverá ser confirmada em  
<https://www.sefaz.rs.gov.br/SAT/CertidaoSitFiscalConsulta.aspx>  
com o preenchimento apenas dos dois campos a seguir:

Certidão nº: **26540117**  
Autenticação: **36754156**







Estado do Rio Grande do Sul  
PREFEITURA MUNICIPAL DE ERECHIM  
Secretaria Municipal da Fazenda



CERTIDÃO NEGATIVA DE DÉBITO DE TRIBUTOS MUNICIPAIS

Contribuinte.....: **PROMEDI DISTRIBUIDORA DE PRODUTOS HOSPITALARES  
LTDA**

CPF/CNPJ.....: **27.806.274/0001-29**

Insc. Municipal...: **101394**

Endereço.....: **AV. CALDAS JUNIOR, 456, SALA 02**

Bairro.....: **TRES VENDAS**

Cidade.....: **Erechim**

Atividade(s).....:

4664-8/00 Comércio atac. de máquinas, aparelhos e equip. para uso  
odonto-médico hospitalar

4645-1/01 Comércio atac. de instrum.e materiais para uso  
médico,cirúrg,hosp. e laboratório

4644-3/01 Comércio atacadista de medicamentos e drogas de uso  
humano

4645-1/02 Comércio atacadista de próteses e artigos de ortopedia

Certificamos que até a presente data não constam  
inscritos débitos de tributos do contribuinte acima.

Certidão expedida conforme artigos 205 a 208 do Código  
Tributário Nacional e Decreto Municipal nº 3086, de 20 de março de  
2006, e não elide o direito de a Fazenda Pública Municipal  
proceder posteriores diligências fiscais e vir a cobrar, a  
qualquer tempo créditos que venham a ser apurados, inclusive do  
exercício em curso.

A autenticidade da Certidão pode ser verificada no site  
[www.pmerechim.rs.gov.br](http://www.pmerechim.rs.gov.br).

Certidão emitida gratuitamente e válida até 31/12/2023

Qualquer rasura ou emenda invalida este documento.

Identificador : 227806274000129

Emitida às 09:03:04 do dia 02/10/2023.

Código de Autenticidade 32B6.1B26



ESTADO DO RIO GRANDE DO SUL  
**PODER JUDICIÁRIO**



## CERTIDÃO JUDICIAL CÍVEL NEGATIVA

À vista dos registros constantes nos sistemas de Informática do Poder Judiciário do Estado do Rio Grande do Sul é expedida a presente certidão por não constar distribuição de ação falimentar, concordatária, recuperação judicial e extrajudicial em tramitação contra a seguinte parte interessada:

**PROMEDI DISTRIBUIDORA DE PRODUTOS HOSPITALARES LTDA**, CNPJ 27806274000129, Endereço - AV CALDAS JUNIOR, N 456, TRES VENDAS, ERECHIM/RS.

1 de novembro de 2023, às 08:57:16

### OBSERVAÇÕES:

A aceitação desta certidão está condicionada à conferência dos dados da parte interessada contra aqueles constantes no seu documento de identificação, bem como à verificação de sua validade no site do Tribunal de Justiça do Estado do Rio Grande do Sul na Internet, endereço <http://www.tjrs.jus.br>, menu Serviços > Alvará de Folha Corrida / Certidões Judiciais, informando o seguinte código de controle: **5e8cbdf0ddae5357b70527e3eefee01b**

**ATENÇÃO:** Em virtude de questões técnicas, **NÃO** estão considerados na presente certidão registros de processos do sistema eproc ingressados e/ou baixados a partir da data de 21/10/2023 06:50.



MINISTÉRIO DA FAZENDA  
SECRETARIA DA RECEITA FEDERAL DO BRASIL  
SISTEMA PÚBLICO DE ESCRITURAÇÃO DIGITAL – Sped

Versão: 10.1.1

## RECIBO DE ENTREGA DE ESCRITURAÇÃO CONTÁBIL DIGITAL

### IDENTIFICAÇÃO DO TITULAR DA ESCRITURAÇÃO

<b>NIRE</b> 43208118255	<b>CNPJ</b> 27.806.274/0001-29
<b>NOME EMPRESARIAL</b> PROMEDI DISTRIBUIDORA DE PRODUTOS HOSPITALARES LTDA	

### IDENTIFICAÇÃO DA ESCRITURAÇÃO

<b>FORMA DA ESCRITURAÇÃO CONTÁBIL</b> Livro Diário (Completo - sem escrituração Auxiliar)	<b>PERÍODO DA ESCRITURAÇÃO</b> 01/01/2022 a 31/12/2022
<b>NATUREZA DO LIVRO</b> LIVRO DIARIO	<b>NÚMERO DO LIVRO</b> 7
<b>IDENTIFICAÇÃO DO ARQUIVO (HASH)</b> CE.5D.59.9F.DC.D5.3E.24.1D.39.AD.51.8D.A6.76.8C.8A.72.CF.5B	

### ESTE LIVRO FOI ASSINADO COM OS SEGUINTE CERTIFICADOS DIGITAIS:

QUALIFICAÇÃO DO SIGNATARIO	CPF/CNPJ	NOME	Nº SÉRIE DO CERTIFICADO	VALIDADE	RESPONSÁVEL LEGAL
Pessoa Jurídica (e-CNPJ ou e-PJ)	27806274000129	PROMEDI DISTRIBUIDORA DE PRODUTOS HOSPITALARES LT:27806274000129	739267774599434244 1	25/11/2022 a 25/11/2023	Sim
Contador	01162073020	FABIO JUNIOR BOCCA:01162073020	581845449292016197 7	20/11/2020 a 20/11/2023	Não

### NÚMERO DO RECIBO:

CE.5D.59.9F.DC.D5.3E.24.1D.39.AD.51  
.8D.A6.76.8C.8A.72.CF.5B-6

Escrituração recebida via Internet  
pelo Agente Receptor SERPRO  
em 30/03/2023 às 11:01:36

4C.08.A9.80.2D.B8.2A.15  
47.B5.82.A8.50.F8.9B.7B

Considera-se autenticado o livro contábil a que se refere este recibo, dispensando-se a autenticação de que trata o art. 39 da Lei nº 8.934/1994. Este recibo comprova a autenticação.

BASE LEGAL: Decreto nº 1.800/1996, com a alteração do Decreto nº 8.683/2016, e arts. 39, 39-A, 39-B da Lei nº 8.934/1994 com a alteração da Lei Complementar nº 1247/2014.



## TERMOS DE ABERTURA E ENCERRAMENTO



Entidade: PROMEDI DISTRIBUIDORA DE PRODUTOS HOSPITALARES LTDA  
Período da Escrituração: 01/01/2022 a 31/12/2022 CNPJ: 27.806.274/0001-29  
Número de Ordem do Livro: 7

### TERMO DE ABERTURA

Nome Empresarial PROMEDI DISTRIBUIDORA DE PRODUTOS HOSPITALARES LTDA  
NIRE 43208118255  
CNPJ 27.806.274/0001-29  
Número de Ordem 7  
Natureza do Livro LIVRO DIARIO  
Município Erechim  
Data do arquivamento dos atos constitutivos 14/09/2017  
Data de arquivamento do ato de conversão de sociedade simples em sociedade empresária  
Data de encerramento do exercício social 31/12/2022  
Quantidade total de linhas do arquivo digital 41572

### TERMO DE ENCERRAMENTO

Nome Empresarial PROMEDI DISTRIBUIDORA DE PRODUTOS HOSPITALARES LTDA  
Natureza do Livro LIVRO DIARIO  
Número de ordem 7  
Quantidade total de linhas do arquivo digital 41572  
Data de inicio 01/01/2022  
Data de término 31/12/2022

Este documento é parte integrante de escrituração cuja autenticação se comprova pelo recibo de número CE.5D.59.9F.DC.D5.3E.24.1D.39.AD.51.8D.A6.76.8C.8A.72.CF.5B-6, nos termos do Decreto nº 8.683/2016.

Este relatório foi gerado pelo Sistema Público de Escrituração Digital – Sped

## BALANÇO PATRIMONIAL



Entidade: PROMEDI DISTRIBUIDORA DE PRODUTOS HOSPITALARES LTDA  
 Período da Escrituração: 01/01/2022 a 31/12/2022 CNPJ: 27.806.274/0001-29  
 Número de Ordem do Livro: 7  
 Período Selecionado: 01 de Janeiro de 2022 a 31 de Dezembro de 2022

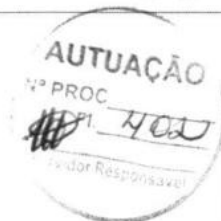

Descrição	Nota	Saldo Inicial	Saldo Final
ATIVO		R\$ 1.214.641,54	R\$ 1.017.752,86
ATIVO CIRCULANTE		R\$ 1.209.663,29	R\$ 1.012.780,13
CAIXA E EQUIVALENTES DE CAIXA		R\$ 565.559,58	R\$ 431.947,62
BENS NUMERARIOS		R\$ 15.141,95	R\$ 22.489,62
DEPOSITOS BANCARIOS A VISTA		R\$ 1,00	R\$ 5,45
APLICACOES DE LIQUIDEZ IMEDIATA		R\$ 550.416,63	R\$ 409.452,55
CREDITOS		R\$ 322.375,51	R\$ 205.448,99
DUPLICATAS A RECEBER		R\$ 317.224,52	R\$ 194.656,94
ADIANTAMENTOS A FORNECEDORES E TERCEIROS		R\$ 3.000,00	R\$ 9.667,81
CREDITOS DE FUNCIONARIOS		R\$ 2.150,99	R\$ 1.124,24
ESTOQUES		R\$ 321.728,20	R\$ 375.383,52
ESTOQUES DIVERSOS		R\$ 321.728,20	R\$ 375.383,52
ATIVO NÃO-CIRCULANTE		R\$ 4.978,25	R\$ 4.972,73
INVESTIMENTOS		R\$ 0,00	R\$ 1.000,00
PARTIC.PERMANENTES OUTRAS SOCIEDADES		R\$ 0,00	R\$ 1.000,00
IMOBILIZADO		R\$ 4.978,25	R\$ 3.972,73
IMOBILIZADO AQUISICOES - MAIO/2004		R\$ 5.332,07	R\$ 5.332,07
(-) (-)DEPREC./AMORT.ACUMUL. - MAIO/2004		R\$ (353,82)	R\$ (1.359,34)
PASSIVO		R\$ 1.214.641,54	R\$ 1.017.752,86
PASSIVO CIRCULANTE		R\$ 292.927,25	R\$ 138.594,85
OBRIGACOES DIVERSAS		R\$ 292.927,25	R\$ 138.594,85
FORNECEDORES		R\$ 180.669,24	R\$ 75.345,64
EMPRESTIMOS E FINANCIAMENTOS		R\$ 67.742,69	R\$ 25.858,90
OBRIGACOES FISCAIS		R\$ 26.356,30	R\$ 17.228,59
OBRIGACOES SOCIAIS		R\$ 1.769,83	R\$ 2.076,55
OBRIGACOES TRABALHISTAS		R\$ 6.541,85	R\$ 6.380,80
PROVISOES		R\$ 9.847,34	R\$ 9.909,37
FATURAMENTO ANTECIPADO		R\$ 0,00	R\$ 1.795,00
PATRIMONIO LIQUIDO		R\$ 921.714,29	R\$ 879.158,01
CAPITAL SOCIAL		R\$ 50.000,00	R\$ 50.000,00
CAPITAL SOCIAL SUBSCRITO		R\$ 50.000,00	R\$ 50.000,00
LUCROS OU PREJUIZOS ACUMULADOS		R\$ 871.714,29	R\$ 829.158,01
LUCROS ACUMULADOS		R\$ 871.714,29	R\$ 829.158,01

Este documento é parte integrante de escrituração cuja autenticação se comprova pelo recibo de número CE.5D.59.9F.DC.D5.3E.24.1D.39.AD.51.8D.A6.76.8C.8A.72.CF.5B-6, nos termos do Decreto nº 8.683/2016.

Este relatório foi gerado pelo Sistema Público de Escrituração Digital – Sped

# DEMONSTRAÇÃO DE RESULTADO DO EXERCÍCIO



Entidade:	PROMEDI DISTRIBUIDORA DE PRODUTOS HOSPITALARES LTDA		
Período da Escrituração:	01/01/2022 a 31/12/2022	CNPJ:	27.806.274/0001-29
Número de Ordem do Livro:	7		
Período Selecionado:	01 de Janeiro de 2022 a 31 de Dezembro de 2022		

Descrição	Nota	Saldo anterior	Saldo atual
RECEITA OPERACIONAL LIQUIDA		R\$ 1.348.134,51	R\$ 1.996.108,87
RECEITA LIQUIDA		R\$ 1.348.134,51	R\$ 1.996.108,87
(-) CUSTO OPERACIONAIS		R\$ (1.296.513,13)	R\$ (1.524.795,42)
(-) CUSTO DAS MERCADORIAS RE VENDIDAS		R\$ (1.296.513,13)	R\$ (1.522.180,79)
(-) CUSTO DOS SERVICOS PRESTADOS		R\$ 0,00	R\$ (2.614,63)
LUCRO BRUTO		R\$ 51.621,38	R\$ 471.313,45
(-) DESPESAS (RECEITAS) OPERACIONAIS		R\$ (188.610,46)	R\$ (286.395,61)
(-) DESPESAS DE VENDAS		R\$ (115.625,40)	R\$ (141.284,70)
(-) DESPESAS ADMINISTRATIVAS		R\$ (72.385,91)	R\$ (203.965,70)
(-) DESPESAS TRIBUTARIAS		R\$ (2.499,12)	R\$ (6.253,62)
OUTRAS RECEITAS E DESPESAS OPERACIONAIS		R\$ 1.899,97	R\$ 46.630,47
CUSTOS/DESPESAS NAO OPERACIONAIS		R\$ 0,00	R\$ 18.477,94
LUCRO OPERACIONAL ANTES DAS RECEITAS E DESPESAS FINANCEIRAS		R\$ (136.989,08)	R\$ 184.917,84
RESULTADO FINANCEIRO		R\$ 8.927,36	R\$ 15.182,70
(-) DESPESAS FINANCEIRAS		R\$ (5.394,89)	R\$ (9.255,36)
RECEITAS FINANCEIRAS		R\$ 14.322,25	R\$ 24.438,06
RESULTADO ANTES DO IR E DA CSLL		R\$ (128.061,72)	R\$ 200.100,54
( = ) RESULTADO DO EXERCÍCIO		R\$ (128.061,72)	R\$ 200.100,54

Este documento é parte integrante de escrituração cuja autenticação se comprova pelo recibo de número CE.5D.59.9F.DC.D5.3E.24.1D.39.AD.51.8D.A6.76.8C.8A.72.CF.5B-6, nos termos do Decreto nº 8.683/2016.

Este relatório foi gerado pelo Sistema Público de Escrituração Digital – Sped  
Versão 10.1.1 do Visualizador





**PROMEDI DISTRIBUIDORA DE PRODUTOS HOSPITALARES LTDA**  
Demonstrações Financeiras em 31 de dezembro de 2022 e 2021

**PROMEDI DISTRIBUIDORA DE PRODUTOS HOSPITALARES LTDA**

BALANÇO PATRIMONIAL EM 31 DE DEZEMBRO DE 2022 E 2021

(Valores expressos em Reais)

<u>ATIVO</u>	<u>Notas</u>	<u>2022</u>	<u>2021</u>
<b>CIRCULANTE</b>			
Caixa e equivalentes de caixa	3.2	431.947,62	563.283,58
Duplicatas a Receber	3.3	194.656,94	319.500,52
Estoques	3.4	375.383,52	321.728,20
Adiantamentos a Fornecedores	3.5	9.667,81	3.000,00
Outros Creditos	3.6	1.124,24	2.150,99
Total do ativo circulante		<u>1.012.780,13</u>	<u>1.209.663,29</u>
<b>NÃO CIRCULANTE</b>			
Investimentos		1.000,00	-
Imobilizado	3.7	<u>3.972,73</u>	<u>4.978,25</u>
Total do ativo não circulante		<u>4.972,73</u>	<u>4.978,25</u>
<b>TOTAL DO ATIVO</b>		<u><u>1.017.752,86</u></u>	<u><u>1.214.641,54</u></u>

As notas explicativas são parte integrante das demonstrações financeiras



**PROMEDI DISTRIBUIDORA DE PRODUTOS HOSPITALARES LTDA**

BALANÇO PATRIMONIAL EM 31 DE DEZEMBRO DE 2022 E 2021

(Valores expressos em Reais)

<u>PASSIVO E PATRIMÔNIO LÍQUIDO</u>	<u>Notas</u>	<u>2022</u>	<u>2021</u>
<b>CIRCULANTE</b>			
Fornecedores	3.8	75.345,64	180.669,24
Empréstimos	3.9	25.858,90	67.742,69
Obrigações Fiscais		17.228,59	26.356,30
Obrigações Sociais e Trabalhistas		18.366,72	18.159,02
Faturamento Antecipado	3.10	1.795,00	-
Total do Passivo Circulante		<u>138.594,85</u>	<u>292.927,25</u>
<b>PATRIMÔNIO LÍQUIDO</b>			
Capital Social	4.1	50.000,00	50.000,00
Reserva de Lucros	4.2	<u>829.158,01</u>	<u>871.714,29</u>
Total do patrimônio líquido		<u>879.158,01</u>	<u>921.714,29</u>
<b>TOTAL DO PASSIVO E PATRIMÔNIO LÍQUIDO</b>		<u><u>1.017.752,86</u></u>	<u><u>1.214.641,54</u></u>

As notas explicativas são parte integrante das demonstrações financeiras

**PROMEDI DISTRIBUIDORA DE PRODUTOS HOSPITALARES LTDA**

DEMONSTRAÇÃO DOS RESULTADOS DOS EXERCÍCIOS FINDOS EM 31 DE DEZEMBRO DE 2022 E 2021

(Valores expressos em Reais)

	<u>Notas</u>	<u>2022</u>	<u>2021</u>
RECEITA OPERACIONAL LÍQUIDA	5	1.996.108,87	2.059.305,57
CUSTOS OPERACIONAIS		(1.524.795,42)	(1.330.719,55)
LUCRO BRUTO		471.313,45	728.586,02
DESPESAS OPERACIONAIS			
Com vendas		(141.284,70)	(115.625,40)
Gerais e administrativas		(203.965,70)	(140.885,10)
Tributárias		(6.253,62)	(2.499,12)
Outras receitas		65.108,41	1.899,97
		(286.395,61)	(257.109,65)
LUCRO OPERACIONAL LÍQUIDO ANTES DAS RECEITAS E DESPESAS FINANCEIRAS		184.917,84	471.476,37
Receitas financeiras		24.438,06	14.322,25
Despesas Financeiras		(9.255,36)	(5.969,37)
Resultado Financeiro Líquido	6	15.182,70	8.352,88
LUCRO LÍQUIDO DO EXERCÍCIO		200.100,54	479.829,25

As notas explicativas são parte integrante das demonstrações financeiras

**PROMEDI DISTRIBUIDORA DE PRODUTOS HOSPITALARES LTDA**

DEMONSTRAÇÃO DO RESULTADO ABRANGENTE PARA OS EXERCÍCIOS FINDOS EM 31 DE DEZEMBRO DE 2022 E 2021  
(Valores expressos em Reais)

	<u>Nota</u>	<u>2022</u>	<u>2021</u>
LUCRO LÍQUIDO DO EXERCÍCIO		200.100,54	479.829,25
Resultados Abrangentes	7	-	-
RESULTADO ABRANGENTE TOTAL DO EXERCÍCIO		200.100,54	479.829,25

As notas explicativas são parte integrante das demonstrações financeiras

**PROMEDI DISTRIBUIDORA DE PRODUTOS HOSPITALARES LTDA**

DEMONSTRAÇÃO DAS MUTAÇÕES DO PATRIMÔNIO LÍQUIDO PARA OS EXERCÍCIOS FINDOS EM 31 DE DEZEMBRO DE 2022 E DE 2021  
(Valores expressos em Reais)

	Capital Social	Reserva de Lucros	Total
<b>Saldos em 31 de dezembro de 2020</b>	<b>50.000,00</b>	<b>632.684,04</b>	<b>682.684,04</b>
Lucros Distribuidos	-	(240.799,00)	(240.799,00)
Lucro Líquido do Exercício	-	479.829,25	479.829,25
<b>Saldos em 31 de dezembro de 2021</b>	<b>50.000,00</b>	<b>871.714,29</b>	<b>921.714,29</b>
Lucros Distribuidos	-	(242.656,82)	(242.656,82)
Lucro Líquido do Exercício	-	200.100,54	200.100,54
<b>Saldos em 31 de dezembro de 2022</b>	<b>50.000,00</b>	<b>829.158,01</b>	<b>879.158,01</b>

As notas explicativas são parte integrante das demonstrações financeiras.

**PROMEDI DISTRIBUIDORA DE PRODUTOS HOSPITALARES LTDA**

DEMONSTRAÇÃO DO FLUXO DE CAIXA DOS EXERCÍCIOS FINDOS EM 31 DE DEZEMBRO DE 2022 E 2021

(Valores expressos em Reais)

	Notas	<u>2022</u>	<u>2021</u>
<b>I Fluxo de Caixa das Atividades Operacionais</b>			
Lucro Líquido do Exercício		200.100,54	479.829,25
<b>Ajustes para reconciliar o resultado líquido do exercício com o caixa gerado pela atividades operacionais:</b>			
Depreciações	3.7	1.005,52	353,82
<b>Sub-Total</b>		<b>201.106,06</b>	<b>480.183,07</b>
<b>Variação nos Ativos Operacionais</b>			
Duplicatas a Receber	3.3	122.567,58	(319.500,52)
Adiantamentos a Fornecedores	3.5	(6.667,81)	(3.000,00)
Outros Créditos		1.026,75	(2.150,99)
Estoques	3.4	(53.655,32)	(159.279,20)
<b>Variação nos Passivos Operacionais</b>			
Fornecedores	3.8	(105.323,60)	180.469,24
Obrigações Fiscais		(9.127,71)	6.435,31
Obrigações Sociais e Trabalhistas		207,70	10.596,13
Faturamento Antecipado	3.10	1.795,00	-
<b>Caixa Gerado nas Atividades Operacionais</b>		<b>151.928,65</b>	<b>193.753,04</b>
<b>II Fluxos de Caixa de Atividades de Investimentos</b>			
Investimentos		(1.000,00)	-
Aquisição de Imobilizado	3.7	-	(4.098,97)
<b>Caixa Líquido Aplicado nas Atividades de Investimentos</b>		<b>(1.000,00)</b>	<b>(4.098,97)</b>
<b>III Fluxos de Caixa das Atividades de Financiamentos</b>			
Lucros Pagos aos Sócios	4.2	(242.656,82)	(240.799,00)
Varição Empréstimos para Giro	3.9	(41.883,79)	(28.585,07)
<b>Caixa Líquido Aplicado pelas Atividades de Financiamentos</b>		<b>(284.540,61)</b>	<b>(269.384,07)</b>
<b>IV Redução líquida no saldo de caixa e equivalentes caixa</b>			
		<b>(133.611,96)</b>	<b>(79.730,00)</b>
Caixa e Equivalentes de Caixa no Início do exercício	3.2	565.559,58	643.013,58
Caixa e Equivalentes de Caixa no Final do exercício	3.2	431.947,62	563.283,58

As notas explicativas são parte integrante das demonstrações financeiras

PROMEDI DISTRIBUIDORA DE PRODUTOS HOSPITALARES LTDA  
CNPJ – 27.806.274/0001-29

AUTUAÇÃO

Nº PROC

FI 40700

Arquivador Responsável

NOTAS EXPLICATIVAS ÀS DEMONSTRAÇÕES FINANCEIRAS EM 31 DE DEZEMBRO DE 2022 E 2021  
(Valores Expressos em Reais)

## 1. CONTEXTO OPERACIONAL

A empresa foi constituída e teve seu contrato social registrado na Junta Comercial do Estado do Rio Grande do Sul, sob nº. 43.208.118.255 em 23.05.2017 tendo como objetivo social o comercio atacadista de medicamentos e drogas de uso humano; comercio atacadista de maquinas, aparelhos e equipamentos para uso odonto-medico hospitalar, partes e peças; comercio atacadista de instrumentos e materiais para uso médico, cirúrgico, hospitalares e de laboratórios; e comercio atacadista de próteses e artigos de ortopedia

A sede da empresa está localizada na Avenida Caldas Junior, nº 456, sala 02 – Bairro Três Vendas – Erechim/RS.

## 2. DECLARAÇÃO DE CONFORMIDADE

A demonstração financeira foi elaborada e está apresentada em conformidade com as práticas contábeis adotadas no Brasil e em observância as disposições contidas na NBC TG 1.000 (R1) aprovada em 10/12/2009.

## 3. PRÁTICAS CONTÁBEIS

Dentre os principais procedimentos adotados para a preparação das demonstrações contábeis, ressaltamos:

### 3.1 Apuração do Resultado

- a) As receitas, despesas e provisões são escrituradas pelo regime de competência.
- b) O regime de tributação adotado pela empresa em 2022 e 2021 foi o Simples Nacional conforme Lei Complementar nº. 123/2006.

### 3.2 Caixas e Equivalentes de Caixa

Compreendem os saldos de caixa, os depósitos bancários à vista com risco insignificante de mudança de valor, e as aplicações financeiras demonstradas ao custo, acrescida dos rendimentos auferidos até a data de encerramento do exercício.

	<u>2022</u>	<u>2021</u>
Caixa	22.489,62	12.865,95
Depósitos Bancários	5,45	1,00
Aplicações de liquidez Imediata	<u>409.452,55</u>	<u>550.416,63</u>
	<b>431.947,62</b>	<b>563.283,58</b>

### 3.3 Duplicatas a Receber

Referem-se às vendas a prazo com valores efetivamente faturados. São reconhecidas pelo valor da transação, obedecendo ao regime de competência.

### 3.4 Estoques

Os estoques estão avaliados ao custo médio de aquisição, os quais não superam os valores de mercado vigentes na data do balanço geral e corresponde a mercadorias para revenda.

### 3.5 Adiantamentos a fornecedores

Os adiantamentos a fornecedores estão registrados pelos valores efetivamente desembolsados e se referem a adiantamentos de materiais de uso ou consumo.

### 3.6 Outros Créditos

Compreende adiantamento de férias a funcionários a qual está contabilizada ao custo histórico de pagamento.

### 3.7 Imobilizado

Os bens do Ativo Imobilizado estão registrados pelo custo de aquisição, deduzido de depreciação acumulada. A depreciação dos ativos é calculada pelo método linear com base nas taxas mencionadas abaixo e leva em consideração o tempo de vida útil estimado dos bens.

	Maquinas e Equiptos.	Moveis e Utensílios	Equiptos. de Processamento de Dados	Total
<b>Saldo em 31/12/2020</b>	<b>119,00</b>	<b>490,10</b>	<b>624,00</b>	<b>1.233,10</b>
Aquisições	-	-	4098,97	4.098,97
Depreciações	(7,94)	(32,68)	(313,20)	(353,82)
<b>Saldo em 31/12/2021</b>	<b>111,06</b>	<b>457,42</b>	<b>4.409,77</b>	<b>4.978,25</b>
Depreciações	(11,90)	(49,02)	(944,60)	(1.005,52)
<b>Saldo em 31/12/2022</b>	<b>99,16</b>	<b>408,40</b>	<b>3.465,17</b>	<b>3.972,73</b>



A taxa média de depreciação aplicadas para o ativo imobilizado foram as seguintes:

Maquinas e Equiptos.	10%
Móveis e Utensílios	10%
Equiptos. de Processamento de Dados	20%

### 3.8 Fornecedores

Estão demonstrados pelos valores originais de acordo com os documentos fiscais remetidos pelos fornecedores.

### 3.9 Empréstimos

São registrados pelos valores originais de captação, atualizados monetariamente pelos indexadores pactuados contratualmente com os credores e acrescidos de juros pró-rata dia até a data do balanço.

É composto dos seguintes empréstimos:

	Circulante	
	2022	2021
Capital de Giro	25.858,90	67.742,69

### 3.10 Faturamento Antecipado

Refere-se à venda antecipada de mercadorias para entrega futura, cujos preços já estão definidos através de emissão da nota de faturamento e recebimento dos valores envolvidos. A entrega da mercadoria referente ao faturamento é feita em partes através de remessas, conforme programação prévia feita entre a empresa e o cliente.

### 3.11 Demais Ativos e Passivos Circulantes

Estão demonstrados pelos valores reconhecidos ou calculáveis, acrescidos, quando aplicável, dos correspondentes encargos incorridos.

### 3.12 Instrumentos Financeiros

A empresa possui somente ativos e passivos financeiros não derivativos. Estão assim classificados, não havendo outros instrumentos classificados em outras categorias além das informadas:

	31/12/2022	31/12/2021
<b>Ativo</b>		
Caixa e equivalentes de caixa	431.947,62	563.283,58
Duplicatas a Receber	194.656,94	319.500,52
<b>Passivo</b>		
Fornecedores	75.345,64	180.669,24
Empréstimos para Capital de Giro	25.858,90	67.742,69

#### Risco de Liquidez

É o risco da empresa não possuir recursos líquidos suficientes para honrar seus compromissos financeiros, em decorrência de descasamento de prazo ou de volume entre os recebimentos e pagamentos previstos. Para administrar a liquidez do caixa, a administração planeja e acompanha os desembolsos e recebimentos futuros.

A Seguir estão demonstrados os passivos financeiros por vencimentos anuais, incluindo pagamentos de juros estimados em 31 de dezembro de 2022:

	2022	2021
Fornecedores	75.345,64	180.669,24
Empréstimos	25.858,90	67.742,69
	<b>101.204,54</b>	<b>248.411,93</b>



### Risco de Crédito

A política de vendas da empresa considera o nível de risco de crédito a que está disposta a se sujeitar no curso de seus negócios. A diversificação de sua carteira de recebíveis, a seletividade de seus clientes, assim como o acompanhamento dos prazos de financiamento de vendas e limites individuais de posição, são procedimentos adotados a fim de minimizar eventuais problemas de inadimplência em suas contas a receber.

#### 3.13 Redução ao valor recuperável de ativos tangíveis

Para a data do balanço, foi efetuada análise sobre a capacidade de recuperação dos valores registrados no ativo, com o objetivo de verificar a existência de indicação de que um ativo possa ter sofrido desvalorização significativa. Como resultado da referida análise, não foram identificadas situações que indiquem que os ativos estejam registrados contabilmente por um valor superior aquele passível de ser recuperado por uso ou por venda.

#### 3.14 Ajustes a valor presente

A NBC TG 1.000 (R1) – Seção 11 orienta que os ativos e passivos de longo prazo, devem ser ajustados pelo seu valor presente. Os demais saldos devem ser ajustados ao seu valor presente, apenas quando houver efeito relevante nas demonstrações financeiras. Na avaliação da administração os componentes de curto prazo da empresa não são passíveis de ajuste a valor presente.

#### 3.15 Demonstração do fluxo de caixa

As demonstrações dos fluxos de caixa foram elaboradas pelo método indireto, preparadas de acordo com a NBC TG 1.000 – Seção 07.

## 4. PATRIMONIO LÍQUIDO

### 4.1 Capital Social

O Capital Social Subscrito é de R\$ 50.000,00 (cinquenta mil reais), divididos em 50.000 cotas no valor nominal de R\$ 1,00 cada, totalmente integralizado em moeda corrente nacional.

### 4.2 Reserva de Lucros

Composto pelos Resultados acumulados até o exercício de 2022, deduzidos os lucros pagos aos sócios.

## 5. RECEITA OPERACIONAL LÍQUIDA

Demonstrativo analítico da receita operacional líquida por natureza:

	<u>2022</u>	<u>2021</u>
<b>Vendas Mercado interno</b>		
Mercadorias	2.285.480,53	2.345.487,55
<b>Deduções da Receita Bruta</b>		
- Devoluções de Venda	(59.027,87)	(109.355,76)
- Impostos sobre vendas	<u>(230.343,79)</u>	<u>(176.826,22)</u>
<b>Receita líquida</b>	<b>1.996.108,87</b>	<b>2.059.305,57</b>

## 6. RESULTADO FINANCEIRO

As receitas e despesas financeiras estão compostas da seguinte forma:

	<u>2022</u>	<u>2021</u>
Juros Recebidos	671,46	132,25
Descontos Obtidos	172,98	349,93
Rendimentos s/ Aplicações	<u>23.593,62</u>	<u>13.840,07</u>
<b>Receitas Financeiras</b>	<b>24.438,06</b>	<b>14.322,25</b>
Juros Pagos	(128,76)	(234,41)
Descontos Concedidos	(62,72)	(27,87)
Despesas Bancárias	(2.510,54)	(2.206,98)
Juros s/ Empréstimos	<u>(6.553,34)</u>	<u>(3.500,11)</u>
<b>Despesas financeiras</b>	<b>(9.255,36)</b>	<b>(5.969,37)</b>



**7. DEMONSTRAÇÃO DE RESULTADO ABRANGENTE**

A entidade apresenta seu resultado para o período contábil de reporte através da demonstração do resultado do exercício. Todos os itens de receita e despesa reconhecidos no período não são passíveis de reconhecimento em demonstração do resultado abrangente.

**8. EVENTOS SUBSEQUENTES**

Até a data da autorização para divulgação dessas demonstrações contábeis, não ocorreram eventos relevantes suscetíveis de divulgação.

**9. AUTORIZAÇÃO E DATA PARA A CONCLUSÃO DA ELABORAÇÃO DAS DEMONSTRAÇÕES FINANCEIRAS**

Em 29 de Março de 2023, a Administração concedeu a autorização para a conclusão das demonstrações financeiras da **PROMEDI DISTRIBUIDORA DE PRODUTOS HOSPITALARES LTDA.**

**CLEBER ANTONIO ZULIAN**  
Sócio Administrador  
CPF- 814.500.280-04

FABIANA  
DOMINGUES:959084  
55091

Assinado de forma digital por  
FABIANA  
DOMINGUES 95908455091  
Dados: 2023.03.30 11:38:23 -03'00'

**FABIANA DOMINGUES**  
Sócia Administradora  
CPF-959.084.550-91

FABIO JUNIOR  
BOCCA:0116207302  
0

Assinado de forma digital por  
FABIO JUNIOR  
BOCCA:01162073020  
Dados: 2023.03.30 10:59:59 -03'00'

**Mores & Associados Contabilidade SS Ltda.**  
Escritório Contábil – CRC/RS - 2662

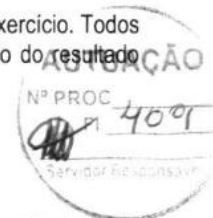

## SITUAÇÃO DO ARQUIVO DA ESCRITURAÇÃO



Nome Empresarial: PROMEDI DISTRIBUIDORA DE PRODUTOS HOSPITALARES LTDA  
CNPJ: 27.806.274/0001-29 Nire: 43208118255 Scp:  
Período da Escrituração: 01/01/2022 a 31/12/2022  
Forma de Escrituração Contábil: Livro Diário (Completo - sem escrituração Auxiliar)  
Natureza do Livro: LIVRO DIARIO  
Identificação do arquivo(hash): CE.5D.59.9F.DC.D5.3E.24.1D.39.AD.51.8D.A6.76.8C.8A.72.CF.5B-



Consulta Realizada em: 30/03/2023 08:06:39

### Resultado da Verificação

A escrituração visualizada é a mesma que se encontra na base de dados do SPED.

### Autuação Atual

#### Escrituração com NIRE AUTENTICADA

A escrituração encontra-se na base de dados do Sped e considera-se autenticada nos termos do Decreto nº 1.800/1996, com a alteração dada pelo Decreto nº 8.683/2016. O recibo de entrega constitui a comprovação da autenticação, nos termos do art. 39-B da Lei nº 8.934/1994, sendo dispensada qualquer outra autenticação (art.39-A da Lei nº 8.934/1994).

**PROMEDI DISTRIBUIDORA DE PRODUTOS HOSPITALARES LTDA**  
CNPJ: 27.806.274/0001-29 I.E: 039/0176249

**ÍNDICES DE CAPACIDADE FINANCEIRA**  
**Balço Encerrado em 31.12.2022**

**LIQUIDEZ CORRENTE**

LC =  $\frac{\text{Ativo Circulante}}{\text{Passivo Circulante}}$

LC =  $\frac{1.012.780,13}{138.594,85}$

LC = **7,31**

**LIQUIDEZ GERAL**

LG =  $\frac{\text{Ativo Circulante} + \text{Realizável a Longo Prazo}}{\text{Passivo Circulante} + \text{Exigível a Longo Prazo}}$

LG =  $\frac{1.012.780,13 + 1.000,00}{138.594,85 + 0,00}$

LG = **7,31**

**SOLVENCIA GERAL**

SG =  $\frac{\text{Ativo Total}}{\text{Passivo Circulante} + \text{Exigível a Longo Prazo}}$

SG =  $\frac{1.017.752,86}{138.594,85 + 0,00}$

SG = **7,34**

FABIANA  
DOMINGUES:95908455  
091

Assinado de forma digital por  
FABIANA DOMINGUES:95908455091  
Dados: 2023.03.30 11:39:02 -03'00'

**FABIANA DOMINGUES**  
Socia Administradora  
CPF: 959.084.550-91

**CLEBER ANTONIO ZULIAN**  
Socio Administrador  
CPF: 814.500.280-04

FABIO JUNIOR  
BOCCA:01162073020

Assinado de forma digital por  
FABIO JUNIOR  
BOCCA:01162073020  
Dados: 2023.03.30 11:19:56 -03'00'

**Mores & Associados Contabilidade SS Ltda**  
CRC:2662 CNPJ 91.565.242/0001-88

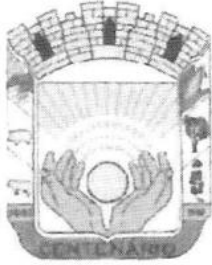

Estado do Rio Grande do Sul

**PREFEITURA MUNICIPAL DE CENTENÁRIO**

Secretaria da Administração



### **Atestado de Capacidade Técnico-Operacional**

A empresa PREFEITURA MUNICIPAL DE CENTENÁRIO inscrita no CNPJ n.º. 93.539.138/0001-44, atesta para os devidos fins que a Empresa Promedi Distribuidora de Produtos Hospitalares Ltda, inscrita no CNPJ 27.806.274/0001-29 forneceu/fornece produtos hospitalares, medicamentos, aparelhos médicos, bem como aparelhos para uso em home Care (Cpaps), sendo cumpridora dos prazos e termos firmados na contratação, não havendo contra a mesma, nenhum registro que a desabone.

Centenário, 05 de Maio de 2023..



Everton Carlos Fiori,

Secretário Municipal da Saúde

RECEBEMOS DE PROMEDI DISTR. PROD. HOSPITALARES LTDA OS PRODUTOS CONSTANTES DA NOTA FISCAL INDICADA AO LADO		NF-e Nº 11057 SÉRIE 1
DATA DE RECEBIMENTO	IDENTIFICAÇÃO E ASSINATURA DO RECEBEDOR PREFEITURA MUNICIPAL DE CENTENARIO	R\$ 2.500,00
RECEBIDO POR	RG/CPF	ASSINATURA

 <p><b>PROMEDI</b> LTD AV. CALDAS JUNIOR 456 SALA 2 TRES VENDAS ERECHIM CEP 99713190 FONE: 54 2106-1270/99669-7278 comercial@promedisaude.com.br</p>	<p align="center">Identificação do Emitente</p> <p><b>PROMEDI DISTR PROD HOSPITALARES</b></p>	<p><b>DANFE</b> DOCUMENTO AUXILIAR DA NOTA FISCAL ELETRÔNICA</p> <p>0 - ENTRADA 1 1 - SAÍDA 1</p> <p>Nº 11057 SÉRIE 1 FOLHA 1 / 1</p>	
	<p>CHAVE DE ACESSO 4323 0427 8062 7400 0129 5500 1000 0110 5712 5822 4423</p> <p>Consulta de Autenticidade no portal nacional da NF-e <a href="http://www.nfe.fazenda.gov.br/portal">www.nfe.fazenda.gov.br/portal</a> ou site da Sefaz Autorizadora</p>		

NATUREZA DA OPERAÇÃO VENDA MERC. ADQ. OU RECEB. TERC. / Geral	PROTOCOLO DE AUTORIZAÇÃO DE USO 143230084685323 17/04/2023
INSCRIÇÃO ESTADUAL 039/0176249	INSCR. EST. SUBS. TRIBUTÁRIO CNPJ 27.806.274/0001-29

<b>DESTINATÁRIO/REMETENTE</b>		CNPJ/CPF	DATA DA EMISSÃO
NOME/RAZÃO SOCIAL PREFEITURA MUNICIPAL DE CENTENARIO - 861		93.539.138/0001-44	17/04/2023
ENDEREÇO AV ANTONIO MENEGATTI N.: 845	BAIRRO/DISTRITO CENTRO	CEP 99838000	DATA DA ENTRADA/SAÍDA 17/04/2023
MUNICÍPIO CENTENARIO	FONE/FAX (54)3613-5160 (54)3613-5154 (54)	UF RS	INSCRIÇÃO ESTADUAL ISENTO
			HORA DE SAÍDA 15:20:52

<b>FATURA</b>	11057/1	02/05/2023	2500,00
---------------	---------	------------	---------

<b>CALCULO DO IMPOSTO</b>								
BASE DE CALC. DO ICMS	VALOR DO ICMS	BASE CALC. ICMS ST	VALOR DO ICMS S.T.	V.IMP. IMPORTAÇÃO	V.ICMS UF REMET.	VALOR DO FCP	VALOR DO PIS	VALOR TOTAL PRODUTOS
0,00	0,00	0,00	0,00	0,00	0,00	0,00	0,00	2.500,00
VALOR DO FRETE	VALOR DO SEGURO	DESCONTO	OUTRAS DESPESAS	VALOR DO IPI	V.ICMS UF DEST.	VLR TOT. TRIB.	VALOR DA COFINS	VALOR TOTAL DA NOTA
0,00	0,00	0,00	0,00	0,00	0,00	950,25	0,00	2.500,00

<b>TRANSPORTADOR / VOLUMES TRANSPORTADOS</b>					
RAZÃO SOCIAL PROMEDI DISTR. PROD. HOSPITALARES LTDA	FRETE POR CONTA 0 - EMITENTE	CÓDIGO ANTT	PLACA DO VEICULO	UF	CNPJ/CPF 27806274000129
ENDEREÇO AV. CALDAS JUNIOR	MUNICÍPIO ERECHIM	UF RS	INSCRIÇÃO ESTADUAL 039/0176249		
QUANTIDADE 1	ESPÉCIE	MARCA	NUMERAÇÃO	PESO BRUTO 2,000	PESO LÍQUIDO 2,000

<b>DADOS DOS PRODUTOS / SERVIÇOS</b>														
COD. PROD.	DESCRIÇÃO DO PRODUTO/SERVIÇO/LOTE/VALIDADE	NCM / SH	ESOSN	CFOP	UN	QUANTIDADE	V. UNITARIO	Vlr. Líquido	V. TOTAL	BC ICMS	V ICMS	V IPI	ALIQ. ICMS	ALIQ. IPI
2322	CPAP AIRSENSE 10 ELITE COM UMIDIFICADOR LOTE: 37286 Fab/Vct. 10/03/2023 - 10/03/2040	90192090	6102	5102	UN	1	2500,0000	2500,0000	2500,0000	0,00	0,00	0,0000		

<b>CÁLCULO DO ISSQN</b>	INSCRIÇÃO MUNICIPAL	VALOR TOTAL DOS SERVIÇOS	BASE DE CÁLCULO DO ISSQN 0,00	VALOR DO ISSQN 0,00
-------------------------	---------------------	--------------------------	----------------------------------	------------------------

<b>DADOS ADICIONAIS</b>	INFORMAÇÕES COMPLEMENTARES	RESERVADO AO FISCO
	{EMPRESA OPTANTE PELO SIMPLES NACIONAL OU EPP, NAO GERA PERMISSAO DE CREDITO DE ICMS NEM DE IPI- DADOS PARA DEPOSITO BANCO DO BRASIL AG:0132-5 C/C 102130-3 -BANRISUL AG: 0210 C/C 0600201706-Documento Emitido com Base da Liminar 5464, Publicada em 12-06-2016, a qual suspende o Imposto Devido a Unidade de Federada de Destino Vlr Aprox. Trib.RS 950,25 (38,01%) assim distribuido : Uniao: 21,01% Estado: 17,00% Fonte:IBPT }	



**MUNICÍPIO DE BARÃO**  
**ESTADO DO RIO GRANDE DO SUL**

Endereço: Rua da Estação, 1085 – Centro - Telefone: 51 3696-1200

---

Atestamos, para os devidos fins, que a empresa **PROMEDI DISTRIBUIDORA DE PRODUTOS HOSPITALARES LTDA**, inscrita no CNPJ sob o nº 27.806.274/0001-29, estabelecida na Av. Caldas Junior, nº 456, bairro Três Vendas, na cidade de Erechim, Estado do Rio Grande do Sul, prestou serviços à **PREFEITURA MUNICIPAL DE BARÃO**, CNPJ nº 91.693.325/0001-52, estabelecida na Rua da Estação, nº 1085, bairro Operário, na cidade de Barão, Estado do Rio Grande do Sul, detém qualificação técnica para aparelho de laserterapia endophoton + caneta para laser 904 nm.

Registramos que a empresa entregou produtos aparelho de laserterapia endophoton + caneta para laser 904 nm, dentro do prazo de 30 dias estando dentro dos conformes da NF nº 10.151.

Informamos ainda que a entrega dos materiais acima referidos apresentou bom desempenho operacional, tendo a empresa cumprido fielmente com suas obrigações, nada constando que a desabone técnica e comercialmente, até a presente data.

Barão, 29 de março de 2023.

  
\_\_\_\_\_  
Samuel Ledur Werner  
Fisioterapeuta

  
\_\_\_\_\_  
Mara Mallmann  
Secretária Municipal da Saúde de Barão

RECEBEMOS DE PROMEDI DISTR. PROD. HOSPITALARES LTDA OS PRODUTOS CONSTANTES DA NOTA FISCAL INDICADA AO LADO		NF-e	
DATA DE RECEBIMENTO	IDENTIFICAÇÃO E ASSINATURA DO RECEBEDOR	R\$ 2.388,20	
MUNICIPIO DE BARAO		SÉRIE 1	
RECEBIDO POR	RG-CPF	ASSINATURA	



Identificação do Emitente		DANFE	DOCUMENTO AUXILIAR DA NOTA FISCAL ELETRÔNICA	
<b>PROMEDI DISTR PROD HOSPITALARES LTDA</b> AV. CALDAS JUNIOR 456 SALA 2 TRES VENDAS ERECHIM comercial@promedisauade.com.br		0 - ENTRADA 1 1 - SAÍDA 1 Nº 10151 SÉRIE 1 FOLHA 1 / 1		
FONE: 54 2106-1270/99669-7278 RS CEP 99713190		CHAVE DE ACESSO 4322 1227 8062 7400 0129 5500 1000 0101 5117 2070 6340		
NATUREZA DA OPERAÇÃO VENDA MERC. ADQ. OU RECEB. TERC. / Geral		PROTOCOLO DE AUTORIZAÇÃO DE USO 143220280916566 19/12/2022		
INSCRIÇÃO ESTADUAL 039/0176249		INSCR. EST. SUBS. TRIBUTÁRIO		CNPJ 27.806.274/0001-29

<b>DESTINATÁRIO/REMETENTE</b>			
NOME/RAZÃO SOCIAL		CNPJ/CPF	DATA DA EMISSÃO
MUNICIPIO DE BARAO		91.693.325/0001-52	19/12/2022
ENDEREÇO	BAIRRO/DISTRITO	CEP	DATA DA ENTRADA/SAÍDA
R DA ESTACAO N.: 1085	CENTRO	95730000	19/12/2022
MUNICIPIO	FONE/FAX	UF	INSCRIÇÃO ESTADUAL
BARAO	(51) 3696-1200/ (51) 3696-1193	RS	ISENTO
			HORA DE SAÍDA 14:00:06

<b>FATURA</b>		
10151/1	09/01/2023	2388,20

<b>CALCULO DO IMPOSTO</b>								
BASE DE CALC. DO ICMS	VALOR DO ICMS	BASE CALC. ICMS ST	VALOR DO ICMS S.T.	V.IMP. IMPORTAÇÃO	V.ICMS UF REMET.	VALOR DO FCP	VALOR DO PIS	VALOR TOTAL PRODUTOS
0,00	0,00	0,00	0,00	0,00	0,00	0,00	0,00	2.388,20
VALOR DO FRETE	VALOR DO SEGURO	DESCONTO	OUTRAS DESPESAS	VALOR DO IPI	V.ICMS UF DEST.	VLR TOT.TRIB.	VALOR DA COFINS	VALOR TOTAL DA NOTA
0,00	0,00	0,00	0,00	0,00	0,00	777,11	0,00	2.388,20

<b>TRANSPORTADOR / VOLUMES TRANSPORTADOS</b>						
RAZÃO SOCIAL		FRETE POR CONTA	CÓDIGO ANTT	PLACA DO VEÍCULO	UF	CNPJ/CPF
B TRANSPS LTDA (BAUER)		0 - EMITENTE				04353469004314
ENDEREÇO		MUNICIPIO		UF	INSCRIÇÃO ESTADUAL	
RUA ALCEBIADES CUNHA CABRAL		ERECHIM		RS	390150983	
QUANTIDADE	ESPÉCIE	MARCA	NUMERAÇÃO	PESO BRUTO	PESO LÍQUIDO	
1				2,000	2,000	

<b>DADOS DOS PRODUTOS / SERVIÇOS</b>														
COD.PROD.	DESCRIÇÃO DO PRODUTO/SERVIÇO-LOTE/VALIDADE	NCM / SH	ESOSN	CFOP	UN	QUANTIDADE	V. UNITÁRIO	Vlr. Líquido	V. TOTAL	BC ICMS	V. ICMS	V. IPI	ALIQ. ICMS	ALIQ. IPI
	APARELHO LASERPULSE PORTABLE LOTE 1004070017	90189099	4102	5102	UND	1	1353,2300	1353,2300	1353,2300	0,00	0,00	0,0000		
	CANETA 904NM PARA LASERPULSE PROBE 5 LOTE 0943580026 Fab Vct. 10/01/2022 - 10/01/2050	90189099	4102	5102	UND	1	1034,9700	1034,9700	1034,9700	0,00	0,00	0,0000		

<b>CÁLCULO DO ISSQN</b>			
INSCRIÇÃO MUNICIPAL	VALOR TOTAL DOS SERVIÇOS	BASE DE CÁLCULO DO ISSQN	VALOR DO ISSQN
		0,00	0,00

<b>DADOS ADICIONAIS</b>	
INFORMAÇÕES COMPLEMENTARES [EMPRESA OPTANTE PELO SIMPLES NACIONAL OU EPP, NAO GERA PERMISSAO DE CREDITO DE ICMS NEM DE IPI- DADOS PARA DEPOSITO BANCO DO BRASIL AG:0132-5 C/C 102130-3 -BANRISUL AG: 0210 C/C 0600201706-Documento Emitido com Base da Liminar 5464, Publicada em 12-06-2016, a qual suspende o Imposto Devido a Unidade de Federada de Destino Vlr Aprox.Trib.RS 777,11 (32,54%) assim distribuido : Uniao: 15,54% Estado: 17,00% Fonte:IBPT 01-006178/2022 ; EMPENHO 01006178/2022	RESERVADO AO FISCO



**PREFEITURA DE CAMPINAS DO SUL**  
Rua General Daltro Filho, 999 – CEP: 99660.000  
Fone: (54) 3366-1490/1455/1436  
[www.campinasdosul.com.br](http://www.campinasdosul.com.br)



### **ATESTADO DE CAPACIDADE TÉCNICA**

O Município de Campinas do Sul – RS, pessoa jurídica de direito público interno, inscrito no CNPJ sob nº 87.613.444/0001-80, com sede na Rua Gal. Daltro Filho, 999, na cidade de Campinas do Sul, RS, representado pelo Prefeito Municipal, Sr. Paulo Sérgio Battisti, ATESTA para os devidos fins, que a empresa PROMEDI DISTRIBUIDORA DE PRODUTOS HOSPITALARES LTDA, pessoa jurídica de direito privado, inscrita no CNPJ sob nº 27.806.274/0001-29, forneceu ao Município de Campinas do Sul, os seguintes equipamentos, conforme contrato nº 161/2022:

Qtd.	Descrição	Marca/Modelo
8	Cama Hospitalar Elétrica	DSM -110 ELX
2	Carro de Emergência	Renascer RNTI 700
4	Monitor Multiparametros	Biologith M12
2	Caixa Instrumental para Ortopedia com 86 peças	ABC
1	Caixa Instrumental para Hernioplastia com 103 peças,	ABC
1	Caixa Instrumental para Safenectomia com 111 peças	ABC
1	Caixa Instrumental para Amígdala com 65 peças	ABC
1	Caixa Instrumental para Cesárea com 169 peças	ABC
1	Caixa Instrumental para Apendicectomia com no mínimo 173 peças	ABC
1	Caixa Instrumental para Laparotomia com no mínimo 286 peças	ABC
1	Caixa Instrumental para Hemorrodectomia com no mínimo 162 peças	ABC

Atestamos ainda, que os equipamentos acima mencionados foram entregues dentro do prazo e de forma satisfatória, não existindo, em nossos registros, até a presente data, fatos que desabonem a conduta da empresa e responsabilidade com as obrigações assumidas.

E, por ser a expressão da verdade, passo a presente para que surta seus legais e jurídicos efeitos.

Campinas do Sul, 19 de abril de 2023.

PAULO SERGIO Assinado de forma digital  
por PAULO SERGIO  
BATTISTI:5393 BATTISTI:53935730063  
5730063 Dados: 2023.04.19  
13:17:51 -03'00'

**Paulo Sérgio Battisti**  
Prefeito





RECEBEMOS DE PROMEDI DISTR. PROD. HOSPITALARES LTDA OS PRODUTOS CONSTANTES DA NOTA FISCAL INDICADA AO LADO		NF-e Nº 9739 SÉRIE 1	
DATA DE RECEBIMENTO	IDENTIFICAÇÃO E ASSINATURA DO RECEBEDOR UNIVERSIDADE FEDERAL DE SANTA MARIA-UFSM	RS 10.150,05	
RECEBIDO POR	RG/CPF	ASSINATURA	

		<b>DANFE</b> DOCUMENTO AUXILIAR DA NOTA FISCAL ELETRÔNICA 0 - ENTRADA 1 1 - SAÍDA 1 Nº 9739 SÉRIE 1 FOLHA 1 / 1	
<b>PROMEDI DISTR PROD HOSPITALARES LTDA</b> AV. CALDAS JUNIOR 456 SALA 2 TRES VENDAS ERECHIM comercial@promedisauade.com.br		CHAVE DE ACESSO 4322 1027 8062 7400 0129 5500 1000 0097 3910 4751 7071 Consulta de Autenticidade no portal nacional da NF-e www.nfe.fazenda.gov.br/portal ou site da Sefaz Autorizadora	
NATUREZA DA OPERAÇÃO VENDA MERC. ADQ. OU RECEB. TERC. / Geral		PROTOCOLO DE AUTORIZAÇÃO DE USO 143220230279597 21/10/2022	
INSCRIÇÃO ESTADUAL 039/0176249	INSCR. EST. SUBS. TRIBUTARIO	CNPJ 27.806.274/0001-29	

<b>DESTINATÁRIO/REMETENTE</b>			CNPJ/CPF	DATA DA EMISSÃO
UNIVERSIDADE FEDERAL DE SANTA MARIA-UFSM			95.591.764/0001-05	21/10/2022
ENDEREÇO	BAIRRO/DISTRITO	CEP	DATA DA ENTRADA/SAÍDA	
AV RORAIMA N.: 1000 PREDIO 64 A	CAMOBI	97105900	21/10/2022	
MUNICÍPIO	FONE/FAX	UF	INSCRIÇÃO ESTADUAL	HORA DE SAÍDA
SANTA MARIA	(55)3220-8318 (55)3220-8378	RS	ISENTO	09:46:13

<b>FATURA</b>	9739/1	10/11/2022	10150,05
---------------	--------	------------	----------

<b>CÁLCULO DO IMPOSTO</b>								
BASE DE CALC. DO ICMS	VALOR DO ICMS	BASE CALC. ICMS ST	VALOR DO ICMS S.T.	V.IMP IMPORTAÇÃO	V.ICMS UF REMET.	VALOR DO FCP	VALOR DO PIS	VALOR TOTAL PRODUTOS
0,00	0,00	0,00	0,00	0,00	0,00	0,00	0,00	10.150,05
VALOR DO FRETE	VALOR DO SEGURO	DESCONTO	OUTRAS DESPESAS	VALOR DO IPI	V.ICMS UF DEST	VLR TOT TRIB	VALOR DA COFINS	VALOR TOTAL DA NOTA
0,00	0,00	0,00	0,00	0,00	0,00	3.302,82	0,00	10.150,05

<b>TRANSPORTADOR / VOLUMES TRANSPORTADOS</b>		FRETE POR CONTA	CODIGO ANTT	PLACA DO VEICULO	UF	CNPJ/CPF
VIOPEX TRANSPORTES VIOPEX		0 - EMITENTE			RS	15103383000109
ENDEREÇO		MUNICÍPIO		UF	INSCRIÇÃO ESTADUAL	
AV. Frederico Mentz		PORTO ALEGRE		RS	ISENTO	
QUANTIDADE	ESPÉCIE	MARCA	NUMERAÇÃO	PESO BRUTO	PESO LIQUIDO	
6				20,000	20,000	

<b>DADOS DOS PRODUTOS / SERVIÇOS</b>														
COD.PROD.	DESCRIÇÃO DO PRODUTO/SERVIÇO/LOTE/VALIDADE	NCM / SH	FSOS	CFOP	UN	QUANTIDADE	V. UNITARIO	Vlr. Líquido	V.TOTAL	BC ICMS	V.ICMS	V.IPI	ALIQ. ICMS	ALIQ. IPI
	APARELHO ELETRO ESTIMULADOR NEURODYN 4 CANAIS LOTE 0922050002 Fab/Vet. 10/01/2022 - 10/01/2050	90189099	0102	5102	UN	1	2073,1200	2073,1200	2073,1200	0,00	0,00	0,0000		
	APARELHO ELETRO ESTIMULADOR NEURODYN 4 CANAIS LOTE 0922050012 Fab/Vet. 10/01/2022 - 10/01/2050	90189099	0102	5102	UN	1	2073,1200	2073,1200	2073,1200	0,00	0,00	0,0000		
	APARELHO ELETRO ESTIMULADOR NEURODYN 4 CANAIS LOTE 0922050008 Fab/Vet. 10/01/2022 - 10/01/2050	90189099	0102	5102	UN	1	2073,1200	2073,1200	2073,1200	0,00	0,00	0,0000		
	APARELHO ULTRASSOM SONOPULSE III 1 E 3 MHZ S34 LOTE 0932450002 Fab/Vet. 10/01/2022 - 10/01/2050	90189099	4102	5102	UN	1	1310,2300	1310,2300	1310,2300	0,00	0,00	0,0000		
	APARELHO ULTRASSOM SONOPULSE III 1 E 3 MHZ S34 LOTE 0932450022 Fab/Vet. 10/01/2022 - 10/01/2050	90189099	4102	5102	UN	1	1310,2300	1310,2300	1310,2300	0,00	0,00	0,0000		
	APARELHO ULTRASSOM SONOPULSE III 1 E 3 MHZ S34 LOTE 0932550022 Fab/Vet. 10/01/2022 - 10/01/2050	90189099	4102	5102	UN	1	1310,2300	1310,2300	1310,2300	0,00	0,00	0,0000		

<b>CÁLCULO DO ISSQN</b>			
INSCRIÇÃO MUNICIPAL	VALOR TOTAL DOS SERVIÇOS	BASE DE CALCULO DO ISSQN	VALOR DO ISSQN
		0,00	0,00

<b>DADOS ADICIONAIS</b>	
INFORMAÇÕES COMPLEMENTARES	RESERVADO AO FISCO
{EMPRESA OPTANTE PELO SIMPLES NACIONAL OU EPP, NAO GERA PERMISSAO DE CREDITO DE ICMS NEM DE IPI- DADOS PARA DEPOSITO BANCO DO BRASIL AG:0132-5 C/C 102130-3 -BANRISUL AG: 0210 C/C 0600201706-Documento Emitido com Base da Liminar 5464, Publicada em 12-06-2016, a qual suspende o Imposto Devido a Unidade de Federada de Destino Vir Aprox.Trib.RS 3.302,82 (32,54%) assim distribuído - Uniao: 15,54% Estado: 17,00% Fonte:IBPT 4014/2022 ; ENTREGAR DAS 8 AS 11:30 DE SEG A SEX. NOTA DE EMPENHO 4014-2022.	



ESTADO DO RIO GRANDE DO SUL  
Prefeitura Municipal de Paulo Bento  
Secretaria Municipal de Saúde



**Atestado de Capacidade Técnico-Operacional**

**Município de Paulo Bento**, inscrito no CNPJ n.º 04.215.168/0001-75, com telefone (54)3613-0075, atesta para os devidos fins que a Empresa **Promedi Distribuidora de Produtos Hospitalares Ltda**, inscrita no CNPJ 27.806.274/0001-29 forneceu cadeira de rodas conforme **Nota Fiscal 8558**, sendo cumpridora dos prazos e termos firmados na contratação, não havendo contra a mesma, nenhum registro que a desabone.

Paulo Bento, 26 de Agosto de 2022.

  
**Aneliese Giaretton Roldo**

Coordenadora da Sec. Municipal de Saúde de Paulo Bento

Agente Administrativo  
Sec. Mun. de Saúde Paulo Bento

RECEBEMOS DE PROMEDI DISTR. PROD. HOSPITALARES LTDA OS PRODUTOS CONSTANTES DA NOTA FISCAL INDICADA AO LADO		NF-e Nº 8558 SÉRIE 1
DATA DE RECEBIMENTO	IDENTIFICAÇÃO E ASSINATURA DO RECEBEDOR MUNICIPIO DE PAULO BENTO	R\$ 543,90
RECEBIDO POR	RG/CPF	ASSINATURA

AUTUAÇÃO  
Nº PROC. 416-V



Identificação do Emitente  
**PROMEDI DISTR PROD HOSPITALARES LTDA**  
AV. CALDAS JUNIOR 456 SALA 2  
TRES VENDAS  
ERECHIM  
CEP 99713190  
FONE: 54 2106-1270/99669-7278  
comercial@promedisaude.com.br

**DANFE**  
DOCUMENTO AUXILIAR DA NOTA FISCAL ELETRÔNICA  
RS  
0 - ENTRADA 1  
1 - SAÍDA 1  
Nº 8558  
SÉRIE 1  
FOLHA 1 / 1



CHAVE DE ACESSO  
4322 0527 8062 7400 0129 5500 1000 0085 5810 8225 7744

Consulta de Autenticidade no portal nacional da NF-e  
[www.nfe.fazenda.gov.br/portal](http://www.nfe.fazenda.gov.br/portal) ou site da Sefaz Autorizadora

NATUREZA DA OPERAÇÃO VENDA MERC. ADQ. OU RECEB. TERC. / Geral	PROTÓCOLO DE AUTORIZAÇÃO DE USO 143220107823204 20/05/2022
INSCRIÇÃO ESTADUAL 039/0176249	INSCR. EST. SUBS. TRIBUTÁRIO CNPJ 27.806.274/0001-29

<b>DESTINATÁRIO/REMETENTE</b>		CNPJ/CPF	DATA DA EMISSÃO
NOME/RAZÃO SOCIAL MUNICIPIO DE PAULO BENTO - 758		04.215.168/0001-75	20/05/2022
ENDEREÇO AV IRMAS CONSOLOTA N.: 189	BAIRRO/DISTRITO CENTRO	CEP 99718000	DATA DA ENTRADA/SAÍDA 20/05/2022
MUNICIPIO PAULO BENTO	FONE/FAX (54)36130075 (54)3613-0308 (54)3613-0308	UF RS	INSCRIÇÃO ESTADUAL ISENTO
			HORA DE SAÍDA 14:45:14

<b>FATURA</b>	8558/1	04/06/2022	543,90
---------------	--------	------------	--------

CÁLCULO DO IMPOSTO									
BASE DE CALC. DO ICMS	VALOR DO ICMS	BASE CALC. ICMS ST	VALOR DO ICMS S.T.	V.IMP. IMPORTAÇÃO	V.ICMS UF REMET.	VALOR DO FCP	VALOR DO PIS	VALOR TOTAL PRODUTOS	
0,00	0,00	0,00	0,00	0,00	0,00	0,00	0,00	543,90	
VALOR DO FRETE	VALOR DO SEGURO	DESCONTO	OUTRAS DESPESAS	VALOR DO IPI	V.ICMS UF DEST	VLR TOT. TRIB.	VALOR DA COFINS	VALOR TOTAL DA NOTA	
0,00	0,00	0,00	0,00	0,00	0,00	135,16	0,00	543,90	

<b>TRANSPORTADOR / VOLUMES TRANSPORTADOS</b>		FRETE POR CONTA	CODIGO ANTT	PLACA DO VEICULO	UF	CNPJ/CPF
RAZÃO SOCIAL PROMEDI DISTR. PROD. HOSPITALARES LTDA		0 - EMITENTE			RS	27806274000129
ENDEREÇO AV. CALDAS JUNIOR		MUNICIPIO ERECHIM			UF	INSCRIÇÃO ESTADUAL 039/0176249
QUANTIDADE	ESPÉCIE	MARCA	NUMERAÇÃO	PESO BRUTO	PESO LIQUIDO	
1				15,000	15,000	

DADOS DOS PRODUTOS / SERVIÇOS														
COD.PROD.	DESCRIÇÃO DO PRODUTO/SERVIÇO/LOTE/VALIDADE	NCM / SH	ESOSN	CFOP	UN	QUANTIDADE	V. UNITÁRIO	Vlr. Líquido	V.TOTAL	BC ICMS	V.ICMS	V.IPI	ALIQ. ICMS	ALIQ. IPI
627	CADEIRA DE RODAS MACIÇOS RX 40NM DUNE LOTE 16446A Fab/Vct. 19/11/2021 - 19/11/2080	87131000	0400	5102	UN	1	543.9000	543.9000	543.9000	0,00	0,00	0,0000		

<b>CÁLCULO DO ISSQN</b>	INSCRIÇÃO MUNICIPAL	VALOR TOTAL DOS SERVIÇOS	BASE DE CÁLCULO DO ISSQN	VALOR DO ISSQN
			0,00	0,00

<b>DADOS ADICIONAIS</b>	RESERVADO AO FISCO
INFORMAÇÕES COMPLEMENTARES {EMPRESA OPTANTE PELO SIMPLES NACIONAL OU EPP, NAO GERA PERMISSAO DE CREDITO DE ICMS NEM DE IPI- DADOS PARA DEPOSITO BANCO DO BRASIL AG:0132-5 C/C 102130-3 -BANRISUL AG: 0210 C/C 0600201706-Documento Emitido com Base da Liminar 5464, Publicada em 12-06-2016, a qual suspende o Imposto Devido a Unidade de Federada de Destino Vlr Aprox.Trib.RS 135,16 (24,85%) assim distribuído : Uniao: 7,85% Estado: 17,00% Fonte:IBPT } EMPENHO Nº 2736	



Dados da Empresa Nacional

**Razão Social**

PROMEDI DISTRIBUIDORA DE PRODUTOS HOSPITALARES LTDA

**CNPJ**

27.806.274/0001-29

**Nome Fantasia**

PROMEDI

**Endereço na Internet**

**SAC**

**Endereço Completo**

AV CALDAS JUNIOR, 456 SALA 02 - TRES VENDAS CEP: 99.713-190

**Cidade/UF**

ERECHIM/RS

**Responsável Técnico**

JULIANO MAIDONE

**Responsável Legal**

CLEBER ANTONIO ZULIAN

Dados do Cadastro

**Cadastro Nº**

1.18528-2

**Data do Cadastro**

13/05/2019

**Situação**

Ativa

**Nº do Processo**

25351.050510/2019-97

**Cadastro**

1 - Medicamento

**Atividades / Classes**

**Armazenar**

- Medicamento

**Distribuir**

- Medicamento

**Expedir**

- Medicamento

Voltar

BAIRRO: Chacaras Reunidas StaTerezinha CEP: 32183150 - CONTAGEM/MG  
 CNPJ: 29.536.205/0001-78  
 PROCESSO: 25351.136067/2019-41 AUTORIZ/MS: 1.18575.4  
 ATIVIDADE/CLASSE  
 ARMAZENAR: INSUMOS FARMACÊUTICOS/MEDICAMENTO  
 EXPEDIR: INSUMOS FARMACÊUTICOS/MEDICAMENTO  
 IMPORTAR: INSUMOS FARMACÊUTICOS/MEDICAMENTO

EMPRESA: M. DOS S. VICENTE  
 ENDEREÇO: AV. SÃO VICENTE DE PAULO, 867  
 BAIRRO: PARQUE IRACEMA CEP: 15809145 - CATANDUVA/SP  
 CNPJ: 30.684.458/0001-78  
 PROCESSO: 25351.119307/2019-42 AUTORIZ/MS: 1.18636.5  
 ATIVIDADE/CLASSE  
 ARMAZENAR: MEDICAMENTO  
 DISTRIBUIR: MEDICAMENTO  
 EXPEDIR: MEDICAMENTO

EMPRESA: TRANSMAJ TRANSPORTES E LOGISTICA LTDA  
 ENDEREÇO: ROD ICR 150, Nº 120  
 BAIRRO: NOSSA SENHORA DE FATIMA CEP: 88820000 - IÇARA/SC  
 CNPJ: 82.171.216/0001-84  
 PROCESSO: 25351.065333/2019-43 AUTORIZ/MS: 1.18611.8  
 ATIVIDADE/CLASSE  
 TRANSPORTAR: MEDICAMENTO

EMPRESA: TRANSLOGMED SUL ARMAZENAGEM E TRANSPORTES LTDA  
 ENDEREÇO: AV. DOS ESTADOS, Nº 1825, ARMZ 16  
 BAIRRO: ANCHIETA CEP: 90200001 - PORTO ALEGRE/RS  
 CNPJ: 26.089.319/0001-29  
 PROCESSO: 25351.088842/2019-44 AUTORIZ/MS: 1.18640.8  
 ATIVIDADE/CLASSE  
 ARMAZENAR: MEDICAMENTO  
 EXPEDIR: MEDICAMENTO  
 TRANSPORTAR: MEDICAMENTO

EMPRESA: HOSPLOG LOGÍSTICA LTDA.  
 ENDEREÇO: AVENIDA ARUANÁ, 280/352 - Galpões 3 e 4 - 1º andar - Sala 3  
 BAIRRO: TAMBORÉ CEP: 06460010 - BARUERI/SP  
 CNPJ: 32.240.883/0001-01  
 PROCESSO: 25351.143893/2019-46 AUTORIZ/MS: 1.18515.7  
 ATIVIDADE/CLASSE  
 ARMAZENAR: MEDICAMENTO  
 EXPEDIR: MEDICAMENTO

EMPRESA: ABSOLUTA SAÚDE IMPORTAÇÃO, EXPORTAÇÃO E COMERCIO DE PRODUTOS PARA SAÚDE EIRELI  
 ENDEREÇO: Rua Barão do Cerro Azul nº 42  
 BAIRRO: Vila Recreio CEP: 86025110 - LONDRINA/PR  
 CNPJ: 30.082.076/0001-74  
 PROCESSO: 25351.119344/2019-51 AUTORIZ/MS: 1.18637.9  
 ATIVIDADE/CLASSE  
 ARMAZENAR: MEDICAMENTO  
 DISTRIBUIR: MEDICAMENTO  
 EXPEDIR: MEDICAMENTO

EMPRESA: CIRURGICA SAO LUIS DISTRIBUIDORA DE MEDICAMENTOS E PRODUTOS HOSPITALARES EIRELI  
 ENDEREÇO: RUA SÃO LUIS, 666 - LOJA 01  
 BAIRRO: SANTANA CEP: 90.6201 - PORTO ALEGRE/RS  
 CNPJ: 31.940.937/0001-70  
 PROCESSO: 25351.133297/2019-58 AUTORIZ/MS: 1.18648.7  
 ATIVIDADE/CLASSE  
 ARMAZENAR: MEDICAMENTO  
 DISTRIBUIR: MEDICAMENTO  
 EXPEDIR: MEDICAMENTO

EMPRESA: LS TRANSLOG LOGÍSTICA E SERVIÇOS DE TRANSPORTES LTDA  
 ENDEREÇO: rua do correio 75 sala 04  
 BAIRRO: gopouva CEP: 07050020 - GUARULHOS/SP  
 CNPJ: 19.569.173/0001-53  
 PROCESSO: 25351.058281/2019-59 AUTORIZ/MS: 1.18534.2  
 ATIVIDADE/CLASSE  
 TRANSPORTAR: INSUMOS FARMACÊUTICOS/MEDICAMENTO

EMPRESA: PORTOFX LOGÍSTICA LTDA  
 ENDEREÇO: AV. GOVERNADOR ADOLFO KONDER, Nº 2720, GALPÃO 06 B - ANEXO AO CONDOMÍNIO DRISAN  
 BAIRRO: SÃO VICENTE CEP: 88308002 - ITAJAÍ/SC  
 CNPJ: 08.172.627/0001-31  
 PROCESSO: 25351.058459/2019-61 AUTORIZ/MS: 1.18536.0  
 ATIVIDADE/CLASSE  
 TRANSPORTAR: MEDICAMENTO

EMPRESA: 3 Cycles Logistics Ltda  
 ENDEREÇO: Rua 7, nº 192, sala 01  
 BAIRRO: Centro CEP: 13500143 - RIO CLARO/SP  
 CNPJ: 22.073.054/0001-10  
 PROCESSO: 25351.064262/2019-61 AUTORIZ/MS: 1.18579.9  
 ATIVIDADE/CLASSE  
 TRANSPORTAR: INSUMOS FARMACÊUTICOS/MEDICAMENTO

EMPRESA: MEDICAMED DISTRIBUIDORA LTDA  
 ENDEREÇO: RUA AGOSTINHO PEREIRA, Nº 45  
 BAIRRO: SÃO JORGE CEP: 69033120 - MANAUS/AM  
 CNPJ: 05.550.864/0001-09  
 PROCESSO: 25351.133552/2019-62 AUTORIZ/MS: 1.18651.6  
 ATIVIDADE/CLASSE  
 ARMAZENAR: MEDICAMENTO  
 DISTRIBUIR: MEDICAMENTO  
 EXPEDIR: MEDICAMENTO

EMPRESA: RJ TRANSPORTES LTDA  
 ENDEREÇO: ROD GOVERNADOR MARIO COVAS, 7270, Sala 31  
 BAIRRO: TAQUARA II CEP: 29167635 - SERRA/ES  
 CNPJ: 31.163.787/0001-36  
 PROCESSO: 25351.033471/2019-63 AUTORIZ/MS: 1.18497.5  
 ATIVIDADE/CLASSE  
 TRANSPORTAR: INSUMOS FARMACÊUTICOS/MEDICAMENTO

EMPRESA: JM PRODUTOS DE CONSUMO LTDA  
 ENDEREÇO: RUA CORONEL MAGNO, 694  
 BAIRRO: RENATO GONÇALVES CEP: 47806088 - BARREIRAS/BA  
 CNPJ: 07.425.616/0001-53  
 PROCESSO: 25351.774393/2018-70 AUTORIZ/MS: 1.18641.1  
 ATIVIDADE/CLASSE  
 ARMAZENAR: CORRELATOS

DISTRIBUIR: CORRELATOS  
 EXPEDIR: CORRELATOS

EMPRESA: STILLUS DENTAL COMÉRCIO DE PRODUTOS ODONTOLÓGICOS LTDA  
 ENDEREÇO: AVENIDA IITORORÓ, 713  
 BAIRRO: CIDADE NOVA CEP: 13334050 - INDAIATUBA/SP  
 CNPJ: 01.649.851/0001-22  
 PROCESSO: 25351.052247/2019-71 AUTORIZ/MS: 1.18532.5  
 ATIVIDADE/CLASSE  
 ARMAZENAR: MEDICAMENTO  
 DISTRIBUIR: MEDICAMENTO  
 EXPEDIR: MEDICAMENTO

EMPRESA: HOSPEC HOSPITALAR LTDA  
 ENDEREÇO: RUA EVARISTO CORREA VIANNA 178  
 BAIRRO: JARDIM SAO VICENTE CEP: 13045155 - CAMPINAS/SP  
 CNPJ: 27.885.491/0001-51  
 PROCESSO: 25351.060805/2019-71 AUTORIZ/MS: 1.18538.7  
 ATIVIDADE/CLASSE  
 ARMAZENAR: MEDICAMENTO  
 DISTRIBUIR: MEDICAMENTO  
 EXPEDIR: MEDICAMENTO

EMPRESA: MARCIO RODRIGO DE PAULA RIBEIRO TRANSPORTES ME  
 ENDEREÇO: RUA HILARIO PESSARELO 108  
 BAIRRO: SUMARE CEP: 14140000 - CRAVINHOS/SP  
 CNPJ: 06.209.025/0001-86  
 PROCESSO: 25351.827211/2018-71 AUTORIZ/MS: 1.18476.2  
 ATIVIDADE/CLASSE  
 TRANSPORTAR: INSUMOS FARMACÊUTICOS/MEDICAMENTO

EMPRESA: Biogram Comércio de Insumos Farmacêuticos LTDA  
 ENDEREÇO: Avenida das Águas, 237 - loja 01,02 e 03  
 BAIRRO: Vida Nova CEP: 33200000 - VESPAIANO/MG  
 CNPJ: 30.540.358/0001-78  
 PROCESSO: 25351.127874/2019-72 AUTORIZ/MS: 1.18646.0  
 ATIVIDADE/CLASSE  
 ARMAZENAR: INSUMOS FARMACÊUTICOS/MEDICAMENTO  
 DISTRIBUIR: INSUMOS FARMACÊUTICOS/MEDICAMENTO  
 EXPEDIR: INSUMOS FARMACÊUTICOS/MEDICAMENTO

EMPRESA: TRANSPORTADORA REAL 94 LTDA.  
 ENDEREÇO: R SOUSA FILHO 705  
 BAIRRO: VILA SANTA DELFINA CEP: 02911060 - SÃO PAULO/SP  
 CNPJ: 00.367.894/0001-52  
 PROCESSO: 25351.054445/2019-79 AUTORIZ/MS: 1.18529.6  
 ATIVIDADE/CLASSE  
 TRANSPORTAR: INSUMOS FARMACÊUTICOS/MEDICAMENTO

EMPRESA: NOVA LINHA COMERCIO DE PRODUTOS FARMACEUTICOS EIRELI EPP  
 ENDEREÇO: RUA FRAGATA 50  
 BAIRRO: EDEN CEP: 25535021 - SÃO JOÃO DE MERITI/RJ  
 CNPJ: 32.350.180/0001-28  
 PROCESSO: 25351.065008/2019-81 AUTORIZ/MS: 1.18573.7  
 ATIVIDADE/CLASSE  
 ARMAZENAR: MEDICAMENTO  
 DISTRIBUIR: MEDICAMENTO  
 EXPEDIR: MEDICAMENTO

EMPRESA: FUNARE MACHADO PRODUTOS E SERVIÇOS HOSPITALARES Ltda  
 ENDEREÇO: R PEDRO JOSE LORENZINI 113  
 BAIRRO: CENTRO CEP: 09530130 - SÃO CAETANO DO SUL/SP  
 CNPJ: 19.517.578/0001-48  
 PROCESSO: 25351.110508/2019-84 AUTORIZ/MS: 1.18629.1  
 ATIVIDADE/CLASSE  
 ARMAZENAR: MEDICAMENTO  
 DISTRIBUIR: MEDICAMENTO  
 EXPEDIR: MEDICAMENTO

EMPRESA: LINARES FERREIRA ENCOMENDAS EXPRESSAS LTDA - ME  
 ENDEREÇO: RUA ANTONIO DE BARROS 2917  
 BAIRRO: TATUAPE CEP: 03401001 - SÃO PAULO/SP  
 CNPJ: 05.773.234/0001-95  
 PROCESSO: 25351.025714/2019-90 AUTORIZ/MS: 1.18490.0  
 ATIVIDADE/CLASSE  
 TRANSPORTAR: INSUMOS FARMACÊUTICOS/MEDICAMENTO

EMPRESA: OPR LOGÍSTICA PONTUAL LTDA  
 ENDEREÇO: AV BRASIL 532, A, SL 01  
 BAIRRO: JARDIM SÃO VICENTE CEP: 13295000 - ITUPEVA/SP  
 CNPJ: 02.017.835/0001-80  
 PROCESSO: 25351.070514/2019-91 AUTORIZ/MS: 1.18638.2  
 ATIVIDADE/CLASSE  
 TRANSPORTAR: MEDICAMENTO

EMPRESA: ATECNOMED - ASSISTENCIA E COMERCIO DE PRODUTOS HOSPITALARES eireli  
 ENDEREÇO: rua dos pioneiros n. 1368 sala 1  
 BAIRRO: princesa isabel CEP: 76964106 - CACOAL/RO  
 CNPJ: 13.977.860/0001-21  
 PROCESSO: 25351.118752/2019-95 AUTORIZ/MS: 1.18634.8  
 ATIVIDADE/CLASSE  
 ARMAZENAR: MEDICAMENTO  
 DISTRIBUIR: MEDICAMENTO  
 EXPEDIR: MEDICAMENTO

EMPRESA: PROMEDI DISTRIBUIDORA DE PRODUTOS HOSPITALARES LTDA  
 ENDEREÇO: AV CALDAS JUNIOR, 456 SALA 02  
 BAIRRO: TRES VENDAS CEP: 99713190 - ERECHIM/RS  
 CNPJ: 27.806.274/0001-29  
 PROCESSO: 25351.050510/2019-97 AUTORIZ/MS: 1.18528.2  
 ATIVIDADE/CLASSE  
 ARMAZENAR: MEDICAMENTO  
 DISTRIBUIR: MEDICAMENTO  
 EXPEDIR: MEDICAMENTO

EMPRESA: FAVORITA TRANSPORTES LTDA  
 ENDEREÇO: RUA GUARA, S/N Qd 4, 5, 6 Lt Area, Galpão 06, Condomínio Modular  
 BAIRRO: Internacional Park CEP: 74987040 - APARECIDA DE GOIÂNIA/GO  
 CNPJ: 01.743.404/0005-61  
 PROCESSO: 25351.017267/2019-03 AUTORIZ/MS: P5919MXH135H (8.17808.1)  
 ATIVIDADE/CLASSE  
 TRANSPORTAR: CORRELATOS

EMPRESA: ED MED COMERCIAL LTDA  
 ENDEREÇO: RUA 06 QD 05 LT 06  
 BAIRRO: CARDOSO CONTINUAÇÃO CEP: 74934040 - APARECIDA DE GOIÂNIA/GO





considerando o art. 7º da Lei nº 9.782, de 26 de janeiro de 1999 alterado pelo art. 128 da Lei nº 13.097, de 19 de janeiro de 2015;  
considerando o parágrafo único do art. 4º da Resolução da Diretoria Colegiada - RDC nº 39, de 14 de agosto de 2013, alterado pela Resolução da Diretoria Colegiada - RDC nº 217, de 20 de fevereiro de 2018;  
considerando o § 1º do art. 15 da Resolução da Diretoria Colegiada - RDC nº 189, de 17 de outubro de 2017;  
considerando o parecer da área técnica emitido com base em relatório válido de auditoria realizada por organismo auditor terceiro reconhecido pela Anvisa para realizar auditorias regulatórias em estabelecimentos fabris de Produtos para Saúde;  
considerando o cumprimento dos requisitos de Boas Práticas de Fabricação preconizados em legislação vigente, para a área de Produtos para Saúde, resolve:  
Art. 1º Conceder às empresas constantes no ANEXO, a Certificação de Boas Práticas de Fabricação de Produtos para Saúde.  
Art. 2º A presente Certificação tem validade de 2 (dois) anos a partir da sua publicação.

Art. 3º Esta Resolução entra em vigor na data de sua publicação.

RONALDO LUCIO PONCIANO GOMES

ANEXO

Fabricante: ClearStream Technologies Ltd  
Endereço: Moyné Upper, Enniscorthy, Co. Wexford, Irlanda  
Solicitante: Cardinal Health do Brasil Ltda CNPJ: 19.585.158/0001-07  
Autorização de Funcionamento: 8.13.561-1 Expediente: 1040328/18-1  
Certificado de Boas Práticas de Fabricação de Produtos para Saúde:  
Materiais de uso médico das classes III e IV.

Fabricante: Creganna Medical Pte. Ltd.  
Endereço: 8 Admiralty Street, 07-10 Admirax Building, 757438, Singapore  
Solicitante: Cardinal Health do Brasil Ltda CNPJ: 19.585.158/0001-07  
Autorização de Funcionamento: 8.13.561-1 Expediente: 1040364/18-7  
Certificado de Boas Práticas de Fabricação de Produtos para Saúde:  
Materiais de uso médico das classes III e IV.

Fabricante: Edwards Lifesciences AG  
Endereço: Parque Industrial Itabo, Km 18.5 Carr. Sanchez, Haina, San Cristobal, República Dominicana.  
Solicitante: Edwards Lifesciences Comércio de Produtos Médico-Cirúrgicos Ltda CNPJ: 05.944.604/0001-00  
Autorização de Funcionamento: 8.02.190-5 Expediente: 1061340/18-4  
Certificado de Boas Práticas de Fabricação de Produtos para Saúde:  
Materiais de uso médico das classes III e IV.

Fabricante: HMD Biomedical Inc.  
Endereço: N. 181, Minsheng St., Xindu Township, Hsinchu County 305, Taiwan  
Solicitante: Instituto Vital Brazil S/A CNPJ: 30.064.034/0001-00  
Autorização de Funcionamento: 8.12.051-2 Expediente: 0388015/18-0  
Certificado de Boas Práticas de Fabricação de Produtos para Saúde:  
Produtos para diagnóstico de uso in vitro da classe III.

Fabricante: Life Global Group LLC  
Endereço: 393 Soundview Rd, Guilford, CT, 06437, Estados Unidos da América.  
Solicitante: Magip-Comércio de Produtos Medicos Hospitalares Ltda. ME CNPJ: 65.623.050/0001-70  
Autorização de Funcionamento: 8.05.402-7 Expediente: 0055120/18-1  
Certificado de Boas Práticas de Fabricação de Produtos para Saúde:  
Produtos para diagnóstico de uso in vitro das classes III e IV.

Fabricante: LivaNova USA, Inc.  
Endereço: 100 Cyberonics Blvd, 77058, Houston, Texas, Estados Unidos da América  
Solicitante: Politec Importação e Comércio Ltda. CNPJ: 43.894.609/0001-64  
Autorização de Funcionamento: 1.01.780-1 Expediente: 1004107/18-9  
Certificado de Boas Práticas de Fabricação de Produtos para Saúde:  
Materiais e equipamentos de uso médico das classes III e IV.

Fabricante: Philips Healthcare (Suzhou) Co., Ltd  
Endereço: N. 258, Zhongyuan Road, Suzhou Industrial Park, 215024 Suzhou, Jiangsu Province, China  
Solicitante: Philips Medical Systems Ltda. CNPJ: 58.295.213/0001-78  
Autorização de Funcionamento: 1.02.167-1 Expediente: 1033668/18-1  
Certificado de Boas Práticas de Fabricação de Produtos para Saúde:  
Equipamentos de uso médico da classe III.

#### RESOLUÇÃO-RE Nº 1.258, DE 9 DE MAIO DE 2019

O Gerente-Geral de Inspeção e Fiscalização Sanitária, no uso das atribuições que lhe confere o art. 171, aliado ao art. 54, I, § 1º do Regimento Interno aprovado pela Resolução da Diretoria Colegiada - RDC nº 255, de 10 de dezembro de 2018;  
considerando o cumprimento dos requisitos dispostos no art. 43, da Resolução RDC nº 39, de 14 de agosto de 2013, resolve:

Art. 1º Conceder à empresa constante no anexo a Certificação de Boas Práticas de Distribuição e Armazenagem de Produtos para Saúde por meio de sua renovação automática.

Art. 2º A presente certificação terá validade de 2 (dois) anos a partir de sua publicação.

Art. 3º Esta Resolução entra em vigor na data de sua publicação.

RONALDO LUCIO PONCIANO GOMES

ANEXO

Empresa: Cardiotronic Importação e Comércio de Produtos Médicos Ltda. CNPJ: 05.375.586/0001-92  
Endereço: Rua Menino Deus, 155 - Centro, Florianópolis - SC CEP: 88020-210  
Autorização: 8.04.701-3 Expediente: 1059508/18-2  
Certificado de Boas Práticas de Distribuição e Armazenagem:  
Produtos para Saúde.

#### RESOLUÇÃO-RE Nº 1.259, DE 9 DE MAIO DE 2019

O Gerente-Geral de Inspeção e Fiscalização Sanitária, no uso das atribuições que lhe confere o art. 171, aliado ao art. 54, I, § 1º do Regimento Interno aprovado pela Resolução da Diretoria Colegiada - RDC nº 255, de 10 de dezembro de 2018;  
considerando o cumprimento dos requisitos dispostos no art. 43, da Resolução RDC nº 39, de 14 de agosto de 2013, resolve:

Art. 1º Conceder às empresas constantes no anexo a Certificação de Boas Práticas de Fabricação de Produtos para Saúde por meio de sua renovação automática.

Art. 2º A presente certificação terá validade de 2 (dois) anos a partir de sua publicação.

Art. 3º Esta Resolução entra em vigor na data de sua publicação.

RONALDO LUCIO PONCIANO GOMES

ANEXO

Fabricante: Lótus Indústria e Comércio Ltda. CNPJ: 02.799.882/0001-22  
Endereço: Av. Elisa Rosa Colla Padoan, nº 45, Cetus, Fração N 7 Barracão nº 5, Bairro Fraron, Pato Branco - PR CEP: 85503-380  
Autorização: 8.01.238-6 Expediente: 0979645/18-2  
Certificado de Boas Práticas de Fabricação de Produtos para Saúde:  
Equipamentos de uso médico da classe III.

Fabricante: R&D Mediq Equipamentos e Serviços Especializados Ltda - EPP CNPJ: 01.712.789/0001-07  
Endereço: Rua Giulio Romano, nº 188 - Rio Pequeno, São Paulo - SP CEP: 05358-090  
Autorização: 8.02.099-2 Expediente: 1065414/18-3  
Certificado de Boas Práticas de Fabricação de Produtos para Saúde:  
Equipamentos de uso médico da classe III.

Fabricante: Unimed de Marcelo Sommer  
Endereço: Calle 97, Félix Ballester 2158, San Martin, Provincia de Buenos Aires, Argentina  
Solicitante: Cienlabor Indústria e Comercio Ltda. CNPJ: 02.814.280/0001-05  
Autorização: 8.00.829-1 Expediente: 1005422/18-7  
Certificado de Boas Práticas de Fabricação de Produtos para Saúde:  
Materiais de uso médico da classe III.

#### COORDENAÇÃO DE AUTORIZAÇÃO DE FUNCIONAMENTO DE EMPRESAS

##### RESOLUÇÃO-RE Nº 1.241, DE 9 DE MAIO DE 2019

A Coordenadora de Autorização de Funcionamento de Empresas, no uso das atribuições que lhe confere o art. 169, aliado ao art. 54, I, §1º do Regimento Interno aprovado pela Resolução da Diretoria Colegiada - RDC nº 255, de 10 de dezembro de 2018, resolve:

Art. 1º Conceder Autorização de Funcionamento para Empresas constantes no anexo desta Resolução.

Art. 2º Esta Resolução entra em vigor na data de sua publicação.

ROBERTA MENESES MARQUEZ DE AMORIM

ANEXO

EMPRESA: RDGS CERRUTI TRANSPORTE E LOGÍSTICA LTDA  
ENDEREÇO: RUA LIMA CAMPOS, 103  
BAIRRO: MOINHO VELHO CEP: 06713140 - COTIA/SP  
CNPJ: 30.300.117/0001-51  
PROCESSO: 25351.093348/2019-00 AUTORIZ/MS: 4.00792.0  
ATIVIDADE/CLASSE  
TRANSPORTAR: COSMÉTICOS/PERFUMES/PRODUTOS DE HIGIENE

EMPRESA: E Y T Novo Horizonte Comercio e Importação LTDA  
ENDEREÇO: Rua Doutor Pedro Rangel, nº 577, sala D4  
BAIRRO: São João CEP: 88304430 - ITAJAI/SC  
CNPJ: 27.378.745/0001-45  
PROCESSO: 25351.138987/2019-01 AUTORIZ/MS: 4.00782.5  
ATIVIDADE/CLASSE  
ARMAZENAR: COSMÉTICOS/PERFUMES/PRODUTOS DE HIGIENE  
DISTRIBUIR: COSMÉTICOS/PERFUMES/PRODUTOS DE HIGIENE  
EXPEDIR: COSMÉTICOS/PERFUMES/PRODUTOS DE HIGIENE  
IMPORTAR: COSMÉTICOS/PERFUMES/PRODUTOS DE HIGIENE

EMPRESA: TRANSPORTADORA & LOGÍSTICA URSO LTDA  
ENDEREÇO: PRUDENTE DE MORAES, 892  
BAIRRO: NITERÓI CEP: 92130410 - CANOAS/RS  
CNPJ: 23.955.673/0001-09  
PROCESSO: 25351.033234/2019-01 AUTORIZ/MS: 4.00740.0  
ATIVIDADE/CLASSE  
TRANSPORTAR: COSMÉTICOS/PRODUTOS DE HIGIENE

EMPRESA: OMRON HEALTHCARE BRASIL INDÚSTRIA E COMÉRCIO DE PRODUTOS MÉDICOS LTDA  
ENDEREÇO: AL VICENTE PINZON, 51 - 3º ANDAR - CJ, 301  
BAIRRO: VILA OLÍMPIA CEP: 04547130 - SÃO PAULO/SP  
CNPJ: 10.345.462/0001-02  
PROCESSO: 25351.115358/2019-03 AUTORIZ/MS: 4.00781.1  
ATIVIDADE/CLASSE  
ARMAZENAR: COSMÉTICOS/PRODUTOS DE HIGIENE  
DISTRIBUIR: COSMÉTICOS/PRODUTOS DE HIGIENE  
EXPEDIR: COSMÉTICOS/PRODUTOS DE HIGIENE  
IMPORTAR: COSMÉTICOS/PRODUTOS DE HIGIENE

EMPRESA: MARCIO RODRIGO DE PAULA RIBEIRO TRANSPORTES ME  
ENDEREÇO: RUA HILARIO PESSARELO 108  
BAIRRO: SUMARÉ CEP: 14140000 - CRAVINHOS/SP  
CNPJ: 06.209.025/0001-86  
PROCESSO: 25351.827230/2018-05 AUTORIZ/MS: 4.00720.1  
ATIVIDADE/CLASSE  
TRANSPORTAR: COSMÉTICOS/PERFUMES/PROD. DE HIGIENE

EMPRESA: BCR TRANSPORTES RODOVIÁRIO LTDA  
ENDEREÇO: RUA DOUTOR PEDRO FERREIRA, 155, SALA 1700 A  
BAIRRO: CENTRO CEP: 88301901 - ITAJAI/SC  
CNPJ: 21.092.289/0001-96  
PROCESSO: 25351.077772/2019-07 AUTORIZ/MS: 4.00787.3  
ATIVIDADE/CLASSE  
TRANSPORTAR: COSMÉTICOS/PERFUMES/PRODUTOS DE HIGIENE

EMPRESA: AL FITTI TRANSPORTES EIRELI - EPP  
ENDEREÇO: AV MONTEIRO LOBATO 4550, GALPÃO 03, ASA 7, DOCAS 105/106, SALA 02  
BAIRRO: CIDADE JARDIM CUMBICA CEP: 07180000 - GUARULHOS/SP  
CNPJ: 23.557.845/0001-88  
PROCESSO: 25351.024153/2019-10 AUTORIZ/MS: 4.00726.2  
ATIVIDADE/CLASSE  
TRANSPORTAR: COSMÉTICOS/PERFUMES/PROD. DE HIGIENE

EMPRESA: TRANSBRITTO EXPRESS EIRELI ME  
ENDEREÇO: RUA SERGIPE, Nº 56  
BAIRRO: NOVA ALDEINHA CEP: 06440140 - BARUERI/SP  
CNPJ: 11.441.387/0001-38  
PROCESSO: 25351.024306/2019-11 AUTORIZ/MS: 4.00729.3  
ATIVIDADE/CLASSE  
TRANSPORTAR: COSMÉTICOS/PERFUMES/PRODUTOS DE HIGIENE

EMPRESA: TOME ROSA DOS SANTOS ME  
ENDEREÇO: Avenida Ibicaraí, 3489  
BAIRRO: Nova Itabuna CEP: 45611000 - ITABUNA/BA  
CNPJ: 42.035.865/0001-33  
PROCESSO: 25351.830355/2018-12 AUTORIZ/MS: 4.00796.4  
ATIVIDADE/CLASSE  
ARMAZENAR: COSMÉTICOS/PERFUMES/PRODUTOS DE HIGIENE  
DISTRIBUIR: COSMÉTICOS/PERFUMES/PRODUTOS DE HIGIENE





Dados da Empresa Nacional

**Razão Social**

PROMEDI DISTRIBUIDORA DE PRODUTOS HOSPITALARES LTDA

**CNPJ**

27.806.274/0001-29

**Nome Fantasia**

PROMEDI

**Endereço na Internet**

**SAC**

**Endereço Completo**

AV CALDAS JUNIOR, 456 SALA 02 - TRES VENDAS CEP: 99.713-190

**Cidade/UF**

ERECHIM/RS

**Responsável Técnico**

JULIANO MAIDONE

**Responsável Legal**

CLEBER ANTONIO ZULIAN

Dados do Cadastro

**Cadastro Nº**

8.15365-7 (X49151721059)

**Data do Cadastro**

07/08/2017

**Situação**

Ativa

**Nº do Processo**

25351.396505/2017-05

**Cadastro**

8 - Produtos para Saúde  
(Correlatos)

**Atividades / Classes**

**Armazenar**

- Correlatos

**Distribuir**

- Correlatos

**Expedir**

- Correlatos

**Importar**

- Correlatos

Voltar





ARMAZENAR: COSMÉTICOS/PERFUMES/PRODUTOS DE HIGIENE  
EXPEDIR: COSMÉTICOS/PERFUMES/PRODUTOS DE HIGIENE

EMPRESA: A J FUCHS TRANSPORTES LTDA  
ENDEREÇO: RUA Ary Claudino Ziemer, 233  
BAIRRO: pinheirinho CEP: 81870050 - CURITIBA/PR  
CNPJ: 80.845.043/0001-07  
PROCESSO: 25351.421826/2017-31 AUTORIZ/MS: 2.09495.5  
ATIVIDADE/CLASSE  
TRANSPORTAR: COSMÉTICOS/PERFUMES/PRODUTOS DE HIGIENE

EMPRESA: FERNANDES OLIVEIRA COMERCIAL, DISTRIBUIDORA E REPRESENTAÇÃO LTDA - ME  
ENDEREÇO: AV FAGUNDES FILHO, 252 - SALA 57  
BAIRRO: VILA MONTE ALEGRE CEP: 04304010 - SÃO PAULO-SP  
CNPJ: 26.352.165/0001-16  
PROCESSO: 25351.387784/2017-41 AUTORIZ/MS: 2.09492.4  
ATIVIDADE/CLASSE  
ARMAZENAR: COSMÉTICOS/PERFUMES/PRODUTOS DE HIGIENE  
DISTRIBUIR: COSMÉTICOS/PERFUMES/PRODUTOS DE HIGIENE  
EXPEDIR: COSMÉTICOS/PERFUMES/PRODUTOS DE HIGIENE  
IMPORTAR: COSMÉTICOS/PERFUMES/PRODUTOS DE HIGIENE

EMPRESA: BRPAPER COMERCIO DE PRODUTOS DESCARTAVEIS EIRELLI - EPP  
ENDEREÇO: RUA PARANAPANEMA, 165  
BAIRRO: JARDIM LEOCADIA CEP: 18085320 - SOROCABA-SP  
CNPJ: 20.547.498/0001-14  
PROCESSO: 25351.421808/2017-56 AUTORIZ/MS: 2.09494.1  
ATIVIDADE/CLASSE  
ARMAZENAR: COSMÉTICOS/PERFUMES/PRODUTOS DE HIGIENE  
DISTRIBUIR: COSMÉTICOS/PERFUMES/PRODUTOS DE HIGIENE  
EXPEDIR: COSMÉTICOS/PERFUMES/PRODUTOS DE HIGIENE

EMPRESA: VITTO INDUSTRIA DE COSMÉTICOS LTDA - ME  
ENDEREÇO: Rodovia RS 129 km 73 nº 6.470  
BAIRRO: Planalto CEP: 95960000 - ENCANTADO/RS  
CNPJ: 26.212.957/0001-95  
PROCESSO: 25351.400495/2017-71 AUTORIZ/MS: 2.09483.3  
ATIVIDADE/CLASSE  
ARMAZENAR: COSMÉTICOS/PERFUMES/PRODUTOS DE HIGIENE  
DISTRIBUIR: COSMÉTICOS/PERFUMES/PRODUTOS DE HIGIENE  
EMBALAR: COSMÉTICOS/PERFUMES/PRODUTOS DE HIGIENE  
EXPEDIR: COSMÉTICOS/PERFUMES/PRODUTOS DE HIGIENE  
FABRICAR: COSMÉTICOS/PERFUMES/PRODUTOS DE HIGIENE  
FRACIONAR: COSMÉTICOS/PERFUMES/PRODUTOS DE HIGIENE  
REEMBALAR: COSMÉTICOS/PERFUMES/PRODUTOS DE HIGIENE

EMPRESA: THERON MARKETING LTDA  
ENDEREÇO: RUA SENADOR ACCIOLY FILHO Nº 1.575, SALA C  
BAIRRO: CIDADE INDUSTRIAL DE CURITIBA CEP: 81310000 - CURITIBA/PR  
CNPJ: 02.260.769/0001-74  
PROCESSO: 25351.391477/2017-79 AUTORIZ/MS: 2.09480.2  
ATIVIDADE/CLASSE  
ARMAZENAR: COSMÉTICOS/PERFUMES/PRODUTOS DE HIGIENE  
DISTRIBUIR: COSMÉTICOS/PERFUMES/PRODUTOS DE HIGIENE  
EXPEDIR: COSMÉTICOS/PERFUMES/PRODUTOS DE HIGIENE

EMPRESA: ARTES QUÍMICAS COMERCIO DE PRODUTOS FARMACÊUTICOS E HOSPITALARES LTDA - EPP  
ENDEREÇO: Rua do Rosário nº 41, Sala A  
BAIRRO: Centro CEP: 44200000 - SANTO AMARO/BA  
CNPJ: 10.212.988/0001-06  
PROCESSO: 25351.392527/2017-91 AUTORIZ/MS: 2.09481.6  
ATIVIDADE/CLASSE  
ARMAZENAR: COSMÉTICOS/PERFUMES/PRODUTOS DE HIGIENE  
DISTRIBUIR: COSMÉTICOS/PERFUMES/PRODUTOS DE HIGIENE  
EXPEDIR: COSMÉTICOS/PERFUMES/PRODUTOS DE HIGIENE

EMPRESA: KOSMETIC COMÉRCIO LTDA-ME  
ENDEREÇO: AV. 5 DE NOVEMBRO 986  
BAIRRO: VILA NASTRI CEP: 18207320 - ITAPETININGA/SP  
CNPJ: 22.723.857/0001-72  
PROCESSO: 25351.390568/2017-93 AUTORIZ/MS: 2.09490.7  
ATIVIDADE/CLASSE  
ARMAZENAR: COSMÉTICOS/PERFUMES/PRODUTOS DE HIGIENE  
DISTRIBUIR: COSMÉTICOS/PERFUMES/PRODUTOS DE HIGIENE

EXPEDIR: COSMÉTICOS/PERFUMES/PRODUTOS DE HIGIENE  
IMPORTAR: COSMÉTICOS/PERFUMES/PRODUTOS DE HIGIENE

EMPRESA: Horta Soares Comercio e Representações LTDA  
ENDEREÇO: Avenida Alaska, 685  
BAIRRO: Jardim Canadá CEP: 34007718 - NOVA LIMA/MG  
CNPJ: 27.033.691/0001-86  
PROCESSO: 25351.398424/2017-00 AUTORIZ/MS: 1.16790.3  
ATIVIDADE/CLASSE  
ARMAZENAR: MEDICAMENTO  
DISTRIBUIR: MEDICAMENTO  
EXPEDIR: MEDICAMENTO

EMPRESA: TRE CIME HEALTH PRODUTOS ODONTO MEDICO HOSPITALARES LTDA -ME  
ENDEREÇO: RUA PROFESSOR PAULO DA SILVA COELHO, 803  
BAIRRO: CENTRO CEP: 13440000 - SALTINHO/SP  
CNPJ: 27.331.579/0001-21  
PROCESSO: 25351.391642/2017-03 AUTORIZ/MS: 1.16767.5  
ATIVIDADE/CLASSE  
ARMAZENAR: MEDICAMENTO  
DISTRIBUIR: MEDICAMENTO  
EXPEDIR: MEDICAMENTO

EMPRESA: PHYTOSTAN DO BRASIL LIMITADA MICRO EMPRESA  
ENDEREÇO: SCNL 407, bloco d, loja 60 parte a  
BAIRRO: asa norte CEP: 70855540 - BRASÍLIA/DF  
CNPJ: 25.187.753/0001-89  
PROCESSO: 25351.396518/2017-04 AUTORIZ/MS: 1.16780.9  
ATIVIDADE/CLASSE  
ARMAZENAR: MEDICAMENTO  
DISTRIBUIR: MEDICAMENTO  
EXPEDIR: MEDICAMENTO

EMPRESA: motion logistica ltda - epp  
ENDEREÇO: rua jose semiao rodrigues agostinho, n 1370, bloco 500, sala 03  
BAIRRO: agua espraiaida CEP: 06833370 - EMBU DAS ARTES-SP  
CNPJ: 18.978.484/0001-03  
PROCESSO: 25351.097376/2017-09 AUTORIZ/MS: 1.16763.1  
ATIVIDADE/CLASSE  
ARMAZENAR: MEDICAMENTO  
EXPEDIR: MEDICAMENTO

EMPRESA: ARTES QUÍMICAS COMERCIO DE PRODUTOS FARMACÊUTICOS E HOSPITALARES LTDA - EPP  
ENDEREÇO: Rua do Rosário nº 41, Sala A  
BAIRRO: Centro CEP: 44200000 - SANTO AMARO/BA  
CNPJ: 10.212.988/0001-06  
PROCESSO: 25351.392511/2017-11 AUTORIZ/MS: 1.16762.7  
ATIVIDADE/CLASSE  
ARMAZENAR: MEDICAMENTO  
DISTRIBUIR: MEDICAMENTO  
EXPEDIR: MEDICAMENTO

EMPRESA: topmed distribuidora ltda - epp  
ENDEREÇO: av getulio vargas, numero 2735  
BAIRRO: monte castelo CEP: 65030000 - SÃO LUÍS/MA  
CNPJ: 19.361.489/0001-55  
PROCESSO: 25351.355592/2017-11 AUTORIZ/MS: 1.16773.5  
ATIVIDADE/CLASSE  
ARMAZENAR: MEDICAMENTO  
DISTRIBUIR: MEDICAMENTO  
EXPEDIR: MEDICAMENTO

EMPRESA: ALTPREST COMERCIO E REPRESENTAÇÕES DE PROD. E SERVIÇOS EIRELI  
ENDEREÇO: TRAVESSA LUCIANO CAMAROTA, Nº 39 / 43 - GALPÃO 03  
BAIRRO: QUISSAMÁ CEP: 25615390 - PETRÓPOLIS/RJ  
CNPJ: 07.830.549/0001-52  
PROCESSO: 25351.311249/2017-22 AUTORIZ/MS: 1.16779.7  
ATIVIDADE/CLASSE  
ARMAZENAR: MEDICAMENTO  
DISTRIBUIR: MEDICAMENTO  
EXPEDIR: MEDICAMENTO

EMPRESA: COMERCIAL RIO ANIL LTDA - EPP  
ENDEREÇO: RUA DO ENGENHO N 83 Q 164  
BAIRRO: TIRIRICAL CEP: 65055170 - SÃO LUÍS/MA  
CNPJ: 12.298.140/0001-77  
PROCESSO: 25351.384276/2017-32 AUTORIZ/MS: 1.16777.0  
ATIVIDADE/CLASSE  
ARMAZENAR: MEDICAMENTO  
DISTRIBUIR: MEDICAMENTO  
EXPEDIR: MEDICAMENTO

EMPRESA: DROGAMAXI LTDA  
ENDEREÇO: RUA LAGOA DA PRATA Nº 1188B  
BAIRRO: SALGADO FILHO CEP: 30550000 - BELO HORIZONTE/MG  
CNPJ: 17.588.146/0001-00  
PROCESSO: 25351.306689/2017-41 AUTORIZ/MS: 1.16778.3  
ATIVIDADE/CLASSE  
ARMAZENAR: MEDICAMENTO  
DISTRIBUIR: MEDICAMENTO

EXPEDIR: MEDICAMENTO

EMPRESA: SEA COMERCIAL DE PRODUTOS MEDICOS, HOSPITALARES E COSMÉTICOS LTDA - EPP  
ENDEREÇO: AV CODAIAS, 445  
BAIRRO: PETROPOLIS CEP: 69063390 - MANAUS/AM  
CNPJ: 14.652.133/0001-57  
PROCESSO: 25351.400516/2017-58 AUTORIZ/MS: 1.16789.1  
ATIVIDADE/CLASSE  
ARMAZENAR: MEDICAMENTO  
DISTRIBUIR: MEDICAMENTO  
EXPEDIR: MEDICAMENTO

EMPRESA: SERING COMÉRCIO DE PRODUTOS FARMACÊUTICOS E HOSPITALARES LTDA  
ENDEREÇO: RUA JOAQUIM NORBERTO, 435  
BAIRRO: VILA PAULICHA CEP: 02301100 - SÃO PAULO/SP  
CNPJ: 58.017.336/0001-47  
PROCESSO: 25351.373117/2017-59 AUTORIZ/MS: 1.16774.9  
ATIVIDADE/CLASSE  
ARMAZENAR: MEDICAMENTO  
DISTRIBUIR: MEDICAMENTO  
EXPEDIR: MEDICAMENTO

EMPRESA: GUSTAVO NICOLINO - FPP  
ENDEREÇO: RUA NOVE DE JULHO, 1252  
BAIRRO: CENTRO CEP: 15400000 - OLÍMPIA/SP  
CNPJ: 26.551.165/0001-45  
PROCESSO: 25351.336887/2017-85 AUTORIZ/MS: 1.16781.2  
ATIVIDADE/CLASSE  
ARMAZENAR: MEDICAMENTO  
DISTRIBUIR: MEDICAMENTO  
EXPEDIR: MEDICAMENTO

EMPRESA: Primacéutica Comércio & Importação Eireli - EPP  
ENDEREÇO: Rua República do Iraque 1844  
BAIRRO: campo belo CEP: 04611004 - SÃO PAULO/SP  
CNPJ: 26.562.706/0001-30  
PROCESSO: 25351.368458/2017-95 AUTORIZ/MS: 1.16788.8  
ATIVIDADE/CLASSE  
ARMAZENAR: INSUMOS FARMACÊUTICOS  
DISTRIBUIR: INSUMOS FARMACÊUTICOS  
EXPEDIR: INSUMOS FARMACÊUTICOS  
EXPORTAR: INSUMOS FARMACÊUTICOS  
IMPORTAR: INSUMOS FARMACÊUTICOS

EMPRESA: SANTE SURGICAL ASSESSORIA, CONSULTORIA E COMÉRCIO DE PRODUTOS MÉDICOS HOSPITALARES E ODONTOLÓGICOS LTDA  
ENDEREÇO: RUA QUATRO DE JANEIRO Nº 436  
BAIRRO: JARDIM LEBLON CEP: 78060084 - CUIABÁ/MT  
CNPJ: 23.650.006/0001-00  
PROCESSO: 25351.404695/2017-01 AUTORIZ/MS: 285143274H1H (8.15375.1)  
ATIVIDADE/CLASSE  
ARMAZENAR: CORRELATOS  
DISTRIBUIR: CORRELATOS  
EXPEDIR: CORRELATOS

EMPRESA: BATISTA COMERCIAL F REPRESENTAÇÕES LTDA  
ENDEREÇO: RODOVIA DARLY SANTOS, Nº 2.650 - SALA 04  
BAIRRO: POLO EMPRESARIAL NOVO MEXICO CEP: 29104360 - VILA VELHA-ES  
CNPJ: 13.031.500/0001-32  
PROCESSO: 25351.336897/2017-03 AUTORIZ/MS: PXYWYH1248WX (8.15378.2)  
ATIVIDADE/CLASSE  
ARMAZENAR: CORRELATOS  
DISTRIBUIR: CORRELATOS  
EXPEDIR: CORRELATOS  
TRANSPORTAR: CORRELATOS

EMPRESA: PROMEDI DISTRIBUIDORA DE PRODUTOS HOSPITALARES LTDA ME  
ENDEREÇO: AV CALDAS JUNIOR 456  
BAIRRO: TRES VENDAS CEP: 99713190 - ERECHIM/RS  
CNPJ: 27.806.274/0001-29  
PROCESSO: 25351.396505/2017-05 AUTORIZ/MS: X49151721059 (8.15365.7)  
ATIVIDADE/CLASSE  
ARMAZENAR: CORRELATOS  
DISTRIBUIR: CORRELATOS  
EXPEDIR: CORRELATOS

EMPRESA: INTECQ - INSTITUTO DE PESQUISA TECNOLÓGICA E CONTROLE DE QUALIDADE LTDA - EPP  
ENDEREÇO: RUA ANGELO BUOSI Nº 90  
BAIRRO: CENTRO CEP: 15895000 - CEDRAL/SP  
CNPJ: 01.915.071/0002-68  
PROCESSO: 25351.426477/2016-06 AUTORIZ/MS: PYW1023HL-LH6 (8.15373.4)  
ATIVIDADE/CLASSE  
ARMAZENAR: CORRELATOS  
DISTRIBUIR: CORRELATOS  
EXPEDIR: CORRELATOS

EMPRESA: COMERCIAL RIO ANIL LTDA - EPP  
ENDEREÇO: RUA DO ENGENHO N 83 Q 164  
BAIRRO: TIRIRICAL CEP: 65055170 - SÃO LUÍS/MA

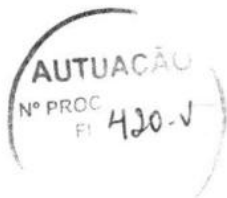

Nº 150, segunda-feira, 7 de agosto de 2017

Diário Oficial da União - Suplemento

ISSN 1677-7042

19



### GERÊNCIA-GERAL DE TOXICOLOGIA

#### RESOLUÇÃO - RE Nº 2.111, DE 4 DE AGOSTO DE 2017

A Gerente-Geral de Toxicologia Substituta no uso das atribuições que lhe foram conferidas pela Portaria nº 599, de 10 de abril de 2017, aliado ao disposto no art. 54, I, § 1º da Resolução da Diretoria Colegiada - RDC nº 61, de 3 de fevereiro de 2016, resolve:

Art. 1º Reprovar os atos de avaliação toxicológica de produtos agrotóxicos, componentes e afins, identificados no anexo, com o respectivo resultado da análise.

Art. 2º A publicação do extrato deste informe de avaliação toxicológica não exime a requerente do cumprimento das demais avaliações procedidas pelos órgãos responsáveis pelas áreas de agricultura e de meio ambiente, conforme legislação vigente no país, aplicável ao objeto do requerimento.

Art. 3º Esta Resolução entra em vigor na data de sua publicação.

JEANE JAQUELINE FRANÇOISE DE ALMEIDA FONSECA

ANEXO

PROCESSO  
EMPRESA

CNPJ  
MARCA COMERCIAL  
CÓDIGO DE ASSUNTO  
25351.270251/2009-67  
CONSAGRO AGROQUÍMICA LTDA  
07.273.677/0001-42  
ABSOLUTO 500 SC  
5065 - PRODUTO FORMULADO COM BASE EM PRODUTO TÉCNICO EQUIVALENTE  
25351.143683/2009-22  
CONSAGRO AGROQUÍMICA LTDA  
07.273.677/0001-42  
ACCORD 500 SC  
5065 - PRODUTO FORMULADO COM BASE EM PRODUTO TÉCNICO EQUIVALENTE  
25351.730473/2009-11  
SIPCAM UPL BRASIL S.A.  
23.361.306/0001-79  
RESOLV 600 FS  
5065 - PRODUTO FORMULADO COM BASE EM PRODUTO TÉCNICO EQUIVALENTE

#### RESOLUÇÃO - RE Nº 2.112, DE 4 DE AGOSTO DE 2017

A Gerente-Geral de Toxicologia Substituta no uso das atribuições que lhe foram conferidas pela Portaria nº 599, de 10 de abril de 2017, aliado ao disposto no art. 54, I, § 1º da Resolução da Diretoria Colegiada - RDC nº 61, de 3 de fevereiro de 2016, resolve:

Art. 1º Reprovar, no âmbito da Anvisa, a avaliação de resíduos dos produtos agrotóxicos, componentes e afins, conforme relação anexa.

Art. 2º A publicação do extrato desta avaliação de resíduos não exime a requerente do cumprimento das demais avaliações procedidas pelos órgãos responsáveis pelas áreas de agricultura e de meio ambiente, conforme legislação vigente no país, aplicável ao objeto do requerimento.

Art. 3º Esta Resolução entra em vigor na data de sua publicação.

JEANE JAQUELINE FRANÇOISE DE ALMEIDA FONSECA

ANEXO

PROCESSO  
EMPRESA

CNPJ  
MARCA COMERCIAL  
CÓDIGO DE ASSUNTO, EXPEDIENTE  
25351.753694/2008-91  
UPL DO BRASIL INDÚSTRIA E COMÉRCIO DE INSUMOS AGROPECUÁRIOS S.A.  
02.974.733/0001-52  
BANTER  
5000- AVALIAÇÃO TOXICOLÓGICA PARA INCLUSÃO DE CULTURAS, EXPEDIENTE 1484247/17-5  
25351.748968/2008-82  
UPL DO BRASIL INDÚSTRIA E COMÉRCIO DE INSUMOS AGROPECUÁRIOS S.A.  
02.974.733/0001-52  
BATER  
5000 - AVALIAÇÃO TOXICOLÓGICA PARA INCLUSÃO DE CULTURAS, EXPEDIENTE 1484263/17-7

#### RESOLUÇÃO - RE Nº 2.113, DE 4 DE AGOSTO DE 2017

A Gerente-Geral de Toxicologia Substituta no uso das atribuições que lhe foram conferidas pela Portaria nº 599, de 10 de abril de 2017, aliado ao disposto no art. 54, I, § 1º da Resolução da Diretoria Colegiada - RDC nº 61, de 3 de fevereiro de 2016, resolve:

Art. 1º Aprovar os atos de avaliação toxicológica de produtos agrotóxicos, componentes e afins, identificados no anexo, com o respectivo resultado da análise, em cumprimento a decisão judicial proferida nos autos da ação ordinária nº 19842-87.2017.4.01.3400 que determinou que a Anvisa procedesse a avaliação toxicológica do produto NILLUS.

Art. 2º A publicação do extrato deste informe de avaliação toxicológica não exime a requerente do cumprimento das demais avaliações procedidas pelos órgãos responsáveis pelas áreas de agricultura e de meio ambiente, conforme legislação vigente no país, aplicável ao objeto do requerimento.

Art. 3º Esta Resolução entra em vigor na data de sua publicação.

JEANE JAQUELINE FRANÇOISE DE ALMEIDA FONSECA

ANEXO

PROCESSO  
EMPRESA

CNPJ  
MARCA COMERCIAL  
CÓDIGO DE ASSUNTO  
CLASSIFICAÇÃO  
25351.000519/2015-39  
OURO FINO QUÍMICA LTDA  
09.100.671/0001-07  
NILLUS  
5065 - PRODUTO FORMULADO COM BASE EM PRODUTO TÉCNICO EQUIVALENTE  
CLASSE III - MEDIANAMENTE TÓXICO

#### RESOLUÇÃO - RE Nº 2.114, DE 4 DE AGOSTO DE 2017

A Gerente-Geral de Toxicologia Substituta no uso das atribuições que lhe foram conferidas pela Portaria nº 599, de 10 de abril de 2017, aliado ao disposto no art. 54, I, § 1º da Resolução da Diretoria Colegiada - RDC nº 61, de 3 de fevereiro de 2016, resolve:

Art. 1º Aprovar os atos de avaliação toxicológica de produtos agrotóxicos, componentes e afins, identificados no anexo, com o respectivo resultado da análise.

Art. 2º A publicação do extrato deste informe de avaliação toxicológica não exime a requerente do cumprimento das demais avaliações procedidas pelos órgãos responsáveis pelas áreas de agricultura e de meio ambiente, conforme legislação vigente no país, aplicável ao objeto do requerimento.

Art. 3º Esta Resolução entra em vigor na data de sua publicação.

JEANE JAQUELINE FRANÇOISE DE ALMEIDA FONSECA

ANEXO

PROCESSO  
EMPRESA

CNPJ  
MARCA COMERCIAL  
CÓDIGO DE ASSUNTO  
CLASSIFICAÇÃO  
25351.550626/2014-83  
NORTOX S/A  
75.263.400/0001-99  
ABAMECTIN 72 EC NORTOX  
5065 - PRODUTO FORMULADO COM BASE EM PRODUTO TÉCNICO EQUIVALENTE  
CLASSE I - EXTREMAMENTE TÓXICO

DIRETORIA DE CONTROLE E MONITORAMENTO SANITÁRIOS  
GERÊNCIA-GERAL DE INSPEÇÃO E FISCALIZAÇÃO SANITÁRIA

#### RESOLUÇÃO - RE Nº 2.062, DE 2 DE AGOSTO DE 2017

A Gerente-Geral de Inspeção e Fiscalização Sanitária, Substituta, no uso das atribuições que lhe foram conferidas pela Portaria nº 973, de 14 de junho de 2017, aliado ao disposto no art. 54, I, § 1º da Resolução da Diretoria Colegiada - RDC nº 61, de 3 de fevereiro de 2016, resolve:

Art. 1º Conceder Autorização de Funcionamento para Empresas constantes no anexo desta Resolução.

Art. 2º Esta Resolução entra em vigor na data de sua publicação.

MARIÂNGELA TORCHIA DO NASCIMENTO

ANEXO

EMPRESA: Medical.com Hospitalares Eireli- Me  
ENDEREÇO: Rua Eduardo Benjamin Hosken 141  
BAIRRO: Conceição CEP: 86020440 - LONDRINA/PR  
CNPJ: 21.059.832/0001-53  
PROCESSO: 25351.395870/2017-12 AUTORIZ/MS: 2.09491.1  
ATIVIDADE/CLASSE  
ARMAZENAR: COSMÉTICOS/PRODUTOS DE HIGIENE  
DISTRIBUIR: COSMÉTICOS/PRODUTOS DE HIGIENE  
EXPEDIR: COSMÉTICOS/PRODUTOS DE HIGIENE

EMPRESA: BATISTA COMERCIAL E REPRESENTAÇÕES LTDA  
ENDEREÇO: RODOVIA DARLY SANTOS, Nº 2.650 - SALA 04  
BAIRRO: POLO EMPRESARIAL NOVO MEXICO CEP: 29104360 - VILA VELHAS  
CNPJ: 13.031.500/0001-32  
PROCESSO: 25351.336915/2017-15 AUTORIZ/MS: 2.09487.8  
ATIVIDADE/CLASSE  
ARMAZENAR: COSMÉTICOS/PERFUMES/PRODUTOS DE HIGIENE  
DISTRIBUIR: COSMÉTICOS/PERFUMES/PRODUTOS DE HIGIENE  
EXPEDIR: COSMÉTICOS/PERFUMES/PRODUTOS DE HIGIENE  
TRANSPORTAR: COSMÉTICOS/PERFUMES/PRODUTOS DE HIGIENE

EMPRESA: WEALTH INDUSTRIA E COMERCIO DE COSMECEUTICOS E NUTRACEUTICOS EIRELI-ME  
ENDEREÇO: RUA JOAQUIM LYRA BRANDAO, 1120, BOX 04  
BAIRRO: VILA ASSUNÇÃO CEP: 18606070 - BOTUCATU/SP  
CNPJ: 27.063.440/0001-44  
PROCESSO: 25351.357477/2017-19 AUTORIZ/MS: 2.09486.4  
ATIVIDADE/CLASSE  
ARMAZENAR: COSMÉTICOS  
DISTRIBUIR: COSMÉTICOS  
EMBALAR: COSMÉTICOS  
EXPEDIR: COSMÉTICOS  
FABRICAR: COSMÉTICOS  
FRACIONAR: COSMÉTICOS  
REEMBALAR: COSMÉTICOS

EMPRESA: GLOBAL OPPORTUNITIES IMPORTAÇÃO E EXPORTAÇÃO LTDA  
ENDEREÇO: Rua antonio de lucca, 148 - sala 101  
BAIRRO: centro CEP: 88811503 - CRICIUMA/SC  
CNPJ: 21.541.681/0001-75  
PROCESSO: 25351.372390/2017-21 AUTORIZ/MS: 2.09493.8  
ATIVIDADE/CLASSE  
ARMAZENAR: COSMÉTICOS/PERFUMES/PRODUTOS DE HIGIENE  
DISTRIBUIR: COSMÉTICOS/PERFUMES/PRODUTOS DE HIGIENE  
EXPEDIR: COSMÉTICOS/PERFUMES/PRODUTOS DE HIGIENE  
IMPORTAR: COSMÉTICOS/PERFUMES/PRODUTOS DE HIGIENE

EMPRESA: BBM LOGISTICA S.A.  
ENDEREÇO: AL BOM PASTOR, 2216  
BAIRRO: BARRO PRETO CEP: 83015810 - SÃO JOSÉ DOS PINHAIS/PR  
CNPJ: 01.107.327/0001-20  
PROCESSO: 25351.311264/2017-21 AUTORIZ/MS: 2.09484.7  
ATIVIDADE/CLASSE  
TRANSPORTAR: COSMÉTICOS/PERFUMES/PRODUTOS DE HIGIENE

EMPRESA: EXPRESSO CAMETA EIRELI - ME  
ENDEREÇO: PSG MARGARETE IV Nº 19  
BAIRRO: GUANABARA CEP: 67110240 - ANANINDEUA/PA  
CNPJ: 11.487.996/0001-28  
PROCESSO: 25351.376537/2017-22 AUTORIZ/MS: 2.09488.1  
ATIVIDADE/CLASSE  
TRANSPORTAR: COSMÉTICOS/PERFUMES/PRODUTOS DE HIGIENE

EMPRESA: HospBox Distribuidora de Produtos Hospitalares Ltda. Me  
ENDEREÇO: Jose Pedro Boessio, 114  
BAIRRO: Humaita CEP: 90250050 - PORTO ALEGRE/RS  
CNPJ: 23.866.426/0001-28  
PROCESSO: 25351.384530/2017-24 AUTORIZ/MS: 2.09485.1  
ATIVIDADE/CLASSE  
ARMAZENAR: COSMÉTICOS/PERFUMES/PRODUTOS DE HIGIENE  
DISTRIBUIR: COSMÉTICOS/PERFUMES/PRODUTOS DE HIGIENE  
EXPEDIR: COSMÉTICOS/PERFUMES/PRODUTOS DE HIGIENE

EMPRESA: TRE CIME HEALTH PRODUTOS ODONTO MEDICO HOSPITALARES LTDA -ME  
ENDEREÇO: RUA PROFESSOR PAULO DA SILVA COELHO, 803  
BAIRRO: CENTRO CEP: 13440000 - SALTINHO/SP  
CNPJ: 27.331.579/0001-21  
PROCESSO: 25351.391628/2017-28 AUTORIZ/MS: 2.09482.0  
ATIVIDADE/CLASSE  
ARMAZENAR: COSMÉTICOS/PERFUMES/PRODUTOS DE HIGIENE  
DISTRIBUIR: COSMÉTICOS/PERFUMES/PRODUTOS DE HIGIENE  
EXPEDIR: COSMÉTICOS/PERFUMES/PRODUTOS DE HIGIENE

EMPRESA: AUDIT SERV SERVIÇOS DE ORGANIZAÇÃO DE MERCADORIAS LTDA.  
ENDEREÇO: RUA PARANÁ, 107  
BAIRRO: CHACARA DO SOLAR I CEP: 06530025 - SANTANA DE PARNABA/SP  
CNPJ: 22.458.354/0001-17  
PROCESSO: 25351.376502/2017-31 AUTORIZ/MS: 2.09489.5  
ATIVIDADE/CLASSE



**PREFEITURA DE ERECHIM**

SECRETARIA MUNICIPAL DA SAÚDE  
VIGILÂNCIA SANITÁRIA E AMBIENTAL EM SAÚDE  
AV. SANTO DAL BOSCO, 160 – FONE: 3520 7240

**ALVARÁ SANITÁRIO**

**VALIDADE: 30/07/2024**

**RAZÃO SOCIAL:**

**974639 - 1 - PROMEDI DISTRIBUIDORA DE PRODUTOS**

**CPF/CNPJ:**

**27.806.274/0001-29**

**ENDEREÇO:**

**AV. CALDAS JUNIOR, 456 SALA 02 - TRES VENDAS**

**ATIVIDADES:**

**COMÉRCIO ATAC. DE INSTRUM. E MATERIAIS PARA USO MÉDICO, CIRÚRG,  
HOSP. E LABORAT.**

**COMÉRCIO ATACADISTA DE MEDICAMENTOS E DROGAS DE USO HUMANO**

DISTRIBUIDORA DE MEDICAMENTOS (INCLUSIVE OS SUJEITOS A CONTROLE  
ESPECIAL DA PORTARIA 344/98; EXCETO OS TERMOLÁBEIS)

IMPORTADORA DE CORRELATOS(PRODUTOS PARA A SAÚDE)

Data e hora da verificação : 31/07/2023 - 15:42

A verificação deste Alvará poderá ser feita a qualquer momento através do link:

[http://www.erechim.rs.gov.br:81/sys530/publico/alvaras/alvara\\_sanit.xhtml](http://www.erechim.rs.gov.br:81/sys530/publico/alvaras/alvara_sanit.xhtml)

Alvará Sanitário emitido em serviços online conforme art. 14, § 3º da Lei Municipal nº 6.680/2019.





## ALVARÁ DE LOCALIZAÇÃO E FUNCIONAMENTO

<b>Nome/Razão Social:</b> PROMEDI DISTRIBUIDORA DE PRODUTOS HOSPITALARES LTDA		
<b>Nome Fantasia:</b>		
<b>CPF/CNPJ:</b> 27.806.274/0001-29	<b>Inscrição Municipal:</b> 101394	<b>Início da Atividade:</b> 26/06/2017
<b>Endereço:</b> AV. CALDAS JUNIOR, 456, SALA 02		<b>Bairro:</b> TRES VENDAS
<b>Alvará emitido em:</b> 31/08/2021	<b>Processo:</b> 16576/2021	<b>Validade:</b> VALIDADE INDETERMINADA

**Atividade(s):**  
4664-8/00 Comércio atac. de máquinas, aparelhos e equip. para uso odonto-médico hospitalar  
4645-1/01 Comércio atac. de instrum.e materiais para uso médico,cirúrg,hosp. e laboratório  
4644-3/01 Comércio atacadista de medicamentos e drogas de uso humano  
4645-1/02 Comércio atacadista de próteses e artigos de ortopedia

**Observações/Restrições:**  
ÁREA UTILIZADA PELO ESTABELECIMENTO: 502,54 M².  
HORÁRIO DE FUNCIONAMENTO: 07:30 ÀS 18:00 HORAS.

Validade condicionada à manutenção das características constantes no Alvará, ao pagamento da taxa anual, e ao cumprimento das eventuais restrições impostas pelo Município.

Alvará emitido eletronicamente conforme Decreto Municipal 4.587/2018, art. 4º, § 4º.

Data e hora da verificação : 01/11/2023 - 09:13  
[http://www.erechim.rs.gov.br:81/servonline/publico/alvaras/alvara\\_loc.xhtml](http://www.erechim.rs.gov.br:81/servonline/publico/alvaras/alvara_loc.xhtml)

Data da consulta: 01/11/2023 08:45:15

Identificação do Contribuinte - CNPJ Matriz



CNPJ: **27.806.274/0001-29**

A opção pelo Simples Nacional e/ou SIMEI abrange todos os estabelecimentos da empresa

Nome Empresarial: **PROMEDI DISTRIBUIDORA DE PRODUTOS HOSPITALARES LTDA**

Situação Atual

Situação no Simples Nacional: **Optante pelo Simples Nacional desde 23/05/2017**

Situação no SIMEI: **NÃO enquadrado no SIMEI**

[+ Mais informações](#)

[Voltar](#)

[Gerar PDF](#)



Sistema Nacional de Registro de Empresas Mercantil - SINREM  
Governador do Estado do Rio Grande do Sul  
Secretaria de Desenvolvimento Econômico e Turismo  
Junta Comercial, Industrial e Serviços do Rio Grande do Sul



## Certidão Simplificada

Certificamos que as informações abaixo constam dos documentos arquivados nesta Junta Comercial e são vigentes na data de sua expedição.

Nome Empresarial:		PROMEDI DISTRIBUIDORA DE PRODUTOS HOSPITALARES LTDA		
Natureza Jurídica:		SOCIEDADE EMPRESARIA LIMITADA		
Número de Identificação do Registro de Empresas - NIRE	CNPJ	Data de Arquivamento do Ato Constitutivo	Data de Início de Atividade	
4320811825-5	27.806.274/0001-29	23/05/2017	04/05/2017	
Endereço Completo: AVENIDA CALDAS JUNIOR 456 SALA: 02; - BAIRRO TRES VENDAS CEP 99713-190 - ERECHIM/RS				
Objeto Social: COMERCIO ATACADISTA DE MEDICAMENTOS E DROGAS DE USO HUMANO. (4644-3/01) COMERCIO ATACADISTA DE MAQUINAS, APARELHOS E EQUIPAMENTOS PARA USO ADONTO-MEDICO HOSPITALAR, PARTES E PECAS. (4664-8/00) COMERCIO ATACADISTA DE INSTRUMENTOS E MATERIAIS PARA USO MEDICO, CIRURGICO, HOSPITALARES E DE LABORATORIOS. (4645-1/01) COMERCIO ATACADISTA DE PROTESES E ARTIGOS DE ORTOPIEDIA. (4645-1/02)				
Capital Social: CINQUENTA MIL REAIS	R\$ 50.000,00	Microempresa ou Empresa de Pequeno Porte EMPRESA PEQUENO PORTE (Lei Complementar nº123/06)	Prazo de Duração INDETERMINADO	
Capital Integralizado: CINQUENTA MIL REAIS	R\$ 50.000,00			
Sócio(s)/Administrador(es)				
CPF/NIRE	Nome	Término de Mandato	Participação	Função
814.500.280-04	CLEBER ANTONIO ZULIAN	xxxxxxx	R\$ 25.000,00	SÓCIO / ADMINISTRADOR
959.084.550-91	FABIANA DOMINGUES	xxxxxxx	R\$ 25.000,00	SÓCIO / ADMINISTRADOR
Status: CADASTRADA		Situação: ATIVA		
Último Arquivamento: 29/05/2023		Número: 8956174		
Ato	002 - ALTERACAO			
Evento(s)	2003 - ALTERACAO DE SOCIO/ADMINISTRADOR			
	051 - CONSOLIDACAO DE CONTRATO/ESTATUTO			
	048 - RE-RATIFICACAO			
Filial(ais) nesta Unidade da Federação ou fora dela				
Nire	CNPJ	Endereço		
NADA MAIS#				

Porto Alegre, 06 de Novembro de 2023 08:08

JOSE FREDERICO JUCISRS  
SECRETÁRIO GERAL

Certidão Simplificada Digital emitida pela JUNTA COMERCIAL, INDUSTRIAL E SERVIÇOS DO RIO GRANDE DO SUL e certificada digitalmente. Se desejar confirmar a autenticidade desta certidão, acesse o site da JUCISRS (<http://jucisrs.rs.gov.br>) e clique em validar certidão. A certidão pode ser validada de duas formas:

- 1) Validação por envio de arquivo (upload)
- 2) Validação visual (digite o nº C230001121990 e visualize a certidão)



23/416.289-9



Serviço Público Federal  
Conselho Federal de Farmácia

CERTIDÃO DE REGULARIDADE TÉCNICA

2023



REGISTRO NO CRF 25461	REGIONAL RS	VALIDADE 06/06/2024	REPOSITÓRIO PÚBLICO <a href="https://farmasis.cfrs.org.br/cr/rs/2023/25461.pdf">https://farmasis.cfrs.org.br/cr/rs/2023/25461.pdf</a>
--------------------------	----------------	------------------------	--

RAZÃO/DENOMINAÇÃO SOCIAL Promedi Distribuidora De Prod. Hospitalares Ltda Me
---

TIPO DE ESTABELECIMENTO Distribuidora de medicamentos e outros produtos	NATUREZA DE ATIVIDADE Medicamentos/ produtos para saúde
--	--

ENDEREÇO Avenida Caldas Junior, 456 - S 02	CNPJ 27.806.274/0001-29
---	----------------------------

BAIRRO Três Vendas	CIDADE Erechim
-----------------------	-------------------

HORÁRIO DE FUNCIONAMENTO						
SEGUNDA	TERÇA	QUARTA	QUINTA	SEXTA	SÁBADO	DOMINGO
08:00-12:00 13:30-18:00	08:00-12:00 13:30-18:00	08:00-12:00 13:30-18:00	08:00-12:00 13:30-18:00	08:00-12:00 13:30-18:00		

RESPONSÁVEL(IS) TÉCNICO(S)

TIPO	INSCRIÇÃO	NOME	FUNÇÃO						
1	10651	Juliano Maidone	SEGUNDA	TERÇA	QUARTA	QUINTA	SEXTA	SÁBADO	DOMINGO
				08:00-10:30		08:00-10:30			

Porto Alegre - RS, 07 de junho de 2023.

Zelma Machado Padilha  
Diretor(a) do CRF/RS



ESTA CERTIDÃO DEVE SER AFIXADA EM UM LUGAR BEM VISÍVEL AO PÚBLICO

Certificamos que o estabelecimento a que se refere esta Certidão de Regularidade está registrado neste Conselho Regional de Farmácia, atendendo o que dispõem os artigos 22, parágrafo único e 24, da Lei no 3.820/60. Tratando-se de Farmácia e Drogeria, certificamos que está regularizada em sua atividade durante os horários estabelecidos pelo(s) Farmacêutico(s) Responsável(is) Técnico(s), de acordo com os artigos 2o, 3o Caput, 5o, 6o Inciso I, todas da Lei 13.021/14. Por ocasião de mudanças no quadro de assistência farmacêutica, este documento deverá ser retirado pelo Responsável Técnico interessado e encaminhado para o respectivo CRF para as devidas alterações.

Situação na data: 01/11/2023

Identificação

**CAD ICMS** 039/0176249  
**CNPJ** 27.806.274/0001-29  
**Razão Social** PROMEDI DISTRIBUIDORA DE PRODUTOS HOSPITALARES LTDA ME  
**Nome Fantasia**

Endereço

**Logradouro** AV CALDAS JUNIOR  
**Número** 456 **Complemento** SALA: 02;  
**Bairro/Distrito** TRES VENDAS  
**Município** ERECHIM **U.F.** RS  
**CEP** 99713-190

Informações Complementares

**Enquadramento Empresa** SIMPLES NACIONAL **Delegacia da Receita Estadual** 14ª DRE - ERECHIM  
**Natureza Jurídica** 2062 - SOCIEDADE EMPRESARIA LIMITADA  
**CNAE Fiscal Principal** 4644-3/01 - COMERCIO ATACADISTA DE MEDICAMENTOS E DROGAS DE USO HUMANO  
**CNAE Fiscal** 4645-1/01 - COMERCIO ATACADISTA DE INSTRUMENTOS E MATERIAIS PARA USO MEDICO, CIRURGICO, HOSPITALAR E DE LABORATORIOS  
**CNAE Fiscal** 4664-8/00 - COMERCIO ATACADISTA DE MAQUINAS, APARELHOS E EQUIPAMENTOS PARA USO ODONTO-MEDICO-HOSPITALAR; PARTESE PECAS  
**Data Abertura** 08/06/2017  
**Situação Cadastral Vigente<sup>(1)</sup>** ATIVO

Classificação das atividades Econômicas

7 - COMERCIO ATACADISTA

**OBSERVAÇÃO:** Os dados acima estão baseados em informações fornecidas pelos próprios contribuintes cadastrados. Não valem como certidão de sua efetiva existência de fato e de direito, não são oponíveis à Fazenda e nem excluem a responsabilidade tributária derivada de operações com eles ajustadas.

(1) Situação Cadastral Vigente refere-se tão somente ao Cadastro de Contribuintes do Estado do Rio Grande do Sul (Inscrição Estadual).



## DECLARAÇÃO DE EMPRESA DE PEQUENO PORTE

**Promedi Distribuidora de Produtos Hospitalares Ltda**, inscrita no CNPJ N°. 27.806.274/0001-29 através de sua representante legal Sr<sup>a</sup> Fabiana Domingues e responsável contábil abaixo assinado **DECLARA** que, sob as sanções administrativas cabíveis e sob pena da lei, que esta empresa, na presente data, é considerada:

- MICROEMPREENDEDOR INDIVIDUAL**, conforme § 1º do Art. 18-A da Lei Complementar nº. 123/2006, acrescido pela Lei 128/08;  
 **MICROEMPRESA**, conforme Inciso I, Art. 3º da Lei Complementar nº 123/2006;  
 **EMPRESA DE PEQUENO PORTE**, conforme Inciso II, Art. 3º da Lei Complementar nº 123/2006;  
 **COOPERATIVA**, conforme art. 34 da Lei 11.488 de 15 de Junho de 2007, e gozarão dos benefícios previstos nos art. 42 à 45 da Lei Complementar nº 123/2006.

DECLARA ainda que a empresa está excluída das vedações constantes do parágrafo 4º do Art. 3º da Lei Complementar 123, de 14 de dezembro de 2006.

Erechim, 01 de novembro de 2023.

Atenciosamente:

**FABIANA  
DOMINGUES:95908455091**

Assinado de forma digital por  
FABIANA DOMINGUES:95908455091  
Dados: 2023.11.01 08:40:15 -03'00'

**Promedi Distribuidora de Produtos Hospitalares Ltda  
Fabiana Domingues  
CPF: 959.084.550-91  
Representante Legal (Sócia)**

**FABIO JUNIOR  
BOCCA:01162073020**

Assinado de forma digital por  
FABIO JUNIOR  
BOCCA:01162073020  
Dados: 2023.11.01 13:46:06 -03'00'

**MORES & ASSOCIADOS CONTABILIDADE S/S LTDA**

**CRC/RS: 2662/O-1 Escritório Contábil**

**CNPJ: 91.565.242/0001-88**

**FABIO JUNIOR BOCCA Responsável Técnico CRC/RS 088621/O-8**

**CPF: 011.620.730-20**

**RG: 2073156636 SJS/RS**

**Promedi Distribuidora de Produtos Hospitalares Ltda**

Avenida Caldas Júnior | nº 456 | Três Vendas | Erechim – RS | CEP 99.713-190

54 2106.1270 | 54 2106.8340 | 54 99669.7278 (whats app)

[comercial@promedisau.de.com.br](mailto:comercial@promedisau.de.com.br) / [licitacao@promedisau.de.com.br](mailto:licitacao@promedisau.de.com.br)

## TERMO DE JUNTADA DE DOCUMENTOS DE HABILITAÇÃO

### PREGÃO ELETRÔNICO Nº 026/2023

Junto aos autos do Processo Licitatório nº 042309-0001, na modalidade PREGÃO, que tem por objeto o Registro de Preços, visando futura e eventual contratação de pessoa(s) jurídica(s) para fornecimento de equipamentos hospitalares pelo prazo de 12 (doze) meses, em atendimento às necessidades da Secretaria Municipal de Saúde e Saneamento do município de Santo Antônio dos Lopes/MA, os DOCUMENTOS DE HABILITAÇÃO, consoante especificações descritas no Termo de Referência, apresentados pela empresa **E DANTAS BRANDAO LTDA**, inscrita no **CNPJ sob nº 14.222.220/0001-74**, para participação no presente procedimento licitatório.

Santo Antônio dos Lopes - MA, 07 de dezembro de 2023.

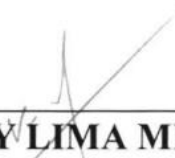
  
\_\_\_\_\_  
**VAN CLAY LIMA MENDES**  
Pregoeiro Municipal  
Port. nº 138/2023-GPSAL



## TRIBUNAL DE CONTAS DA UNIÃO



### Consulta Consolidada de Pessoa Jurídica

Este relatório tem por objetivo apresentar os resultados consolidados de consultas eletrônicas realizadas diretamente nos bancos de dados dos respectivos cadastros. A responsabilidade pela veracidade do resultado da consulta é do Órgão gestor de cada cadastro consultado. A informação relativa à razão social da Pessoa Jurídica é extraída do Cadastro Nacional da Pessoa Jurídica, mantido pela Receita Federal do Brasil.

**Consulta realizada em:** 30/11/2023 14:29:29

#### Informações da Pessoa Jurídica:

Razão Social: **E DANTAS BRANDAO LTDA**  
CNPJ: **14.222.220/0001-74**

#### Resultados da Consulta Eletrônica:

Órgão Gestor: **TCU**  
Cadastro: **Licitantes Inidôneos**  
Resultado da consulta: **Nada Consta**

Para acessar a certidão original no portal do órgão gestor, clique [AQUI](#).

Órgão Gestor: **CNJ**  
Cadastro: **CNIA - Cadastro Nacional de Condenações Cíveis por Ato de Improbidade Administrativa e Inelegibilidade**  
Resultado da consulta: **Nada Consta**

Para acessar a certidão original no portal do órgão gestor, clique [AQUI](#).

Órgão Gestor: **Portal da Transparência**  
Cadastro: **Cadastro Nacional de Empresas Inidôneas e Suspensas**  
Resultado da consulta: **Nada Consta**

Para acessar a certidão original no portal do órgão gestor, clique [AQUI](#).

Órgão Gestor: **Portal da Transparência**  
Cadastro: **CNEP - Cadastro Nacional de Empresas Punidas**  
Resultado da consulta: **Nada Consta**

Para acessar a certidão original no portal do órgão gestor, clique [AQUI](#).

Obs: A consulta consolidada de pessoa jurídica visa atender aos princípios de simplificação e racionalização de serviços públicos digitais. Fundamento legal: Lei nº 12.965, de 23 de abril de 2014, Lei nº 13.460, de 26 de junho de 2017, Lei nº 13.726, de 8 de outubro de 2018, Decreto nº 8.638 de 15, de janeiro de 2016.



## Sistema de Cadastramento Unificado de Fornecedores - SICAF

### Relatório de Ocorrências Ativas

#### Dados do Fornecedor

CNPJ: 14.222.220/0001-74 DUNS®: 937803280  
Razão Social: E DANTAS BRANDAO LTDA  
Nome Fantasia: DISTRIMOVEIS  
Situação do Fornecedor: Credenciado

#### Ocorrência 1:

Tipo Ocorrência: Advertência - Lei nº 8666/93, art. 87, inc. I  
UASG Sancionadora: 925478 - SECRETARIA DE ESTADO DA EDUCAÇÃO DO PIAUÍ  
Data Aplicação: 19/06/2023  
Número do Processo: 00011045880202238  
Descrição/Justificativa: Trata-se de processo administrativo com vistas a abertura de Processo Administrativo Sancionador - PAS, tendo em vista a violação aos termos do Pregão Eletrônico P.E 14/2020, ARP - 01/2021, Processo Nª 00011.006883/2020-94, celebrado entre a SEDUC e a empresa E.DANTAS BRANDÃO - EIRELI, CNPJ.14.222.220/0001-74, cujo objeto é o fornecimento de material permanente e mobiliário, resultando na rescisão unilateral por atraso injustificado da execução do objeto do contrato. Considerando que a autoridade competente decidiu pela aplicação da penalidade de ADVERTÊNCIA no SICAF e MULTA de R\$ 96.293,16 (noventa e seis mil duzentos e noventa e três reais e dezesseis centavos);

#### Ocorrência 2:

Tipo Ocorrência: Advertência - Lei nº 8666/93, art. 87, inc. I  
UASG Sancionadora: 158565 - UNIV.DA INTEG.INTERN.DA LUSOF.AFRO-BRASILEIRA  
Data Aplicação: 25/11/2020  
Número do Processo: 23282404984202032  
Descrição/Justificativa: A empresa não enviou a documentação referente ao item 05 do Pregão Eletrônico n. 20/2019 e não apresentou justificativa quando convocada pelo pregoeiro.

## Relatório de Ocorrências Ativas



### Ocorrência 3:

Tipo Ocorrência: **Multa - Lei nº 8666/93, art. 87, inc. II**  
Motivo: **Recusa em celebrar contrato**  
UASG Sancionadora: **925478 - SECRETARIA DE ESTADO DA EDUCAÇÃO DO PIAUÍ**  
Data Aplicação: **19/06/2023** Valor da Multa: **R\$ 96.293,16**  
Número do Processo: **00011045880202238**  
Descrição/Justificativa: **Trata-se de processo administrativo com vistas a abertura de Processo Administrativo Sancionador - PAS, tendo em vista a violação aos termos do Pregão Eletrônico P.E 14/2020, ARP - 01/2021, Processo Nº 00011.006883/2020-94, celebrado entre a SEDUC e a empresa E.DANTAS BRANDÃO - EIRELI, CNPJ.14.222.220/0001-74, cujo objeto é o fornecimento de material permanente e mobiliário, resultando na rescisão unilateral por atraso injustificado da execução do objeto do contrato. Considerando que a autoridade competente decidiu pela aplicação da penalidade de ADVERTÊNCIA no SICAF e MULTA de R\$ 96.293,16 (noventa e seis mil duzentos e noventa e três reais e dezesseis centavos);**

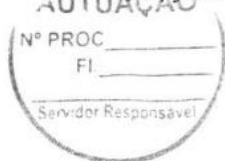

### Ocorrência 4:

Tipo Ocorrência: **Multa - Lei nº 8666/93, art. 87, inc. II**  
Motivo: **Inexecução total ou parcial do contrato**  
UASG Sancionadora: **257046 - DISTRITO SANIT.ESP.INDÍGENA POTIGUARA**  
Data Aplicação: **31/05/2022** Valor da Multa: **R\$ 2.319,50**  
Número do Processo: **25058000337202204** Número do Contrato: **2021NE000225**  
Descrição/Justificativa: **Em face da inexecução total da obrigação assumida referente a ata de registro de preços n 25/2021.**

### Ocorrência 5:

Tipo Ocorrência: **Suspensão Temporária - Lei nº 8666/93, art. 87, inc. III**  
Motivo: **Inexecução total ou parcial do contrato**  
UASG Sancionadora: **257046 - DISTRITO SANIT.ESP.INDÍGENA POTIGUARA**  
Âmbito da Sanção: **Órgão Sancionador**  
Prazo: **Determinado**  
Prazo Inicial: **31/05/2022** Prazo Final: **31/05/2024**  
Número do Processo: **25058000337202204** Número do Contrato: **2021NE000225**  
Descrição/Justificativa: **Em face da inexecução total da obrigação assumida referente a ata de registro de preços n 25/2021.**



Sistema de Cadastramento Unificado de Fornecedores - SICAF

**Relatório de Ocorrências Ativas Impeditivas de Licitar**

**Dados do Fornecedor**

CNPJ: 14.222.220/0001-74 DUNS®: 937803280  
Razão Social: E DANTAS BRANDAO LTDA  
Nome Fantasia: DISTRIMOVEIS  
Situação do Fornecedor: Credenciado

**Ocorrência 1:**

Tipo Ocorrência: Suspensão Temporária - Lei nº 8666/93, art. 87, inc. III  
Motivo: Inexecução total ou parcial do contrato  
UASG Sancionadora: 257046 - DISTRITO SANIT.ESP.INDÍGENA POTIGUARA  
Âmbito da Sanção: Órgão Sancionador  
Prazo: Determinado  
Prazo Inicial: 31/05/2022 Prazo Final: 31/05/2024  
Número do Processo: 25058000337202204 Número do Contrato: 2021NE000225  
Descrição/Justificativa: Em face da inexecução total da obrigação assumida referente a ata de registro de preços n 25/2021.



Sistema de Cadastramento Unificado de Fornecedores - SICAF

## Relatório de Prováveis Ocorrências Impeditivas Indiretas do Fornecedor

### Dados do Fornecedor

CNPJ: 14.222.220/0001-74 DUNS®: 937803280  
Razão Social: E DANTAS BRANDAO LTDA  
Nome Fantasia: DISTRIMOVEIS  
Situação do Fornecedor: Credenciado

Nenhum registro de Ocorrência Impeditiva Indireta encontrado para o fornecedor.



## Sistema de Cadastramento Unificado de Fornecedores - SICAF

### Declaração

Declaramos para os fins previstos na Lei nº 8.666, de 1993, conforme documentação registrada no SICAF, que a situação do fornecedor no momento é a seguinte:

#### Dados do Fornecedor

CNPJ: 14.222.220/0001-74 DUNS®: 937803280  
Razão Social: E DANTAS BRANDAO LTDA  
Nome Fantasia: DISTRIMOVEIS  
Situação do Fornecedor: Credenciado Data de Vencimento do Cadastro: 18/10/2024  
Natureza Jurídica: SOCIEDADE EMPRESÁRIA LIMITADA  
MEI: Não  
Porte da Empresa: Empresa de Pequeno

#### Ocorrências e Impedimentos

Ocorrência: Consta  
Impedimento de Licitar: Consta  
Ocorrências Impeditivas indiretas: Nada Consta  
Vínculo com "Serviço Público": Nada Consta

#### Níveis cadastrados:

Documento(s) assinalado(s) com "\*" está(ão) com prazo(s) vencido(s).

Fornecedor possui alguma pendência no Nível de Cadastramento indicado. Verifique mais informações sobre pendências nas funcionalidades de consulta.

##### I - Credenciamento

##### II - Habilitação Jurídica

##### III - Regularidade Fiscal e Trabalhista Federal

Receita Federal e PGFN Validade: 05/02/2024  
FGTS Validade: 03/12/2023  
Trabalhista (<http://www.tst.jus.br/certidao>) Validade: 14/02/2024

##### IV - Regularidade Fiscal Estadual/Distrital e Municipal (Possui Pendência)

Receita Estadual/Distrital Validade: 06/10/2023 (\*)  
Receita Municipal Validade: 26/09/2023 (\*)

##### V - Qualificação Técnica

##### VI - Qualificação Econômico-Financeira

Validade: 31/05/2024





Sistema de Cadastramento Unificado de Fornecedores - SICAF



## ANEXO Impedimentos de Licitar

### Dados do Fornecedor

CNPJ: 14.222.220/0001-74 DUNS®: 937803280  
Razão Social: E DANTAS BRANDAO LTDA  
Nome Fantasia: DISTRIMOVEIS  
Situação do Fornecedor: Credenciado

### Impedimento de Licitar no Âmbito:

MINISTERIO DA SAUDE / 257046-DISTRITO SANIT.ESP.INDÍGENA POTIGUARA

**ADITIVO Nº 03 DA SOCIEDADE EMPRESÁRIA LTDA E DANTAS BRANDÃO LTDA, SITUADA NA AVENIDA SÃO FRANCISCO, Nº 1800, BAIRRO: TANCREDO NEVES, CEP: 64.076-038, TERESINA/PI, CNPJ: 14.222.220/0001-74 NIRE 22600041806, EM 02/08/2011.**



Pelo presente instrumento particular e na melhor forma de direito, **EMANUEL DANTAS BRANDÃO**, brasileiro, solteiro, empresário, nascido em 30/12/1984, natural de Teresina-PI, residente e domiciliado na Rua Ari Barroso, nº 1341, Bairro: Monte Castelo, Teresina-PI, CEP 64.016-220, portador da Cédula de Identidade nº 2096288 SSP-PI, inscrito no CPF nº 011.715.873-92 e Carteira de Habilitação Nacional nº 03584212215 DETRAN-PI; Único sócio da sociedade empresária **E DANTAS BRANDÃO LTDA**, com sede na Avenida São Francisco, Nº 1800, Bairro: Tancredo Neves, CEP: 64.076-038, Teresina/Piauí, com o requerimento de empresário arquivado na Junta Comercial do Estado do Piauí, sob nº 22600041806, por despacho do dia 02/08/2011, inscrita no CNPJ sob nº 14.222.220/0001-74, **resolve consolidar** o Ato Constitutivo, alterados por Aditivos, na forma a seguir:

**CLÁUSULA PRIMEIRA** - À vista da transformação automática da EIRELI em LTDA por força do artigo 41 da Lei nº 14.195 de 26 de agosto de 2021, resolvem **CONSOLIDAR**, como **consolidados** ficam, as disposições do Ato Constitutivo e aditivos anteriormente referidos, os quais passarão a vigorar doravante, com o estritamente acordado neste instrumento.

Tendo em vista a necessidade de consolidação das cláusulas contratuais, o titular decide aprovar o seguinte texto, revogando quaisquer dispositivos anteriores que conflitem com o ora aprovado.

### **CONSOLIDAÇÃO DO CONTRATO SOCIAL**

**CLÁUSULA PRIMEIRA** - A presente sociedade empresaria limitada girará sob a firma social **E DANTAS BRANDÃO LTDA**, e usará como nome fantasia **DISTRIMÓVEIS**.

**CLÁUSULA SEGUNDA** – A empresa tem sede na Avenida São Francisco, Nº 1800, Bairro Tancredo Neves, CEP 64.076-038, Teresina/Piauí.

**CLÁUSULA TERCEIRA** – A sociedade tem por objeto social: Fabricação de esquadrias de metal; Fabricação de moveis com predominância de madeira; Comércio atacadista de maquinas, aparelhos e equipamentos para uso odonto-médico-hospitalar, partes e peças; Comércio varejista de material elétrico; Comércio varejista especializado de equipamentos e suprimentos de informática; Comércio varejista especializado de eletrodoméstico e equipamentos de áudio e vídeo; Comércio varejista de móveis; Comércio varejista de artigos médicos e ortopédicos; Comércio varejista de produtos saneantes domissanitários; Comércio varejista de equipamentos para escritório, através da seguinte atividade abaixo relacionada:

1. Fabricação de esquadrias de metal (CNAE: 2512-8/00);
2. Fabricação de moveis com predominância de madeira (CNAE: 3101-2/00);



3. Comércio atacadista de maquinas, aparelhos e equipamentos para uso odonto-médico-hospitalar, partes e peças (CNAE: 4664-8/00);
4. Comércio varejista de material elétrico (CNAE: 4742-3/00);
5. Comércio varejista especializado de equipamentos e suprimentos de informática (CNAE: 4751-2/01);
6. Comércio varejista especializado de eletrodoméstico e equipamentos de áudio e vídeo (CNAE: 4753-9/00);
7. Comércio varejista de móveis (CNAE: 4754-7/01);
8. Comércio varejista de artigos médicos e ortopédicos (CNAE: 4773-3/00);
9. Comércio varejista de produtos saneantes domissanitários (CNAE: 4789-0/05);
10. Comércio varejista de equipamentos para escritório (CNAE: 4789-0/07);
11. Comércio varejista de equipamentos para escritório (CNAE: 9529-1/05).

**CLÁUSULA QUARTA** – Seu prazo de duração é indeterminado, com início de suas atividades em 26/07/2011.

**CLÁUSULA QUINTA** - O Capital Social registrado é de R\$ 150.000,00 (cento e cinquenta mil) reais, representado por 150.000,00 (cento e cinquenta mil) quotas de capital, no valor nominal de R\$ 1,00 (um real) cada uma, totalmente integralizado em moeda corrente do País. Ficando assim distribuído:

SÓCIOS	Nº DE QUOTAS	%	VALOR R\$
EMANUEL DANTAS BRANDÃO	150.000,00	100	150.000,00
TOTAL	150.000,00	100	150.000,00

**CLÁUSULA SEXTA** - Responsabilidade do sócio é restrita ao valor de suas quotas, mas responderá solidariamente pela integralização do capital social.

**CLÁUSULA SETIMA** - As quotas da sociedade são indivisíveis e não poderão ser cedidas ou transferidas sem o expresse consentimento dos demais sócios, cabendo em igualdade de condições e preço, o direito de preferência ao sócio que queira adquiri-las. O sócio que pretenda ceder ou transferir todas ou parte de suas quotas, deverá manifestar sua intenção por escrito ao(s) outro(s) sócio(s), assistindo a este(s) o prazo de 30 (trinta) dias para que possa(m) exercer o direito de preferência, ou, ainda, optar pela dissolução da sociedade antes mesmo da cessão ou transferência das quotas.

**CLÁUSULA OITAVA** - A administração da sociedade empresária limitada unipessoal será exercida individualmente e por prazo indeterminado pelo sócio **EMANUEL DANTAS BRANDÃO**, ficando dispensada de prestar caução, razão pela qual compete a administradora a direção dos negócios sociais e a prática dos atos necessários ao funcionamento normal e regular das atividades econômicas da sociedade, podendo ela receber, dar quitação, pagar contas em geral, contrair obrigações, abrir, movimentar e encerrar contas bancárias, representar de qualquer forma a sociedade perante órgãos da administração pública Federal, Estadual e Municipal, adquirir, vender, gravar ou onerar imóveis ou quotas representativas do capital social da sociedade, constituir penhor de qualquer natureza, inclusive caução de títulos e de direitos creditórios, prestar garantias fidejussórias às sociedades subsidiárias, controladas ou coligadas, ou de cujo capital participe ou venha a participar, por si ou através das referidas sociedades, representar a

sociedade, ativa e passivamente, em juízo ou fora dele, constituir Procuradores por instrumento público ou particular de mandato, mediante especificação naquele documento, dos atos ou operações que poderão praticar, bem como do prazo de duração do mandato que sendo para representação em juízo, poderá ser por prazo indeterminado, e tudo mais que se fizer necessário para o fiel cumprimento do mandato.

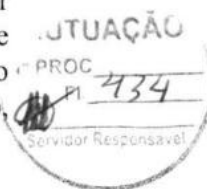

**CLÁUSULA NONA** – O administrador declara sob as penas da Lei que não está impedido por Lei especial do exercício da administração de sociedade empresária limitada e que não se acha condenado a pena que vede, ainda que temporariamente, o acesso a cargos públicos, ou por crime falimentar, de prevaricação, peita ou suborno, concussão, peculato ou contra a economia popular, contra o sistema financeiro nacional, contra as normas de defesa da concorrência, contra as relações de consumo, a fé pública ou a propriedade.

**CLÁUSULA DÉCIMA** - O exercício social será coincidente com o ano-calendário, terminando em 31 de dezembro de cada ano, quando será procedido o levantamento do balanço patrimonial e efetuada a apuração de resultados, os quais serão atribuídos ao sócio único proporcionalmente às suas quotas de capital. Podendo os lucros a critério do mesmo, serem distribuídos ou ficarem em reserva na sociedade.

**CLÁUSULA DÉCIMA PRIMEIRA** - Fica estabelecido que a sociedade não terá Conselho Fiscal.

**CLÁUSULA DÉCIMA SEGUNDA** - O falecimento de qualquer sócio não implicará dissolução da sociedade, que prosseguirá com os sócios remanescentes, devendo ser pago aos herdeiros do falecido o valor correspondente às suas quotas de capital e à sua participação nos lucros líquidos apurados até a data do falecimento, mediante levantamento de balanço geral específico para esse fim.

**CLÁUSULA DÉCIMA TERCEIRA** - Serão regidas pelas disposições do Código Civil (Lei nº 10.406/2002), aplicáveis à matéria, tanto a retirada de sócio quanto a dissolução e a liquidação da sociedade.

**CLÁUSULA DÉCIMA QUARTA** - Os casos omissos neste contrato serão resolvidos com observância dos preceitos do Código Civil (Lei nº 10.406/2002) e de outros dispositivos legais aplicáveis.

**CLÁUSULA DÉCIMA QUINTA** - Fica eleito o foro da Comarca de Teresina para qualquer ação fundada neste contrato, com exclusão expressa de qualquer outro, por mais privilegiado que seja.

E por estarem assim justos e contratados, lavram este instrumento em uma única via que será assinada pelos sócios e destinada ao registro na Junta Comercial do Estado do Piauí.

Teresina (PI), 21 de dezembro de 2022.

---

Emanuel Dantas Brandão  
Sócio Administrador



## ASSINATURA ELETRÔNICA

Certificamos que o ato da empresa E DANTAS BRANDÃO - LTDA consta assinado digitalmente por:

IDENTIFICAÇÃO DO(S) ASSINANTE(S)	
CPF/CNPJ	Nome
01171587392	EMANUEL DANTAS BRANDAO



CERTIFICO O REGISTRO EM 23/12/2022 12:40 SOB Nº 20220805415.  
PROTOCOLO: 220805415 DE 22/12/2022.  
CÓDIGO DE VERIFICAÇÃO: 12216385268. CNPJ DA SEDE: 14222220000174.  
NIRE: 22600041806. COM EFEITOS DO REGISTRO EM: 21/12/2022.  
E DANTAS BRANDÃO - LTDA

MATEUS FRANCISCO SANTOS RUFINO VIEIRA  
SECRETÁRIO-GERAL  
[www.piauidigital.pi.gov.br](http://www.piauidigital.pi.gov.br)

Documento Autenticado Digitalmente de acordo com os artigos 1º, 3º e 7º inc. V 8º, 41 e 52 da Lei Federal 8.935/1994 e Art. 6º Inc. XII da Lei Estadual 6.721/2008 autêntico e presente imagem digitalizada, reprodução fiel do documento apresentado e contendo neste ato O referido e verdade. Dou fé, ..... Confira os dados do ato em: <https://brasil.org.br> ou Consulte o Documento em: <https://azevedobastos.net.br/documento/768820-1921992348829>

REPÚBLICA FEDERATIVA DO BRASIL

GOVERNO DO ESTADO DO PIAUÍ  
SECRETARIA DE SEGURANÇA PÚBLICA  
INSTITUTO DE IDENTIFICAÇÃO "JOÃO DE DEUS MARTINS"



*Emanuel Dantas Brandão*  
ASSINATURA DO TITULAR

CARTEIRA DE IDENTIDADE

AUTUAÇÃO  
Nº PROC. 435  
Fl. 435  
Servidor Responsável

VÁLIDA EM TODO TERRITÓRIO NACIONAL

REGISTRO GERAL 2096288 DATA DE EXPEDIÇÃO 20/10/2020

NOME EMANUEL DANTAS BRANDÃO

FILIAÇÃO CONCEIÇÃO DE MARIA DANTAS BRANDÃO  
JOSÉ RAIMUNDO DANTAS BRANDÃO

NATURALIDADE TERESINA - PI DATA DE NASCIMENTO 30/12/1984

DOC. ORDEM CERT. NASCIMENTO 96120 L 57 F 287  
EXP. TERESINA - PI 02/01/2003

011.715.873-92

*João Gonçalves de Carvalho*  
ASSINATURA DO DIRETOR Perito Criminal

LEI Nº 7.116 DE 29/08/83 - DECRETO Nº 89.250/83



CARTÓRIO Autenticação Digital Código: 76882010201992348829-1  
Data: 20/10/2020 14:17:42  
Valor Total do Ato: R\$ 4,56  
Selo Digital Tipo Normal C: AKP02244-WXNX;



Cartório Azevêdo Bastos  
Av. Presidente Epitácio Pessoa - 1145  
Bairro dos Estados, João Pessoa - PB  
(83) 3244-9404 - cartorio@azevedobastos.net.br  
<https://azevedobastos.net.br>

Del. Valber Azevêdo Miranda Cavalcanti  
Titular

TJPB





VALIDA EM TODO O TERRITÓRIO NACIONAL  
2311474321

NOME  
EMANUEL DANTAS BRANDÃO

DOC. IDENTIDADE/ÓRG EMISSOR/UF  
2096288 SSP PI

CPF  
011.715.873-92

DATA NASCIMENTO  
30/12/1994

FILIAÇÃO  
JOSE RAIMUNDO DANTAS BRANDÃO  
O  
CONCEICAO DE MARIA DANTAS B BRANDÃO

PERMISSÃO ACC CAT. HAB.  
AB

Nº REGISTRO  
03584212215

VALIDADE  
10/01/2032

1ª HABILITAÇÃO  
09/05/2005



OBSERVAÇÕES

*Emanuel Dantas Brandão*  
ASSINATURA DO PORTADOR

LOCAL  
TERESINA, PI

DATA EMISSÃO  
11/01/2022

ASSINADO DIGITALMENTE  
DEPARTAMENTO ESTADUAL DE TRÂNSITO

081110661063  
PT320979395

2311474321

PIAUI  
DENATRAN CONTRAN

AUTUAÇÃO  
Nº PROC 436



DOCUMENTO DE IDENTIFICAÇÃO

Este arquivo não pode ser utilizado como documento de habilitação.

Verifique autenticidade do QR Code com o app Vio.



Ministério da Fazenda  
Secretaria da Receita Federal do Brasil

Comprovante de Situação Cadastral no CPF

Nº do CPF: **011.715.873-92**

Nome: **EMANUEL DANTAS BRANDAO**

Data de Nascimento: **30/12/1984**

Situação Cadastral: **REGULAR**

Data da Inscrição: **15/04/2003**

Digito Verificador: **00**

Comprovante emitido às: **11:30:11** do dia **01/08/2023** (hora e data de Brasília).  
Código de controle do comprovante: **28EB.00A0.0982.7C41**



Este documento não substitui o "Comprovante de Inscrição no CPF".

(Modelo aprovado pela IN/RFB nº 1.548, de 13/02/2015.)



Cadastro de Pessoa Física (CPF) - Receita Federal

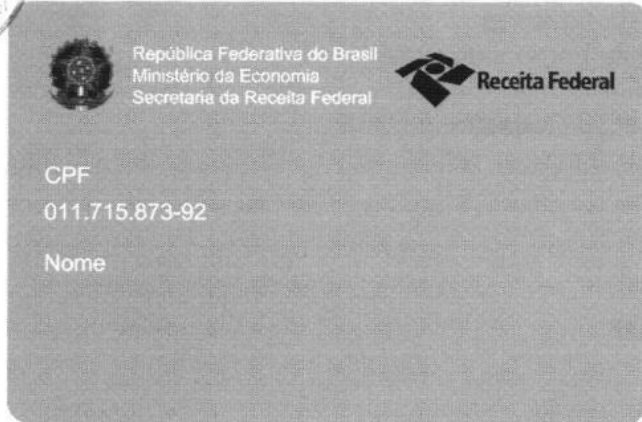

Este documento digital não pode ser utilizado como documento de identificação.



# REPÚBLICA FEDERATIVA DO BRASIL

## CADASTRO NACIONAL DA PESSOA JURÍDICA

NÚMERO DE INSCRIÇÃO <b>14.222.220/0001-74</b> MATRIZ	COMPROVANTE DE INSCRIÇÃO E DE SITUAÇÃO CADASTRAL	DATA DE ABERTURA <b>02/08/2011</b>
NOME EMPRESARIAL <b>E DANTAS BRANDAO LTDA</b>		
TÍTULO DO ESTABELECIMENTO (NOME DE FANTASIA) <b>DISTRIMOVEIS</b>		PORTE <b>EPP</b>
CÓDIGO E DESCRIÇÃO DA ATIVIDADE ECONÔMICA PRINCIPAL <b>25.12-8-00 - Fabricação de esquadrias de metal</b>		
CÓDIGO E DESCRIÇÃO DAS ATIVIDADES ECONÔMICAS SECUNDÁRIAS <b>31.01-2-00 - Fabricação de móveis com predominância de madeira</b> <b>46.64-8-00 - Comércio atacadista de máquinas, aparelhos e equipamentos para uso odonto-médico-hospitalar; partes e peças</b> <b>47.42-3-00 - Comércio varejista de material elétrico</b> <b>47.51-2-01 - Comércio varejista especializado de equipamentos e suprimentos de informática</b> <b>47.53-9-00 - Comércio varejista especializado de eletrodomésticos e equipamentos de áudio e vídeo</b> <b>47.54-7-01 - Comércio varejista de móveis</b> <b>47.73-3-00 - Comércio varejista de artigos médicos e ortopédicos</b> <b>47.89-0-05 - Comércio varejista de produtos saneantes domissanitários</b> <b>47.89-0-07 - Comércio varejista de equipamentos para escritório</b> <b>95.29-1-05 - Reparação de artigos do mobiliário</b>		
CÓDIGO E DESCRIÇÃO DA NATUREZA JURÍDICA <b>206-2 - Sociedade Empresária Limitada</b>		
LOGRADOURO <b>AV SAO FRANCISCO</b>	NÚMERO <b>1800</b>	COMPLEMENTO <b>*****</b>
CEP <b>64.076-038</b>	BAIRRO/DISTRITO <b>TANCREDO NEVES</b>	MUNICÍPIO <b>TERESINA</b>
		UF <b>PI</b>
ENDEREÇO ELETRÔNICO		TELEFONE <b>(86) 3235-7479/ (86) 9965-0888</b>
ENTE FEDERATIVO RESPONSÁVEL (EFR) <b>*****</b>		
SITUAÇÃO CADASTRAL <b>ATIVA</b>	DATA DA SITUAÇÃO CADASTRAL <b>02/08/2011</b>	
MOTIVO DE SITUAÇÃO CADASTRAL		
SITUAÇÃO ESPECIAL <b>*****</b>	DATA DA SITUAÇÃO ESPECIAL <b>*****</b>	

Aprovado pela Instrução Normativa RFB nº 2.119, de 06 de dezembro de 2022.

Emitido no dia **30/10/2023** às **14:06:36** (data e hora de Brasília).

Página: **1/1**



## Consulta Quadro de Sócios e Administradores - QSA

<b>CNPJ:</b>	14.222.220/0001-74
<b>NOME EMPRESARIAL:</b>	E DANTAS BRANDAO LTDA
<b>CAPITAL SOCIAL:</b>	R\$150.000,00 (Cento e cinquenta mil reais)

O Quadro de Sócios e Administradores(QSA) constante da base de dados do Cadastro Nacional da Pessoa Jurídica (CNPJ) é o seguinte:

<b>Nome/Nome Empresarial:</b>	EMANUEL DANTAS BRANDAO
<b>Qualificação:</b>	49-Sócio-Administrador

Para informações relativas à participação no QSA, acessar o e-CAC com certificado digital ou comparecer a uma unidade da RFB.

Emitido no dia 30/10/2023 às 14:07 (data e hora de Brasília).



**MINISTÉRIO DA FAZENDA**  
Secretaria da Receita Federal do Brasil  
Procuradoria-Geral da Fazenda Nacional



**CERTIDÃO NEGATIVA DE DÉBITOS RELATIVOS AOS TRIBUTOS FEDERAIS E À DÍVIDA  
ATIVA DA UNIÃO**

**Nome: E DANTAS BRANDAO LTDA**  
**CNPJ: 14.222.220/0001-74**

Ressalvado o direito de a Fazenda Nacional cobrar e inscrever quaisquer dívidas de responsabilidade do sujeito passivo acima identificado que vierem a ser apuradas, é certificado que não constam pendências em seu nome, relativas a créditos tributários administrados pela Secretaria da Receita Federal do Brasil (RFB) e a inscrições em Dívida Ativa da União (DAU) junto à Procuradoria-Geral da Fazenda Nacional (PGFN).

Esta certidão é válida para o estabelecimento matriz e suas filiais e, no caso de ente federativo, para todos os órgãos e fundos públicos da administração direta a ele vinculados. Refere-se à situação do sujeito passivo no âmbito da RFB e da PGFN e abrange inclusive as contribuições sociais previstas nas alíneas 'a' a 'd' do parágrafo único do art. 11 da Lei nº 8.212, de 24 de julho de 1991.

A aceitação desta certidão está condicionada à verificação de sua autenticidade na Internet, nos endereços <<http://rfb.gov.br>> ou <<http://www.pgfn.gov.br>>.

Certidão emitida gratuitamente com base na Portaria Conjunta RFB/PGFN nº 1.751, de 2/10/2014.  
Emitida às 08:50:18 do dia 23/08/2023 <hora e data de Brasília>.  
Válida até 19/02/2024.  
Código de controle da certidão: **5980.6314.F0D7.0986**  
Qualquer rasura ou emenda invalidará este documento.

Voltar

Imprimir



## Certificado de Regularidade do FGTS - CRF

**Inscrição:** 14.222.220/0001-74  
**Razão Social:** E DANTAS BRANDAO EIRELI  
**Endereço:** AV SAO FRANCISCO 1800 / TANCREDO NEVES / TERESINA / PI / 64076-038

A Caixa Econômica Federal, no uso da atribuição que lhe confere o Art. 7, da Lei 8.036, de 11 de maio de 1990, certifica que, nesta data, a empresa acima identificada encontra-se em situação regular perante o Fundo de Garantia do Tempo de Serviço - FGTS.

O presente Certificado não servirá de prova contra cobrança de quaisquer débitos referentes a contribuições e/ou encargos devidos, decorrentes das obrigações com o FGTS.

**Validade:** 04/11/2023 a 03/12/2023

**Certificação Número:** 2023110403000805664909

Informação obtida em 10/11/2023 15:21:24

A utilização deste Certificado para os fins previstos em Lei esta condicionada a verificação de autenticidade no site da Caixa:  
**[www.caixa.gov.br](http://www.caixa.gov.br)**

## Histórico do Empregador

O Histórico do Empregador apresenta os registros dos CRF concedidos nos últimos 24 meses, conforme Manual de Orientações Regularidade do Empregador.

**Inscrição:** 14.222.220/0001-74  
**Razão social:** E DANTAS BRANDAO EIRELI  
**Nome fantasia:** DISTRIMOVEIS

Data de Emissão/Leitura	Data de Validade	Número do CRF
04/11/2023	04/11/2023 a 03/12/2023	2023110403000805664909
16/10/2023	16/10/2023 a 14/11/2023	2023101606542705015846
27/09/2023	27/09/2023 a 26/10/2023	2023092709495173061003
08/09/2023	08/09/2023 a 07/10/2023	2023090821004667524998
20/08/2023	20/08/2023 a 18/09/2023	2023082003073661750391
01/08/2023	01/08/2023 a 30/08/2023	2023080111062789156441
13/07/2023	13/07/2023 a 11/08/2023	2023071320571953197387
24/06/2023	24/06/2023 a 23/07/2023	2023062403212673670780
05/06/2023	05/06/2023 a 04/07/2023	2023060502154904738140
17/05/2023	17/05/2023 a 15/06/2023	2023051703071250094408
28/04/2023	28/04/2023 a 27/05/2023	2023042802440755956630
09/04/2023	09/04/2023 a 08/05/2023	2023040902090836460847
21/03/2023	21/03/2023 a 19/04/2023	2023032102444391653802
02/03/2023	02/03/2023 a 31/03/2023	2023030203022265335683
11/02/2023	11/02/2023 a 12/03/2023	2023021102405542431433
23/01/2023	23/01/2023 a 21/02/2023	2023012302305189152292
04/01/2023	04/01/2023 a 02/02/2023	2023010402442494968151
16/12/2022	16/12/2022 a 14/01/2023	2022121602581146432403
27/11/2022	27/11/2022 a 26/12/2022	2022112702312203795629
08/11/2022	08/11/2022 a 07/12/2022	2022110803181754917090
20/10/2022	20/10/2022 a 18/11/2022	2022102017031891353588
01/10/2022	01/10/2022 a 30/10/2022	2022100101382953935156
12/09/2022	12/09/2022 a 11/10/2022	2022091201223129506206
24/08/2022	24/08/2022 a 22/09/2022	2022082401324790311383
05/08/2022	05/08/2022 a 03/09/2022	2022080501592367224958
17/07/2022	17/07/2022 a 15/08/2022	2022071701205088491680
28/06/2022	28/06/2022 a 27/07/2022	2022062801384830532665
09/06/2022	09/06/2022 a 08/07/2022	2022060901293689304950
21/05/2022	21/05/2022 a 19/06/2022	2022052101302122691739
02/05/2022	02/05/2022 a 31/05/2022	2022050201090973598011
13/04/2022	13/04/2022 a 12/05/2022	2022041301553350100875
25/03/2022	25/03/2022 a 23/04/2022	2022032501331592017168
06/03/2022	06/03/2022 a 04/04/2022	2022030601155608035265
15/02/2022	15/02/2022 a 16/03/2022	2022021501355993934601
27/01/2022	27/01/2022 a 25/02/2022	2022012714060873982184
02/01/2022	02/01/2022 a 31/01/2022	2022010200411410428279
14/12/2021	14/12/2021 a 12/01/2022	2021121401255304628470
25/11/2021	25/11/2021 a 24/12/2021	2021112501125225938189

Resultado da consulta em 10/11/2023 15:21:46

PODER JUDICIÁRIO  
JUSTIÇA DO TRABALHO**CERTIDÃO NEGATIVA DE DÉBITOS TRABALHISTAS**

Nome: E DANTAS BRANDAO LTDA (MATRIZ E FILIAIS)

CNPJ: 14.222.220/0001-74

Certidão n°: 23363892/2023

Expedição: 29/05/2023, às 08:39:04

Validade: 25/11/2023 - 180 (cento e oitenta) dias, contados da data de sua expedição.

Certifica-se que **E DANTAS BRANDAO LTDA (MATRIZ E FILIAIS)**, inscrito(a) no CNPJ sob o n° **14.222.220/0001-74**, **NÃO CONSTA** como inadimplente no Banco Nacional de Devedores Trabalhistas.

Certidão emitida com base nos arts. 642-A e 883-A da Consolidação das Leis do Trabalho, acrescentados pelas Leis ns.º 12.440/2011 e 13.467/2017, e no Ato 01/2022 da CGJT, de 21 de janeiro de 2022. Os dados constantes desta Certidão são de responsabilidade dos Tribunais do Trabalho.

No caso de pessoa jurídica, a Certidão atesta a empresa em relação a todos os seus estabelecimentos, agências ou filiais.

A aceitação desta certidão condiciona-se à verificação de sua autenticidade no portal do Tribunal Superior do Trabalho na Internet (<http://www.tst.jus.br>).

Certidão emitida gratuitamente.

**INFORMAÇÃO IMPORTANTE**

Do Banco Nacional de Devedores Trabalhistas constam os dados necessários à identificação das pessoas naturais e jurídicas inadimplentes perante a Justiça do Trabalho quanto às obrigações estabelecidas em sentença condenatória transitada em julgado ou em acordos judiciais trabalhistas, inclusive no concernente aos recolhimentos previdenciários, a honorários, a custas, a emolumentos ou a recolhimentos determinados em lei; ou decorrentes de execução de acordos firmados perante o Ministério Público do Trabalho, Comissão de Conciliação Prévia ou demais títulos que, por disposição legal, contiver força executiva.



GOVERNO DO ESTADO DO PIAUÍ  
SECRETARIA DA FAZENDA



**CERTIDÃO DE SITUAÇÃO FISCAL E TRIBUTÁRIA**

**nº 2309271422222000017401**

RAZÃO SOCIAL	
<b>E DANTAS BRANDÃO - LTDA</b>	
ENDEREÇO	BAIRRO OU DISTRITO
<b>AVE SAO FRANCISCO 1800</b>	<b>TANCREDO NEVES</b>
MUNICÍPIO	CEP
<b>TERESINA</b>	<b>64076038</b>
CPF/CNPJ (Nº)	INSCRIÇÃO ESTADUAL
<b>14.222.220/0001-74</b>	<b>19.493.705-4</b>
Ressalvado o direito de a Fazenda Estadual cobrar e inscrever quaisquer dívidas de responsabilidade do sujeito passivo acima identificado que vierem a ser apuradas, certifica-se que o mesmo encontra-se em <b>SITUAÇÃO FISCAL REGULAR.</b>	

Certidão emitida com base na Portaria GSF nº 106/06, de 12 de abril de 2006.

Qualquer rasura ou emenda invalidará este documento.

Validade deste documento: 60 (sessenta) dias contados da data de sua emissão.

**EMITIDA VIA INTERNET EM 27/09/2023, ÀS 08:30:27**

**VÁLIDA ATÉ 26/11/2023**

ESTE DOCUMENTO NÃO TERÁ VALIDADE ANTES DE SUA AUTENTICAÇÃO VIA INTERNET, NO SITE  
<http://webas.sefaz.pi.gov.br/certidaonft-web>

Chave para Autenticação: AE5E-750F-C93C-2C75-2AB9-6D5D-4EF6-363F





GOVERNO DO ESTADO DO PIAUÍ  
PROCURADORIA GERAL DO ESTADO



## CERTIDÃO QUANTO A DÍVIDA ATIVA DO ESTADO

nº 230914222220000174

(Emitida em atenção ao que dispõe a Instrução Normativa PGE/PI nº 01º2015)

### IDENTIFICAÇÃO DO(A) REQUERENTE

INSCRIÇÃO ESTADUAL

19.493.705-4

NPJ/CPF

14.222.220/0001-74

NOME/RAZÃO SOCIAL

**E DANTAS BRANDÃO - LTDA**

Ressalvado o direito da Procuradoria Geral do Estado de inscrever e cobrar dívidas que venham a ser apuradas, certifico para os devidos fins, a requerimento do(a) interessado(a), que, revendo os registros da Seção de Dívida Ativa da Procuradoria Geral do Estado do Piauí, verifiquei nada existir em nome do(a) requerente acima identificado(a) até a presente data e horário, e, para constar, foi emitida a presente certidão.

Procuradoria Geral do Estado

Procuradoria Tributária

EMITIDA VIA INTERNET EM 25/09/2023, ÀS 16:42:08

VÁLIDA ATÉ 24/12/2023

ESTE DOCUMENTO NÃO TERÁ VALIDADE ANTES DE SUA AUTENTICAÇÃO VIA INTERNET, NO SITE <http://webas.sefaz.pi.gov.br/certidaonft-web>

Chave para Autenticação: 845F-8E32-98A3-A588-97CC-3491-2011-71B2



ESTADO DO PIAUÍ  
PREFEITURA MUNICIPAL DE TERESINA  
SECRETARIA MUNICIPAL DE FINANÇAS - SEMF  
COORDENAÇÃO ESPECIAL DA RECEITA DO MUNICÍPIO

Folha

1 / 1



**CERTIDÃO CONJUNTA NEGATIVA E DA DÍVIDA ATIVA DO MUNICÍPIO**  
**CÓDIGO DE CONTROLE: 0081655/23-80**

**CPF/CNPJ:** 14.222.220/0001-74

**Contribuinte:** E DANTAS BRANDAO - LTDA

Certificamos para os devidos fins de direito que, até a presente data, o contribuinte acima identificado está quite em relação a tributos e multas por descumprimento de obrigação estabelecida na legislação municipal, ressalvado o direito de a Fazenda Municipal cobrar e inscrever em Dívida Ativa quaisquer débitos que venham a ser posteriormente apurados em seu nome, conforme estabelecem os arts. 456 e 457 da Lei Complementar nº 4.974, de 26 de dezembro de 2016 (Código Tributário do Município de Teresina).

Emissão: Teresina-PI, às 08:01:09 h, do dia 22/09/2023

Validade: 21/12/2023

Certidão sem validade para transferência de imóvel em cartório.

**Observações:**

- A aceitação desta declaração está condicionada à verificação de sua autenticidade na internet, no endereço <http://www.teresina.pi.gov.br>
- Qualquer rasura ou emenda invalidará este documento.
- Certidão emitida conforme modelo definido no anexo I, do Decreto nº 11333/2011.



**CERTIDÃO NEGATIVA DE FALÊNCIA, CONCORDATA, RECUPERAÇÃO JUDICIAL OU  
RECUPERAÇÃO EXTRAJUDICIAL**

**CERTIDÃO Nº 3133112**

O Tribunal de Justiça do Estado do Piauí CERTIFICA QUE, revendo os registros de distribuição de feitos mantidos nos sistemas ThemisWeb, ThemisWeb Recursal, PROJUDI, Processo Judicial Eletrônico (PJe) e Sistema Eletrônico de Execução Unificado (SEEU), ressalvadas as observações abaixo, NÃO CONSTA AÇÕES DE FALÊNCIA, CONCORDATA, RECUPERAÇÃO JUDICIAL OU RECUPERAÇÃO EXTRAJUDICIAL, inclusive nos JUIZADOS ESPECIAIS CÍVEIS E CRIMINAIS (JECC'S), em andamento nas unidades judiciárias do Poder Judiciário do Estado do Piauí em desfavor de:

**RAZÃO SOCIAL: E DANTAS BRANDÃO LTDA**

**CNPJ: 14222220000174, REPRESENTANTE LEGAL: EMANUEL DANTAS BRANDÃO.**

**ENDEREÇO: AV SÃO FRANCISCO**

**BAIRRO: TANCREDO NEVES, MUNICÍPIO: TERESINA - PI**

**OBSERVAÇÕES:**

- Certidão expedida gratuitamente com base no Provimento nº 013/2017 da Corregedoria-Geral da Justiça do Estado do Piauí;
- **Esta certidão abrange apenas AÇÕES DE FALÊNCIA, CONCORDATA, INSOLVÊNCIA CIVIL, RECUPERAÇÃO JUDICIAL OU RECUPERAÇÃO EXTRAJUDICIAL;**
- Os dados necessários à emissão da certidão são fornecidos pelo solicitante, sendo de exclusiva responsabilidade do destinatário ou interessado a sua conferência, inclusive quanto à autenticidade da própria certidão;
- Esta certidão não contempla os processos em tramitação no 2º Grau de jurisdição do Tribunal de Justiça do Estado do Piauí, que deverão ser objeto de
- Não existe conexão com qualquer outra base de dados de instituição pública ou com a Receita Federal que verifique a identidade do NOME/RAZÃO SOCIAL

**Esta certidão tem validade de 60 (sessenta) dias.**

Certidão emitida em 06 de Novembro de 2023 às 07 h 35 min



A autenticidade desta certidão poderá ser confirmada pela internet no site do Tribunal de Justiça do Estado do Piauí ([www.tjpi.jus.br](http://www.tjpi.jus.br)), link "Certidão Negativa de 1ª Instância". Certidão Nº 3133112. Código verificador: 767B8.B62C7.395A3.D3E98

# Certidão Negativa Unificada 1ª Instância (/themisconsulta/certidao)

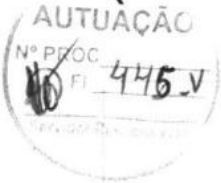

**PODER JUDICIÁRIO DO ESTADO DO PIAUÍ  
DISTRIBUIÇÃO DE 1ª INSTÂNCIA**

**CERTIDÃO DE DISTRIBUIÇÃO  
Negativa de Falência, Concordata, Recuperação  
Judicial e Extrajudicial**

**CERTIDÃO VÁLIDA**

Número: **3133112**  
Código verificador: **767B8.B62C7.395A3.D3E98**  
Requerente: **E DANTAS BRANDÃO LTDA**  
CNPJ: **14222220000174**  
Representante legal: **EMANUEL DANTAS BRANDÃO.**  
Endereço: **AV SÃO FRANCISCO**  
Bairro: **TANCREDO NEVES**  
Município/UF: **TERESINA - PI**  
Data de expedição: **06/11/2023 07:35:58**  
Data de validade: **05/01/2024**  
Clique aqui 

Visualizar Certidão (</themisconsulta/certidao/pdf/3133112-17ddbca0aabf1d39d2f2f6920fe41cc9>)

A Certidão negativa segue o estabelecido no Provimento Nº 013/2017  
(<http://www.tjpi.jus.br/corregedoria/uploads/atos/2456.pdf>) da Corregedoria Geral da Justiça

**E DANTAS BRANDÃO - LTDA**

Av. São Francisco, Nº 1800, Bairro: Tancredo Neves, CEP: 64076-038, Teresina-PI

CNPJ: 14.222.220/0001-74 NIRE: 22600041806 EM 02/08/2011.

**BALANÇO PATRIMONIAL - EXERCÍCIO 2022**

<b>** A T I V O **</b>	
<b>ATIVO CIRCULANTE</b>	<b>2.563.407,26</b>
<b>DISPONIBILIDADES</b>	<b>465.183,57</b>
Caixa	9.211,60
Contas correntes	54.641,82
Aplicações Financeiras	401.330,15
<b>CLIENTES</b>	<b>1.019.532,52</b>
Clientes Diversos	1.019.532,52
<b>ESTOQUES</b>	<b>1.078.691,17</b>
Materias Primas	1.078.691,17
<b>ATIVO NÃO CIRCULANTE</b>	<b>69.869,54</b>
<b>IMOBILIZADO</b>	<b>69.869,54</b>
Equipamentos, Maquinas e Instalações	150.380,64
Móveis e Utensílios	2.450,40
(-) Depreciações, Amortizações	(82.961,50)
<b>TOTAL DO ATIVO</b>	<b>2.633.276,80</b>
<b>** P A S S I V O **</b>	
<b>PASSIVO CIRCULANTE</b>	<b>648.314,68</b>
<b>FORNECEDORES</b>	<b>608.522,12</b>
Fornecedores Diversos	608.522,12
<b>OBRIGAÇÕES TRABALHISTAS E PREVIDENCIARIAS</b>	<b>23.217,35</b>
INSS e FGTS	4.388,61
Contribuições	609,18
Salários	18.219,56
<b>OBRIGAÇÕES FISCAIS</b>	<b>15.330,05</b>
Simplex a Recolher	14.026,74
FECOP a Recolher	1.303,31
<b>OUTRAS CONTAS</b>	<b>1.245,16</b>
Pró-Labore a Pagar	1.245,16
<b>PASSIVO NÃO CIRCULANTE</b>	<b>481.413,65</b>
<b>OBRIGAÇÕES DE LONGO PRAZO</b>	<b>481.413,65</b>
Empréstimos e Financiamentos	481.413,65
<b>PATRIMONIO LIQUIDO</b>	<b>1.503.548,47</b>
Capital Social	150.000,00
Reservas de Lucro	983.025,45
Reserva Legal	370.523,02
<b>TOTAL DO PASSIVO</b>	<b>2.633.276,80</b>

Teresina-PI, 31 de Dezembro de 2022.

\* Sob as penas da lei, declaramos que as informações aqui contidas são verdadeiras e nos responsabilizamos por todas elas;

\* As informações foram extraídas do Livro Diário nº 11, Considera-se autenticado o livro contábil a que se refere este recibo.

Enviada por SPED ECD com o número de Recibo: B8.8B.A0.3A.07.72.5B.56.83.67.36.5E.66.1A.53.61.DC.51.2A.07-8 em 10/04/2023.

Emanuel Dantas Brandão  
Sócio Administrador  
CPF : 011.715.873-92  
RG : 03584212215 DETRAN PI

Raimundo Pereira de Alencar  
Contador  
CRC - PI 3053/O  
RG: 301.979 SSP - PI  
CPF: 151.938.883-72

**E DANTAS BRANDÃO - LTDA**

Av. São Francisco, N° 1800, Bairro: Tancredo Neves, CEP: 64076-038, Teresina-PI  
 CNPJ: 14.222.220/0001-74 NIRE: 22600041806 EM 02/08/2011.

**DEMONSTRAÇÃO DO RESULTADO DO EXERCÍCIO - 2022**

<b>RECEITA OPERACIONAL BRUTA</b>	<b>2.455.090,67</b>
Venda de Produtos	1.772.450,37
Vendas de Mercadorias	682.640,30
<b>(-) Deduções da Receita Bruta</b>	<b>342.405,93</b>
<b>IMPOSTOS</b>	<b>301.110,46</b>
Simplex	301.110,46
<b>(-) Outras Deduções</b>	<b>41.295,47</b>
Vendas Canc. Devol. E Descontos Incond	41.295,47
<b>RECEITA OPERACIONAL LIQUIDA</b>	<b>2.112.684,74</b>
(-) Custo das Mercadorias	540.048,18
(-) Custo dos Produtos Vendidos	289.623,87
<b>RESULTADO OPERACIONAL BRUTO</b>	<b>1.283.012,69</b>
<b>(-) Despesas Operacionais</b>	<b>1.114.163,99</b>
Despesas Administrativas	849.881,78
Despesas Tributárias	250.495,95
<b>Resultado Financeiro</b>	<b>(1.496,84)</b>
Receita Financeira	(41.808,22)
Despesas Financeiras	40.311,38
<b>Despesas Com Depreciação</b>	<b>15.283,10</b>
Depreciação	15.283,10
<b>RESULTADO OPERACIONAL ANTES DO IR E DA CSLL</b>	<b>168.848,70</b>
<b>RESULTADO LIQUIDO DO EXERCÍCIO</b>	<b>168.848,70</b>

Teresina-PI, 31 de Dezembro de 2022.

\* Sob as penas da lei, declaramos que as informações aqui contidas são verdadeiras e nos responsabilizamos por todas elas;

\* As informações foram extraídas do Livro Diário nº 11, Considera-se autenticado o livro contábil a que se refere este recibo.

Enviada por SPED ECD com o número de Recibo: B8.8B.A0.3A.07.72.5B.56.83.67.36.5E.66.1A.53.61.DC.51.2A.07-8 em 10/04/2023.

Emanuel Dantas Brandão  
 Sócio Administrador  
 CPF : 011.715.873-92  
 RG : 03584212215 DETRAN PI

Raimundo Pereira de Alencar  
 Contador  
 CRC - PI 3053/O  
 RG: 301.979 SSP - PI  
 CPF: 151.938.883-72



## E DANTAS BRANDÃO - LTDA

Av. São Francisco, N° 1800, Bairro: Tancredo Neves, CEP: 64076-038, Teresina-PI  
 CNPJ: 14.222.220/0001-74 NIRE: 22600041806 EM 02/08/2011.

## QUALIFICAÇÃO ECÔNOMICA - FINANCEIRO - 2022

1.	RENTABILIDADE DO ATIVO	LL	/	AT
		168.848,70	/	2.633.276,80
			0,06	
2.	RENTABILIDADE DO CAPITAL PRÓPRIO	LL	/	PL
		168.848,70	/	1.503.548,47
			0,11	
3.	ÍNDICE DE LIQUIDEZ GERAL – ILG	(AC + ARLP)	/	(PC+PNC)
		2.563.407,26	/	1.129.728,33
			2,27	
4.	ÍNDICE DE LIQUIDEZ SECA – ILS	(AC - ESTOQUES)	/	PC
		1.484.716,09	/	648.314,68
			2,29	
5.	ÍNDICE DE LIQUIDEZ CORRENTE – ILC	AC	/	PC
		2.563.407,26	/	648.314,68
			3,95	
6.	GRAU DE ENDIVIDAMENTO – GE	(PC+PNC)	/	AT
		1.129.728,33	/	2.633.276,80
			0,43	
7.	ÍNDICE DE SOLVÊNCIA GERAL - ISG	(AT)	/	(PC+PNC)
		2.633.276,80	/	1.129.728,33
			2,33	
8.	ROTAÇÃO DO PATRIMÔNIO-RP	(PL)	/	(VB)
		1.503.548,47	/	2.455.090,67
			0,61	
9.	ÍNDICE DE LIQUIDEZ IMEDIATA - ILI	DISPONIBILIDADES	/	PC
		465.183,57	/	648.314,68
			0,72	
10.	GRAU DE ENDIVIDAMENTO CORRENTE - GEC	PC	/	AC
		648.314,68	/	2.563.407,26
			0,25	
11.	ÍNDICES DE PARTICIPAÇÃO DE CAPITAL DE TERCEIROS - IPCT	(PC+PNC)	/	PL
		1.129.728,33	/	1.503.548,47
			0,75	

Teresina-PI, 31 de Dezembro de 2022.

\* Sob as penas da lei, declaramos que as informações aqui contidas são verdadeiras e nos responsabilizamos por todas elas;

\* As informações foram extraídas do Livro Diário nº 11, Considera-se autenticado o livro contábil a que se refere este recibo.

Enviada por SPED ECD com o número de Recibo: B8.8B.A0.3A.07.72.5B.56.83.67.36.5E.66.1A.53.61.DC.51.2A.07-8 em 10/04/2023.

Emanuel Dantas Brandão  
 Sócio Administrador  
 CPF : 011.715.873-92  
 RG : 03584212215 DETRAN PI

Raimundo Pereira de Alencar  
 Contador  
 CRC PI 3053/O  
 RG:301.979 SSP - PI  
 CPF: 151.938.883-72

**E DANTAS BRANDÃO - LTDA**

Av. São Francisco, Nº 1800, Bairro: Tancredo Neves, CEP: 64076-038, Teresina-PI  
 CNPJ: 14.222.220/0001-74 NIRE: 22600041806 EM 02/08/2011.

**QUALIFICAÇÃO ECÔNOMICA - FINANCEIRO - 2022**

12.	INDICES DE GARANTIA DE CAPITAL DE TERCEIROS - IGCT			
	PL	/		(PC+PNC)
	1.503.548,47	/		1.129.728,33
			1,33	
13.	INDICE DE PARTICIPAÇÃO DE CAPITAL PROPRIO - IPCP			
	PL	/		AT
	1.503.548,47	/		2.633.276,80
			0,57	
	PC	/		(PC+PNC)
	648.314,68	/		1.129.728,33
			0,57	
15.	IMOBILIZAÇÃO DO PATRIMÔNIO LÍQUIDO - IPL			
	(ANC - ARLP)	/		PL
	69.869,54	/		1.503.548,47
			0,05	
16.	IMOBILIZAÇÃO DO INVESTIMENTO TOTAL - IIT			
	(ANC - ARLP)	/		AT
	69.869,54	/		2.633.276,80
			0,03	
17.	IMOBILIZAÇÃO DOS RECURSOS NÃO CORRENTES - IRNC			
	(ANC - ARLP)	/		(PL+PNC)
	69.869,54	/		1.984.962,12
			0,04	
18.	MARGEM BRUTA - MB			
	LB	/		VL
	1.283.012,69	/		2.112.684,74
			0,61	
19.	MARGEM LÍQUIDA - ML			
	LL	/		VL
	168.848,70	/		2.112.684,74
			0,08	
20.	MARGEM OPERACIONAL - MO			
	LO	/		VL
	168.848,70	/		2.112.684,74
			0,08	
21.	GIRO DO ATIVO - GA			
	VL	/		AT
	2.112.684,74	/		2.633.276,80
			0,80	
22.	PRAZO MÉDIO DE RECEBIMENTOS DE VENDAS - PMRV			
	CLIENTES		1.019.532,52	
	VB	X 360	2.455.090,67	X360
				149,50

Teresina-PI, 31 de Dezembro de 2022.

\* Sob as penas da lei, declaramos que as informações aqui contidas são verdadeiras e nos responsabilizamos por todas elas;

\* As informações foram extraídas do Livro Diário nº 11, Considera-se autenticado o livro contábil a que se refere este recibo.

Enviada por SPED ECD com o número de Recibo: B8.8B.A0.3A.07.72.5B.56.83.67.36.5E.66.1A.53.61.DC.51.2A.07-8 em 10/04/2023.

Emanuel Dantas Brandão  
 Sócio Administrador  
 CPF : 011.715.873-92  
 RG : 03584212215 DETRAN PI

Raimundo Pereira de Alencar  
 Contador  
 CRC PI 3053/O  
 RG:301.979 SSP - PI  
 CPF: 151.938.883-72



**E DANTAS BRANDÃO - LTDA**

Av. São Francisco, N° 1800, Bairro: Tancredo Neves, CEP: 64076-038, Teresina-PI  
 CNPJ: 14.222.220/0001-74 NIRE: 22600041806 EM 02/08/2011.

**QUALIFICAÇÃO ECÔNOMICA - FINANCEIRO - 2022**

23. PRAZO MÉDIO DE RENOVAÇÃO DOS ESTOQUES - PMRE	ESTOQUE	1.078.691,17	X360	582.746.166,00
	CMV	540.048,18		
24. PRAZO MÉDIO DE PAGAMENTO DE COMPRAS - PMPC	FORNECEDORES	608.522,12	X360	170,62
	COMPRAS	1.283.948,09		

Teresina-PI, 31 de Dezembro de 2022.

\* Sob as penas da lei, declaramos que as informações aqui contidas são verdadeiras e nos responsabilizamos por todas elas;

\* As informações foram extraídas do Livro Diário nº 11, Considera-se autenticado o livro contábil a que se refere este recibo.

Enviada por SPED ECD com o número de Recibo: B8.8B.A0.3A.07.72.5B.56.83.67.36.5E.66.1A.53.61.DC.51.2A.07-8 em 10/04/2023.

Emanuel Dantas Brandão  
 Sócio Administrador  
 CPF : 011.715.873-92  
 RG : 03584212215 DETRAN PI

Raimundo Pereira de Alencar  
 Contador  
 CRC PI 3053/O  
 RG:301.979 SSP - PI  
 CPF: 151.938.883-72



AUTUAÇÃO

Nº PROC  
FI. 448-J  
Servidor Responsável**E DANTAS BRANDÃO - LTDA**

Av. São Francisco, N° 1800, Bairro: Tancredo Neves, CEP: 64076-038, Teresina-PI  
 CNPJ: 14.222.220/0001-74 NIRE: 22600041806 EM 02/08/2011.

DEMONSTRAÇÃO DAS MUTAÇÕES DO PATRIMONIO LIQUIDO FINDO EM 31/12/2022					
PATRIMÔNIO LÍQUIDO	CAPITAL SOCIAL	RESERVAS LEGAIS	RESERVAS DE LUCROS	PREJUIZOS ACUMULADOS	TOTAIS
<b>SALDO EM: 31/12/2021</b>	<u>150.000,00</u>	<u>370.523,02</u>	<u>2.206.312,17</u>	-	<u>2.726.835,19</u>
Ajustes de Exercícios Anteriores	-	-	-	-	-
Aumento de Capital	-	-	-	-	-
Lucro/Prejuízo Do Período	-	-	168.848,70	-	168.848,70
Distribuição De Lucros a Sócios	-	-	(1.392.135,42)	-	(1.392.135,42)
<b>SALDO EM: 31/12/2022</b>	<u>150.000,00</u>	<u>370.523,02</u>	<u>983.025,45</u>	-	<u>1.503.548,47</u>

Teresina, 31 de Dezembro de 2022.

\*Sob penas da lei, declaramos que as informações aqui contidas são verdadeiras e nos responsabilizamos por todas elas;

\* As informações foram extraídas do Livro Diário nº 11, Considera-se autenticado o livro contábil a que se refere este recibo.

Enviada por SPED ECD com o número de Recibo: B8.8B.A0.3A.07.72.5B.56.83.67.36.5E.66.1A.53.61.DC.51.2A.07-8 em 10/04/2023.

Emanuel Dantas Brandão

Sócio Administrador

CPF : 011.715.873-92

RG : 03584212215 DETRAN PI

Raimundo Pereira de Alencar

Contador

CRC PI- 3053/O

RG 301.979 SSP PI

CPF 151.938.883-72

**E DANTAS BRANDÃO - LTDA**

Av. São Francisco, N° 1800, Bairro: Tancredo Neves, CEP: 64076-038, Teresina-PI

CNPJ: 14.222.220/0001-74 NIRE: 22600041806 EM 02/08/2011.

DEMONSTRAÇÃO DOS LUCROS OU PREJUÍZOS ACUMULADOS (DLPA) DOS EXERCÍCIOS FINDOS EM: 31/12/2022.

SALDO DE RESERVA DE LUCROS A REALIZAR EM 31/12/2021	2.206.312,17
LUCROS DISTRIBUÍDOS A SÓCIOS NO PERÍODO	-1.392.135,42
LUCRO/PREJUÍZO LIQUIDO DO EXERCÍCIO	168.848,70
SALDO DE LUCROS ACUMULADOS EM 31/12/2022	983.025,45

Teresina, 31 de Dezembro de 2022.

\*Sob penas da lei, declaramos que as informações aqui contidas são verdadeiras e nos responsabilizamos por todas elas;

\* As informações foram extraídas do Livro Diário nº 11, Considera-se autenticado o livro contábil a que se refere este recibo.

Enviada por SPED ECD com o número de Recibo: B8.8B.A0.3A.07.72.5B.56.83.67.36.5E.66.1A.53.61.DC.51.2A.07-8 em 10/04/2023.

Emanuel Dantas Brandão  
Sócio Administrador  
CPF : 011.715.873-92  
RG : 03584212215 DETRAN PI

Raimundo Pereira de Alencar  
Contador  
CRC PI- 3053/O  
RG 301.979 SSP PI  
CPF 151.938.883-72



**Demonstração do Fluxo de Caixa - Método Indireto**

8

Empresa: E DANTAS BRANDÃO LTDA - CNPJ: 14.222.220/0001-74  
 NIRE: 22600041806 - Data: 02/08/2011

Endereço: AV SAO FRANCISCO, Complemento: N.º: 1800, Bairro: TANCREDO NEVES, Cidade: Teresina, Estado: PI, CEP: 64076-038, Telefone: (86) 32357479



01/01/2022

a

31/12/2022

**Atividades Operacionais**

Lucro Líquido	352.899,69
Diminuição em Clientes	583.453,11
Diminuição em Créditos	3.964,99
Aumento em Estoques	(681.681,59)
Aumento em (-) Bens Utilizados na Produção e/ou Prestação de Serviços	15.283,10
Diminuição em Obrigações de Curto Prazo	(100.495,21)
<b>Caixa Líquido das Atividades Operacionais</b>	<b>173.424,09</b>

**Atividades Financiamento**

Aumento em Empréstimos e Financiamentos	262.900,11
Diminuição em Reservas	(1.392.135,42)
<b>Caixa Líquido das Atividades Financiamento</b>	<b>(1.129.235,31)</b>

<b>Variação Líquida de Caixa e Equivalente de Caixa</b>	<b>(955.811,22)</b>
<b>Caixa e Equivalente de Caixa no Início do Período</b>	<b>1.420.994,79</b>
<b>Caixa e Equivalente de Caixa no Fim do Período</b>	<b>465.183,57</b>

\* Sob as penas da lei, declaramos que as informações aqui contidas são verdadeiras e nos responsabilizamos por todas elas;

\* As informações foram extraídas do Livro Diário nº 11, Considera-se autenticado o livro contábil a que se refere este recibo.

Enviada por SPED ECD com o número de Recibo: B8.8B.A0.3A.07.72.5B.56.83.67.36.5E.66.1A.53.61.DC.51.2A.07-8 em 10/04/2023.

Teresina -PI, 31 de Dezembro de 2022

Emanuel Dantas Brandão  
 Sócio-Administrador  
 CPF: 011.715.873-92  
 RG : 03584212215 DETRAN PI

Raimundo Pereira de Alencar  
 Contador  
 CRC-PI 3053/O  
 CPF: 151.938.883-72  
 RG: 301.979 SSP PI

**E DANTAS BRANDÃO – LTDA**  
**CNPJ: 14.222.220/0001-74 NIRE: 22600041806 EM 02/08/2011**  
**NOTAS EXPLICATIVAS ÀS DEMONSTRAÇÕES CONTÁBEIS**  
**EM 31 DE DEZEMBRO DE 2022.**  
 (Valores expressos em Reais)



## **1 – CONSTITUIÇÃO E OBJETIVO**

A sociedade foi constituída em 02 de agosto de 2011, na condição de EPP (Empresa de Pequeno Porte) optante pelo Simples Nacional, tendo como objetivo principal a Fabricação de esquadrias de metal.

## **2 – PRINCIPAIS DIRETRIZES CONTÁBEIS**

A administração da sociedade observou, para apresentação dos demonstrativos contábeis relativos o exercício social de 2022, o que determinam as Leis Federais nº 6.404/76 e nº 11.638/07 e Lei nº 11.941/2009. Foram elaboradas com base nas diretrizes e práticas contábeis adotadas no Brasil, as quais abrangem a Legislação Societária.

### **a) ATIVOS E PASSIVOS CIRCULANTES E NÃO CIRCULANTES**

Os ativos realizáveis e passivos exigíveis, que serão realizados no curso do exercício seguinte, estão demonstrados como circulante, incluídos os rendimentos, encargos, variações monetárias e variações cambiais a índices oficiais, incidentes.

### **b) CONTAS A RECEBER**

Contas a receber é composto pelas vendas dos serviços prestados, conforme consta no Balanço Patrimonial.

### **c) APURAÇÃO DE RESULTADO**

Com o início de suas operações, a partir de 02/08/2011, o resultado do exercício é apurado pelo regime de competência e inclui os rendimentos e encargos incidentes sobre ativos e passivos circulantes e não circulantes, quando aplicável.

### **d) ESTOQUES**

A Empresa possui um estoque de R\$ 1.078.691,17 ao fim do exercício.

**Teresina-PI, 31 de Dezembro de 2022.**

\* Sob as penas da lei, declaramos que as informações aqui contidas são verdadeiras e nos responsabilizamos por todas elas;

\* As informações foram extraídas do Livro Diário nº 11, Considera-se autenticado o livro contábil a que se refere este recibo.

Enviada por SPED ECD com o número de Recibo: B8.8B.A0.3A.07.72.5B.56.83.67.36.5E.66.1A.53.61.DC.51.2A.07-8 em 10/04/2023.

Emanuel Dantas Brandão  
 Sócio-Administrador  
 CPF: 011.715.873-92  
 RG: 03584212215 DETRAN PI

Raimundo Pereira de Alencar  
 Contador  
 CRC - PI 3053/O  
 RG: 301.979 SSP - PI  
 CPF: 151.938.883-72



**E DANTAS BRANDÃO – LTDA**  
**CNPJ: 14.222.220/0001-74 NIRE: 22600041806 EM 02/08/2011**  
**NOTAS EXPLICATIVAS ÀS DEMONSTRAÇÕES CONTÁBEIS**  
**EM 31 DE DEZEMBRO DE 2022.**  
 (Valores expressos em Reais)

**e) IMOBILIZADO**

Demonstrado ao custo de aquisição. A depreciação é calculada pelo método linear a taxas que levam em conta o tempo de vida útil dos bens.

**f) EMPRÉSTIMO E FINANCIAMENTOS**

A empresa consta com um passivo relacionado a empréstimos e financiamentos no valor de R\$ 481.413,65.

**g) PROVISÃO PARA O IMPOSTO DE RENDA E OUTROS**

A provisão para o Imposto de Renda não foi constituída no exercício de 2022, tendo em vista tratar-se de empresa optante pelo Simples Nacional com base na legislação em vigor.

**h) CONTRIBUIÇÃO SOCIAL**

A provisão para a Contribuição Social não foi constituída no exercício de 2022, tendo em vista tratar-se de empresa optante pelo Simples Nacional com base na legislação em vigor.

**i) DIVIDENDOS/LUCROS DISTRIBUIDO**

Do lucro apurado no exercício, foi distribuído ao sócio EMANUEL DANTAS BRANDÃO o valor de R\$ 1.392.135,42.

**3 – PATRIMÔNIO LÍQUIDO**

O capital está representado em 2022 por cotas, sendo o capital subscrito e integralizado no valor de R\$ 150.000,00.

Teresina-PI, 31 de Dezembro de 2022.

\* Sob as penas da lei, declaramos que as informações aqui contidas são verdadeiras e nos responsabilizamos por todas elas;

\* As informações foram extraídas do Livro Diário nº 11, Considera-se autenticado o livro contábil a que se refere este recibo.

Enviada por SPED ECD com o número de Recibo: B8.8B.A0.3A.07.72.5B.56.83.67.36.5E.66.1A.53.61.DC.51.2A.07-8 em 10/04/2023.

\_\_\_\_\_  
 Emanuel Dantas Brandão  
 Sócio-Administrador  
 CPF: 011.715.873-92  
 RG: 03584212215 DETRAN PI

\_\_\_\_\_  
 Raimundo Pereira de Alencar  
 Contador  
 CRC - PI 3053/O  
 RG: 301.979 SSP - PI  
 CPF: 151.938.883-72

**E DANTAS BRANDÃO – LTDA**  
**CNPJ: 14.222.220/0001-74 NIRE: 22600041806 EM 02/08/2011**  
**NOTAS EXPLICATIVAS ÀS DEMONSTRAÇÕES CONTÁBEIS**  
**EM 31 DE DEZEMBRO DE 2022.**  
(Valores expressos em Reais)



### **EFD-CONTRIBUIÇÕES**

A empresa não apresenta mensalmente no prazo legal o Sped Contribuições de PIS e COFINS, nos termos da Instrução Normativa nº 1252 de 01 de março de 2012, por se tratar de empresa optante pelo Simples Nacional.

### **DO CONSELHO FISCAL**

Nos termos do Ofício Circular 116/2007/SCS/DNRC/GAB, e art. 1.066 do Código Civil/2002 a sociedade não possui Conselho Fiscal.

### **DA AUDITORIA**

De acordo com a o artigo 3º da Lei 11.638/2007, a empresa não possui Auditoria Independente.

Teresina, 31 de dezembro de 2022.

\* Sob as penas da lei, declaramos que as informações aqui contidas são verdadeiras e nos responsabilizamos por todas elas;

\* As informações foram extraídas do Livro Diário nº 11, Considera-se autenticado o livro contábil a que se refere este recibo.

Enviada por SPED ECD com o número de Recibo: B8.8B.A0.3A.07.72.5B.56.83.67.36.5E.66.1A.53.61.DC.51.2A.07-8 em 10/04/2023.

---

Emanuel Dantas Brandão  
Sócio-Administrador  
CPF: 011.715.873-92  
RG: 03584212215 DETRAN PI

---

Raimundo Pereira de Alencar  
Contador  
CRC - PI 3053/O  
RG: 301.979 SSP - PI  
CPF: 151.938.883-72



AUTUAÇÃO

Nº PROC  
FI 451-V

## ASSINATURA ELETRÔNICA

Certificamos que o ato da empresa E DANTAS BRANDÃO - LTDA consta assinado digitalmente por:

IDENTIFICAÇÃO DO(S) ASSINANTE(S)	
CPF/CNPJ	Nome
01171587392	EMANUEL DANTAS BRANDAO
15193888372	RAIMUNDO PEREIRA DE ALENCAR



CERTIFICO O REGISTRO EM 11/04/2023 09:21 SOB Nº 20230245099.  
PROTOCOLO: 230245099 DE 10/04/2023.  
CÓDIGO DE VERIFICAÇÃO: 12304766695. CNPJ DA SEDE: 1422220000174.  
NIRE: 22600041806. COM EFEITOS DO REGISTRO EM: 11/04/2023.  
E DANTAS BRANDÃO - LTDA

MATEUS FRANCISCO SANTOS RUFINO VIEIRA  
SECRETÁRIO-GERAL  
[www.piauidigital.pi.gov.br](http://www.piauidigital.pi.gov.br)





## TERMOS DE ABERTURA E ENCERRAMENTO

Entidade: E DANTAS BRANDÃO LTDA  
Período da Escrituração: 01/01/2022 a 31/12/2022 CNPJ: 14.222.220/0001-74  
Número de Ordem do Livro: 11  
Período Selecionado: 01 de Janeiro de 2022 a 31 de Dezembro de 2022

### TERMO DE ABERTURA

Nome Empresarial E DANTAS BRANDÃO LTDA

NIRE 22600041806

CNPJ 14.222.220/0001-74

Número de Ordem 11

Natureza do Livro Livro Diário

Município Teresina

Data do arquivamento dos atos constitutivos 02/08/2011

Data de arquivamento do ato de conversão de sociedade simples em sociedade empresária

Data de encerramento do exercício social 31/12/2022

Quantidade total de linhas do arquivo digital 14897

### TERMO DE ENCERRAMENTO

Nome Empresarial E DANTAS BRANDÃO LTDA

Natureza do Livro Livro Diário

Número de ordem 11

Quantidade total de linhas do arquivo digital 14897

Data de inicio 01/01/2022

Data de término 31/12/2022

Este documento é parte integrante de escrituração cuja autenticação se comprova pelo recibo de número B8.8B.A0.3A.07.72.5B.56.83.67.36.5E.66.1A.53.61.DC.51.2A.07-8, nos termos do Decreto nº 8.683/2016.

Este relatório foi gerado pelo Sistema Público de Escrituração Digital – Sped

Versão 10.1.2 do Visualizador

Página 1 de 1



## DEMONSTRAÇÃO DE RESULTADO DO EXERCÍCIO



Entidade: E DANTAS BRANDÃO LTDA

Período da Escrituração: 01/01/2022 a 31/12/2022

CNPJ: 14.222.220/0001-74

Número de Ordem do Livro: 11

Período Selecionado: 01 de Janeiro de 2022 a 31 de Dezembro de 2022

Descrição	Nota	Saldo anterior	Saldo atual
Receita Bruta Operacional		R\$ 4.655.231,68	R\$ 2.455.090,67
Faturamento Prod. Merc. e Serviços		R\$ 4.655.231,68	R\$ 2.455.090,67
Vendas de Produtos		R\$ 3.676.652,86	R\$ 1.772.450,37
Faturamento de Produtos		R\$ 3.676.652,86	R\$ 1.772.450,37
Vendas de Mercadorias		R\$ 978.578,82	R\$ 682.640,30
(-) Deduções da Receita		R\$ (801.837,51)	R\$ (342.405,93)
(-) Impostos Faturados		R\$ (460.932,78)	R\$ (301.110,46)
(-) Simples		R\$ (460.932,78)	R\$ (301.110,46)
(-) Outras Deduções		R\$ (340.904,73)	R\$ (41.295,47)
(-) Vendas Canc., Devol. e Descontos Incond.		R\$ (340.904,73)	R\$ (41.295,47)
(-) Custo Mercad./Serv./Produtos Vendidos		R\$ (1.660.015,92)	R\$ (829.672,05)
(-) Custo dos Produtos Vendidos		R\$ (1.155.564,10)	R\$ (289.623,87)
(-) Custo das Mercadorias Revendidas		R\$ (504.451,82)	R\$ (540.048,18)
(-) Despesas Operacionais		R\$ (622.638,96)	R\$ (1.114.163,99)
(-) Despesas Administrativas		R\$ (584.210,27)	R\$ (865.164,88)
(-) Despesas Tributárias		R\$ (12.469,09)	R\$ (250.495,95)
Resultado Financeiro		R\$ (10.676,50)	R\$ 1.496,84
Receitas Financeiras		R\$ 8.322,65	R\$ 41.808,22
(-) Despesas Financeiras		R\$ (18.999,15)	R\$ (40.311,38)
Outras Receitas e Outras Despesas		R\$ 0,00	R\$ 0,00
Participações e Contribuições		R\$ 0,00	R\$ 0,00
(-) Participações de Empregados		R\$ (0,00)	R\$ (0,00)
(-) Outras Participações		R\$ (0,00)	R\$ (0,00)
Resultado Líquido do Exercício		R\$ 1.570.739,29	R\$ 168.848,70

Este documento é parte integrante de escrituração cuja autenticação se comprova pelo recibo de número B8.8B.A0.3A.07.72.5B.56.83.67.36.5E.66.1A.53.61.DC.51.2A.07-8, nos termos do Decreto nº 8.683/2016.

Este relatório foi gerado pelo Sistema Público de Escrituração Digital – Sped

Versão 10.1.2 do Visualizador

Página 1 de 1



MINISTÉRIO DA FAZENDA  
SECRETARIA DA RECEITA FEDERAL DO BRASIL  
SISTEMA PÚBLICO DE ESCRITURAÇÃO DIGITAL – Sped

Versão: 10.1.2

### RECIBO DE ENTREGA DE ESCRITURAÇÃO CONTÁBIL DIGITAL

#### IDENTIFICAÇÃO DO TITULAR DA ESCRITURAÇÃO

NIRE 22600041806	CNPJ 14.222.220/0001-74
NOME EMPRESARIAL E DANTAS BRANDÃO LTDA	

#### IDENTIFICAÇÃO DA ESCRITURAÇÃO

FORMA DA ESCRITURAÇÃO CONTÁBIL Livro Diário (Completo - sem escrituração Auxiliar)	PERÍODO DA ESCRITURAÇÃO 01/01/2022 a 31/12/2022
NATUREZA DO LIVRO Livro Diário	NÚMERO DO LIVRO 11
IDENTIFICAÇÃO DO ARQUIVO (HASH) B8.8B.A0.3A.07.72.5B.56.83.67.36.5E.66.1A.53.61.DC.51.2A.07	

#### ESTE LIVRO FOI ASSINADO COM OS SEGUINTE CERTIFICADOS DIGITAIS:

QUALIFICAÇÃO DO SIGNATARIO	CPF/CNPJ	NOME	Nº SÉRIE DO CERTIFICADO	VALIDADE	RESPONSÁVEL LEGAL
Contador	15193888372	RAIMUNDO PEREIRA DE ALENCAR:15193888372	614665690587245851 7	01/06/2022 a 01/06/2023	Não
Signatário da ECD com e-CNPJ ou e-PJ	14222220000174	E DANTAS BRANDAO LTDA:14222220000174	690514547748299998 4836239093	22/12/2022 a 22/12/2023	Sim

#### NÚMERO DO RECIBO:

B8.8B.A0.3A.07.72.5B.56.83.67.36.5E.6  
6.1A.53.61.DC.51.2A.07-8

Escrituração recebida via Internet  
pelo Agente Receptor SERPRO  
em 10/04/2023 às 16:22:35  
9F.3D.A8.F3.92.5C.6B.B8  
55.D9.CD.14.DD.8D.14.0E

Considera-se autenticado o livro contábil a que se refere este recibo, dispensando-se a autenticação de que trata o art. 39 da Lei nº 8.934/1994. Este recibo comprova a autenticação.

BASE LEGAL: Decreto nº 1.800/1996, com a alteração do Decreto nº 8.683/2016, e arts. 39, 39-A, 39-B da Lei nº 8.934/1994 com a alteração da Lei Complementar nº 1247/2014.

## QUALIFICAÇÃO ECONÔMICA – FINANCEIRO – 2022

Tendo em vista a análise de seu Balanço Patrimonial e a Demonstração do Resultado do Exercício, realizado em 31/12/2022, apresentamos o presente relatório, que afirma a boa situação financeira da empresa, conforme as demonstrações abaixo:

**a) Índice de Liquidez Geral – (ILG):**

$$ILG = (AC+RLP) / (PC+ELP) = (2.563.407,26) / (1.129.728,33) = 2,27$$

**b) Índice de Liquidez Corrente – (ILC):**

$$ILC = (AC / PC) = (2.563.407,26 / 648.314,68) = 3,95$$

Onde:

AT = Ativo total

AC = Ativo circulante

PC = Passivo circulante

ELP = Exigível a longo prazo

RLP = Realizável a longo prazo

Para efeito de habilitação, serão exigidos índices de:

Liquidez Geral, igual ou maior a 1,0 (um vírgula zero);

Liquidez Corrente, igual ou maior a 1,0 (um vírgula zero)

As informações acima foram extraídas do Livro Diário nº 11. Considera-se autenticado o livro contábil a que se refere pelo envio do SPED ECD com o número de recebido:

B8.8B.A0.3A.07.72.5B.56.83.67.36.5E.66.1A.53.61.DC.51.2A.07-8 em 10/04/2023.

Sob as penas da Lei, declaramos que as informações aqui contidas são verdadeiras e nos responsabilizamos por todas elas.

EMANUEL DANTAS  
BRANDAO:01171587392  
Assinado de forma digital por  
EMANUEL DANTAS  
BRANDAO:01171587392  
Dados: 2023.07.05 10:16:37 -03'00'

Emanuel Dantas Brandão  
Sócio - Administrador  
CPF: 011.715.873-92  
RG: 03584212215 DETRAN PI

RAIMUNDO PEREIRA DE  
ALENCAR:15193888372  
Assinado de forma digital por  
RAIMUNDO PEREIRA DE  
ALENCAR:15193888372  
Dados: 2023.07.05 10:15:51 -03'00'

Raimundo Pereira de Alencar  
Contador  
CRC - PI 3053/O  
RG: 301.979 SSP PI  
CPF: 151.938.883-72

**E. DANTAS BRANDÃO - LTDA**

Av. São Francisco, 1800 - Tancredo Neves, CEP 64.076-038, Teresina/PI

CNPJ: 14.222.220/0001-74 Insc Est. 19.493.705-4

(86) 3235-7471 - E-mail: [distrimoveispi@gmail.com](mailto:distrimoveispi@gmail.com)

AUTUAÇÃO

Nº PROC.

455

Servidor Responsável

**CONSELHO REGIONAL DE CONTABILIDADE DO PIAUÍ****CERTIDÃO DE REGULARIDADE PROFISSIONAL**

O **CONSELHO REGIONAL DE CONTABILIDADE DO PIAUÍ** CERTIFICA que o profissional identificado no presente documento encontra-se em situação **REGULAR** neste Regional, apto ao exercício da atividade contábil nesta data, de acordo com as suas prerrogativas profissionais, conforme estabelecido no art. 25 e 26 do Decreto-Lei n.º 9.295/46.

Informamos que a presente certidão não quita nem invalida quaisquer débitos ou infrações que, posteriormente, venham a ser apurados contra o titular deste registro, bem como não atesta a regularidade dos trabalhos técnicos elaborados pelo profissional da Contabilidade.

**CONSELHO REGIONAL DE CONTABILIDADE - PI**

Certidão n.º: PI/2023/00004843

Nome: RAIMUNDO PEREIRA DE ALENCAR CPF: 151.938.883-72

CRC/UF n.º PI-003053/O Categoria: CONTADOR

Validade: 15/01/2024

Finalidade: BALANÇO PATRIMONIAL, REGISTRADO NA JUNTA COMERCIAL

Confirme a existência deste documento na página [www.crcpi.org.br](http://www.crcpi.org.br), mediante número de controle a seguir:

CPF : 151.938.883-72 Controle : 5495.6750.7064.7377



**CONSELHO REGIONAL DE CONTABILIDADE DO ESTADO DO PIAUÍ  
CERTIDÃO DE HABILITAÇÃO PROFISSIONAL**

**O CONSELHO REGIONAL DE CONTABILIDADE DO ESTADO DO PIAUÍ** certifica que o(a) profissional identificado(a) no presente documento encontra-se habilitado para o exercício da profissão contábil.

**IDENTIFICAÇÃO DO REGISTRO**

NOME.....	: RAIMUNDO PEREIRA DE ALENCAR
REGISTRO.....	: PI-003053/O-0
CATEGORIA.....	: CONTADOR
CPF.....	: ***.938.883-**

A falsificação deste documento constitui-se em crime previsto no Código Penal Brasileiro, sujeitando o autor à respectiva ação penal.

Emissão: PIAUÍ, 17/10/2023 as 13:43:10.

Válido até: 15/01/2024.

Código de Controle: 270685.

Para verificar a autenticidade deste documento consulte o site do CRCPI.



# SERVIÇOS ONLINE



## ACESSO PÚBLICO \ CONFIRMAÇÃO DE VERACIDADE

### Certificação Digital de Documento Emitido

Dados do documento CERTIDÃO DE HABILITAÇÃO PROFISSIONAL

Número de Controle:	270685
Data de emissão:	17/10/2023 às 13:43:10
Validade:	15/01/2024
Número Registro:	PI-003053/O-0
Nome:	RAIMUNDO PEREIRA DE ALENCAR

Voltar

**CONSELHO REGIONAL DE CONTABILIDADE DO PIAUÍ****CERTIDÃO DE REGULARIDADE PROFISSIONAL**

O **CONSELHO REGIONAL DE CONTABILIDADE DO PIAUÍ** CERTIFICA que o profissional identificado no presente documento encontra-se em situação **REGULAR** neste Regional, apto ao exercício da atividade contábil nesta data, de acordo com as suas prerrogativas profissionais, conforme estabelecido no art. 25 e 26 do Decreto-Lei n.º 9.295/46.

Informamos que a presente certidão não quita nem invalida quaisquer débitos ou infrações que, posteriormente, venham a ser apurados contra o titular deste registro, bem como não atesta a regularidade dos trabalhos técnicos elaborados pelo profissional da Contabilidade.

**CONSELHO REGIONAL DE CONTABILIDADE - PI**

Certidão n.º: PI/2023/00004844  
Nome: RAIMUNDO PEREIRA DE ALENCAR CPF: 151.938.883-72  
CRC/UF n.º PI-003053/O Categoria: CONTADOR  
Validade: 15/01/2024  
Finalidade: EDITAIS DE LICITAÇÃO

Confirme a existência deste documento na página [www.crcpi.org.br](http://www.crcpi.org.br), mediante número de controle a seguir:

CPF : 151.938.883-72 Controle : 8346.9601.9915.1230



**CONSELHO REGIONAL DE CONTABILIDADE DO PIAUÍ****CERTIDÃO DE REGULARIDADE PROFISSIONAL**

O **CONSELHO REGIONAL DE CONTABILIDADE DO PIAUÍ** CERTIFICA que o profissional identificado no presente documento encontra-se em situação **REGULAR** neste Regional, apto ao exercício da atividade contábil nesta data, de acordo com as suas prerrogativas profissionais, conforme estabelecido no art. 25 e 26 do Decreto-Lei n.º 9.295/46.

Informamos que a presente certidão não quita nem invalida quaisquer débitos ou infrações que, posteriormente, venham a ser apurados contra o titular deste registro, bem como não atesta a regularidade dos trabalhos técnicos elaborados pelo profissional da Contabilidade.

**CONSELHO REGIONAL DE CONTABILIDADE - PI**

Certidão n.º: PI/2023/00004842  
Nome: **RAIMUNDO PEREIRA DE ALENCAR** CPF: 151.938.883-72  
CRC/UF n.º PI-003053/O Categoria: CONTADOR  
Validade: 15/01/2024  
Finalidade: **LIVRO DIÁRIO**

Confirme a existência deste documento na página [www.crcpi.org.br](http://www.crcpi.org.br), mediante número de controle a seguir:

CPF : 151.938.883-72 Controle : 4054.4996.5623.5937

**CONSELHO REGIONAL DE CONTABILIDADE DO PIAUÍ****CERTIDÃO DE REGULARIDADE PROFISSIONAL**

O **CONSELHO REGIONAL DE CONTABILIDADE DO PIAUÍ** CERTIFICA que o profissional identificado no presente documento encontra-se em situação **REGULAR** neste Regional, apto ao exercício da atividade contábil nesta data, de acordo com as suas prerrogativas profissionais, conforme estabelecido no art. 25 e 26 do Decreto-Lei n.º 9.295/46.

Informamos que a presente certidão não quita nem invalida quaisquer débitos ou infrações que, posteriormente, venham a ser apurados contra o titular deste registro, bem como não atesta a regularidade dos trabalhos técnicos elaborados pelo profissional da Contabilidade.

**CONSELHO REGIONAL DE CONTABILIDADE - PI**

Certidão n.º: PI/2023/00004845  
Nome: RAIMUNDO PEREIRA DE ALENCAR CPF: 151.938.883-72  
CRC/UF n.º PI-003053/O Categoria: CONTADOR  
Validade: 15/01/2024  
Finalidade: OUTRAS

Confirme a existência deste documento na página [www.crcpi.org.br](http://www.crcpi.org.br), mediante número de controle a seguir:

CPF : 151.938.883-72 Controle : 7701.8956.9270.9584

**CONSELHO REGIONAL DE CONTABILIDADE DO PIAUÍ****CERTIDÃO DE REGULARIDADE PROFISSIONAL**

O **CONSELHO REGIONAL DE CONTABILIDADE DO PIAUÍ** CERTIFICA que o profissional identificado no presente documento encontra-se em situação **REGULAR** neste Regional, apto ao exercício da atividade contábil nesta data, de acordo com as suas prerrogativas profissionais, conforme estabelecido no art. 25 e 26 do Decreto-Lei n.º 9.295/46.

Informamos que a presente certidão não quita nem invalida quaisquer débitos ou infrações que, posteriormente, venham a ser apurados contra o titular deste registro, bem como não atesta a regularidade dos trabalhos técnicos elaborados pelo profissional da Contabilidade.

**CONSELHO REGIONAL DE CONTABILIDADE - PI**

Certidão n.º: PI/2023/00004840  
Nome: RAIMUNDO PEREIRA DE ALENCAR CPF: 151.938.883-72  
CRC/UF n.º PI-003053/O Categoria: CONTADOR  
Validade: 15/01/2024  
Finalidade: RELATÓRIO DE AUDITORIA

Confirme a existência deste documento na página [www.crcpi.org.br](http://www.crcpi.org.br), mediante número de controle a seguir:

CPF : 151.938.883-72 Controle : 2183.3124.3752.4066

**CONSELHO REGIONAL DE CONTABILIDADE DO PIAUÍ****CERTIDÃO DE REGULARIDADE PROFISSIONAL**

O **CONSELHO REGIONAL DE CONTABILIDADE DO PIAUÍ** CERTIFICA que o profissional identificado no presente documento encontra-se em situação **REGULAR** neste Regional, apto ao exercício da atividade contábil nesta data, de acordo com as suas prerrogativas profissionais, conforme estabelecido no art. 25 e 26 do Decreto-Lei n.º 9.295/46.

Informamos que a presente certidão não quita nem invalida quaisquer débitos ou infrações que, posteriormente, venham a ser apurados contra o titular deste registro, bem como não atesta a regularidade dos trabalhos técnicos elaborados pelo profissional da Contabilidade.

**CONSELHO REGIONAL DE CONTABILIDADE - PI**

Certidão n.º: PI/2023/00004841  
Nome: RAIMUNDO PEREIRA DE ALENCAR CPF: 151.938.883-72  
CRC/UF n.º PI-003053/O Categoria: CONTADOR  
Validade: 15/01/2024  
Finalidade: LAUDO E/OU PARECER PERICIAL

Confirme a existência deste documento na página [www.crcpi.org.br](http://www.crcpi.org.br), mediante número de controle a seguir:

CPF : 151.938.883-72 Controle : 4188.5443.5757.6071



ESTADO DO MARANHÃO  
PREFEITURA MUNICIPAL DE CAXIAS  
SECRETARIA MUNICIPAL DE SAÚDE

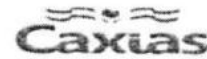

## ATESTADO DE CAPACIDADE TÉCNICA

Atestamos para os devidos fins e efeitos que a empresa E-DANTAS BRANDÃO, devidamente registrada no CNPJ nº 14.222.220/0001-74 e Inscrição Estadual sob nº 19.4937054, localizada na Avenida São Francisco, nº 1800, Bairro - Tanerredo Neves em Teresina PI, forneceu:

Móveis Hospitalares
Móveis p Laboratório, móveis p Escritório
Móveis de Madeira
Móveis de Aço
Móveis Escolares
Móveis Utilitários
Móveis Planejados
Móveis em Geral
Bebedouros Industriais e Semi Industriais
Fogões Industriais e Semi-Industriais
Equipamentos
Eletrodomesticos
Equipamentos e Instrumentos p uso Médico Hospitalar
Serviços de montagem de móveis e adjacentes.

Atendendo satisfatoriamente esta prefeitura municipal, zelando pelo cumprimento dos prazos por nós previamente estabelecidos.

Caxias - MA, 25 de Novembro de 2020.

Carlos Cesar Santos Marinho  
Chefe do Setor de Compras

SECRETARIA MUNICIPAL DE COMPRAS  
MUNICÍPIO DE CAXIAS  
MA, 55445-1



PROTESTO JUMA 2020  
PROTESTO 2020 11/25/2020 17:07:58  
VALOR TOTAL DO ATO: R\$ 4.56  
CARTÓRIO ATESTADO DE CAPACIDADE TÉCNICA  
CONSULTE EM: <http://www.tjma.jus.br>

ESTADO DO MARANHÃO - PREFEITURA MUNICIPAL DE CAXIAS - SECRETARIA MUNICIPAL DE SAÚDE - CNPJ: 14.222.220/0001-74

Rua 1ª de Agosto, nº 567-A / Centro  
Edifício Isabel Faustino - Fone (99) 3521-4633  
Caxias - MA



CARTÓRIO Autenticação Digital Código: 76882511202190269726-1  
Data: 25/11/2020 17:07:58  
Valor Total do Ato: R\$ 4,56  
Selo Digital Tipo Normal C: AKS39495-B2VZ;



CNJE 06.870-0  
Cartório Azevêdo Bastos  
Av. Presidente Epitácio Pessoa - 1145  
Barro dos Estado, João Pessoa - PB  
(83) 3244-5404 - cartorio@azevedobastos.net.br  
<https://azevedobastos.net.br>

Bel. Valber Azevedo Miranda Cavalcanti  
TJJB



Documento Autenticado Digitalmente de acordo com os artigos 1º, 3º e 7º inc. V, 8º, 41 e 52 da Lei Federal 8.933/1995 e Art. 6º Inc. XII da Lei Estadual 8.220/2008 autorizada a presença: imagem digitalizada, reprodução fiel do documento apresentado e conferência pelo(a) O referido é verdade. Dou fé. Documento em: <https://azevedobastos.net.br/documento/76882511202190269726>



HOSPITAL UNIVERSITÁRIO DA UNIVERSIDADE FEDERAL DO PIAUÍ  
Campus Universitario Petrônio Portela, s/nº - Bairro Ininga  
Teresina-PI, CEP 64049-550  
- <http://hupi.ebserh.gov.br>

Atestado de Capacidade Técnica - SEI

Processo nº 23524.022979/2020-15

Interessado: E. DANTAS BRANDÃO EIRELI

#### ATESTADO DE CAPACIDADE TÉCNICA - SEI

A Unidade de Patrimônio do Hospital Universitário da Universidade Federal do Piauí - HU/UFPI, sob gestão da Empresa Brasileira de Serviços Hospitalares (EBESRH), Filial Piauí, CNPJ nº 15.126.437/0002-24, atesta que a empresa E DANTAS BRANDÃO EIRELI, CNPJ Nº 14.222.220/0001-74, Inscrição Estadual nº 194937054, localiza na Avenida São Francisco, nº 1800, bairro Tancredo Neves, Teresina, Piauí, realizou a entrega dos bens permanentes abaixo relacionados, de acordo com as especificações exigidas em contrato, referentes ao Pregão Eletrônico nº 31/2019:

PROC.	EMPENHO	DATA DO EMPENHO	PE	EQUIPAMENTO
036565/2019-30	2019NE802534	11/12/2019	31/2019	POLTRONA RECLINÁVEL PARA ACOMPANHANTES (120 UNIDADES)
038004/2019-75	2019NE802724	31/12/2019	31/2019	POLTRONA RECLINÁVEL PARA ACOMPANHANTES (20 UNIDADES)
038087/2019-01	2019NE803018	30/12/2019	31/2019	POLTRONA RECLINÁVEL PARA ACOMPANHANTES (02 UNIDADES)
038087/2019-01	2019NE803025	31/12/2019	31/2019	POLTRONA RECLINÁVEL PARA ACOMPANHANTES (05 UNIDADES)
032561/2019-82	2019NE802177	01/11/2019	31/2019	CARRO CURATIVO E POLTRONA RECLINÁVEL
037337/2019-87	2019NE802593	13/12/2019	31/2019	MOBÍLIA HOSPITALAR
038087/2019-01	2019NE803005	30/12/2019	31/2019	ARMÁRIO ROUPEIRO
037660/2019-51	2019NE802785	16/12/2019	31/2019	ARMÁRIO EM AÇO

Informamos ainda que a mencionada empresa apresentou bom desempenho operacional ao entregar os bens permanentes acima referidos, tendo cumprido fielmente suas obrigações, nada constando que a desabone técnica e comercialmente, até a presente data.

Teresina, 21 de agosto de 2020.

Documento assinado eletronicamente por **Kennedy de Brito Ribeiro, Chefe de Unidade**, em 21/08/2020, às 15:39, conforme horário oficial de Brasília, com fundamento no art. 6º, § 1º, do [Decreto nº 8.539, de 8 de outubro de 2015](#).



A autenticidade deste documento pode ser conferida no site [https://sei.ebserh.gov.br/sei/controlador\\_externo.php?acao=documento\\_conferir&id\\_orgao\\_acesso\\_externo=0](https://sei.ebserh.gov.br/sei/controlador_externo.php?acao=documento_conferir&id_orgao_acesso_externo=0), informando o código verificador **8540915** e o código CRC **09EE9052**.



Referência: Processo nº 23524.022979/2020-15 SEI nº 8540915



Ministério da Saúde  
Secretaria Executiva  
Superintendência Estadual do Ministério da Saúde no Maranhão  
Serviço de Gestão Administrativa



### ATESTADO DE CAPACIDADE TÉCNICA Nº 4/2020

Processo nº 25014.001632/2019-81

Interessado: E-DANTAS BRANDÃO EIRELI

Atestamos para os devidos fins e efeitos que a empresa E-DANTAS BRANDÃO EIRELI, devidamente registrada no CNPJ sob o nº 14.222.220/0001-74 e Inscrição Estadual sob nº 194937054, localizada na Avenida São Francisco, nº 1800, Bairro Tancredo Neves em Teresina/PI, forneceu:

- Móveis em Geral
- Material permanente

Atendendo satisfatoriamente esta Superintendência, zelando pelo cumprimento dos prazos por nós previamente estabelecidos.

São Luís 19 de Agosto de 2020.

Atenciosamente,

JOSÉ MARIA SOARES VIANA FILHO  
Chefe do Serviço de Gestão Administrativa  
SEGAD/SEMS/MA



Documento assinado eletronicamente por **José Maria Soares Viana Filho, Chefe do Serviço de Gestão Administrativa**, em 19/08/2020, às 10:17, conforme horário oficial de Brasília, com fundamento no art. 6º, § 1º, do Decreto nº 8.539, de 8 de outubro de 2015; e art. 8º, da Portaria nº 900 de 31 de Março de 2017.



A autenticidade deste documento pode ser conferida no site [http://sei.saude.gov.br/sei/controlador\\_externo.php?acao=documento\\_conferir&id\\_orgao\\_acesso\\_externo=0](http://sei.saude.gov.br/sei/controlador_externo.php?acao=documento_conferir&id_orgao_acesso_externo=0), informando o código verificador **0016299243** e o código CRC **9D221CBD**.



**PREFEITURA MUNICIPAL DE JOAQUIM PIRES – PI**

**ATESTADO DE CAPACIDADE TÉCNICA**

Atestamos, a pedido da interessada e para fins de prova, aptidão de desempenho e atestado de execução, que a empresa **E DANTAS BRANDAO - EIRELI (DISTRIMOVEIS)**, pessoa jurídica de direito privado, inscrita no CNPJ/MF sob o N° 14.222.220/0001-74, estabelecida na AVENIDA SÃO FRANCISCO, N° 1800, TANCREDO NEVES, EM TERESINA – PI, forneceu:

MÓVEIS PARA LABORATÓRIO
MÓVEIS HOSPITALARES
MÓVEIS DE MADEIRA
MÓVEIS PARA ESCRITÓRIO
MÓVEIS UTILITÁRIOS
MÓVEIS DE AÇO
MÓVEIS ESCOLARES
MÓVEIS EM GERAL
SERVIÇOS DE MONTAGEM DE MÓVEIS E ADJACENTES
FOGÕES INDUSTRIAIS E SEMI INDUSTRIAIS
BEBEDOURO INDUSTRIAIS E SEMI INDUSTRIAIS
EQUIPAMENTOS
EQUIPAMENTOS E INSTRUMENTOS PARA USO MÉDICO HOSPITALAR
ELETROMÉSTICOS

Atendendo satisfatoriamente conforme solicitado à **PREFEITURA MUNICIPAL DE JOAQUIM PIRES-PI**, CNPJ nº 06.554.208/0001-39.

Informamos também que os produtos foram entregues nos prazos e exigências estabelecidos, mantendo de forma regular, sempre com a responsabilidade e pontualidade no cumprimento de suas obrigações.

Nada consta em nossos arquivos que desabone a capacidade técnica da referida empresa, pelo que afirmamos o presente atesto.

Joaquim Pires-PI, 04 de outubro de 2021.

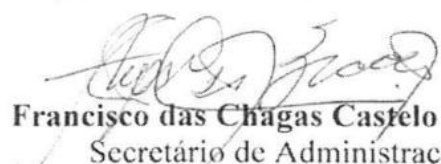

**Francisco das Chagas Castelo Branco**  
Secretário de Administração



**Empresa** J R D BRANDÃO

**CNPJ**

23.511.454/0001-22

**Processo**

25351.192115/2016-50

**Data do Processo**

07/07/2016

**Nº do Protocolo**

25352119293201671

**Expediente**

2041654/16-7

**Assunto**

861 - AFE - CONCESSÃO - PRODUTO PARA SAÚDE - FABRICANTE

**Situação atual**

Publicado deferimento ?

**Encontra-se na**

ARQVO - ARQUIVO - GERÊNCIA DE GESTÃO DOCUMENTAL

**Desde:** 12/08/2016

**Dados da Publicação (RE - Data Resolução - DOU - Data Publicação)**

1.947 - 21/07/2016 - 141 - 25/07/2016

Histórico da Situação

Voltar



Dados da Empresa Nacional

**Razão Social**

J R D BRANDÃO

**CNPJ**

23.511.454/0001-22

**Nome Fantasia**

MODELO MÓVEIS

**Endereço na Internet**

**SAC**

**Endereço Completo**

AVENIDA SÃO FRANCISCO, 1800 - TANCREDO NEVES CEP:  
64.076-520

**Cidade/UF**

TERESINA/PI

**Responsável Técnico**

ENIO KARJES DA SILVA LIMA

**Responsável Legal**

JOSÉ RAIMUNDO DANTAS  
BRANDÃO

Dados do Cadastro

**Cadastro Nº**

8.13882-0 (2651YYM2XM32)

**Data do Cadastro**

25/07/2016

**Situação**

Ativa

**Nº do Processo**

25351.192115/2016-50

**Cadastro**

8 - Produtos para Saúde  
(Correlatos)

**Atividades / Classes**

**Armazenar**

- Correlatos

**Distribuir**

- Correlatos

**Embalar**

- Correlatos

**Expedir**

- Correlatos

**Fabricar**

- Correlatos

**Reembalar**

- Correlatos

# Consultas

ANVISA - AGÊNCIA NACIONAL DE VIGILÂNCIA SANITÁRIA

## Dados da Empresa Nacional

Razão Social: J R D BRANDÃO

CNPJ: 23.511.454/0001-22

Endereço Completo: AVENIDA SÃO FRANCISCO, 1800 - TANCREDO NEVES CEP: 64.076-520 - TERESINA/PI

Telefone: (86) 3235-7479

Responsável Técnico: ENIO KARJES DA SILVA LIMA

Responsável Legal: JOSÉ RAIMUNDO DANTAS BRANDÃO

## Dados do Cadastro

Cadastro Nº: 8.13.882-0 (2651YYM2XM32)

Data do Cadastro: 25/07/2016

Situação: **Ativa**

Nº do Processo: 25351.192115/2016-50

Cadastro: 8 - Produtos para Saúde (Correlatos)

Atividades / Classes

### Armazenar

- Correlatos

### Distribuir

- Correlatos

### Embalar

- Correlatos

### Expedir



- Correlatos

Fabricar

- Correlatos

Reembalar

- Correlatos

Certificado de Boas Práticas de Fabricação - CBPF (Vigente)



**Empresa Solicitante**

**Linhas de Certificação Vigentes**

**Data de Publicação**

**Vencimento do Certificado**

Nenhum registro encontrado

Certificado de Boas Práticas de Distribuição e Armazenagem - CBPDA (Vigente)

**Empresa Solicitante**

**Linhas de Certificação Vigentes**

**Data de Publicação**

**Vencimento do Certificado**

Nenhum registro encontrado

PROCESSO: 25351.191789/2016-49

AUTORIZ/MS: 6751LLW49HW3 (8.13880-2)

ATIVIDADE/CLASSE:

ARMAZENAR: CORRELATOS

DISTRIBUIR: CORRELATOS

EXPEDIR: CORRELATOS

EMPRESA: J R D BRANDÃO

ENDEREÇO: AVENIDA SÃO FRANCISCO, 1800

BAIRRO: TANCREDO NEVES CEP: 64076520 - TERESINA/PI

CNPJ: 23.511.454/0001-22



NOME	CPF	CARGO	SÍMBOLO
HLIDSON RAFAEL SOARES SILVA	019.033.383-10	ASSESSOR DE COMUNICACÃO	ESPECIAL
MARIA ROSINY DO NASCIMENTO SILVA	843.481.593-20	GERENTE EXECUTIVO GÊNERO ADMINISTRATIVA E FINANCEIRA - GAFJ	ESPECIAL

Gabinete do Prefeito Municipal de Teresina (PI), em 7 de agosto de 2023.

JOSÉ PESSOA LEAL  
Prefeito de Teresina

GLAYDSTON MICHEL SALDANHA MOURA LIRA  
Secretário Municipal de Governo, em exercício

ID: 000480357700072023

**DECRETO Nº 24.611, DE 8 DE AGOSTO DE 2023.**

O PREFEITO MUNICIPAL DE TERESINA, Estado do Piauí, no uso das atribuições legais que lhe confere o art. 71, inciso XXV, da Lei Orgânica do Município; com base na legislação vigente, com destaque para a Lei Complementar nº 2.959, de 26.12.2000 (Lei de Organização Administrativa do Poder Executivo Municipal), com alterações posteriores, em especial pela Lei Complementar nº 5.566, de 26.02.2021, pela Lei Complementar nº 5.582, de 10.05.2021, pela Lei Complementar nº 5.584, de 13.05.2021, pela Lei Complementar nº 5.704, de 24.02.2022, e pela Lei Complementar nº 5.898, de 03.05.2023; e em atenção ao Ofício nº 927/2023-CHEF-GAB-SEMA, constante no Processo Administrativo SEI nº 00042.004074/2023-77, resolve

**NOMEAR**

PAMELA ARAÚJO NAPOLEÃO DO REGO, CPF nº 067.861.853-47, para exercer o cargo de Assessor Técnico Especializado, Símbolo Especial, da Coordenação Central de Compras Públicas do Município / Secretaria Municipal de Administração e Recursos Humanos – SEMA, com efeitos a partir de 01.08.2023.

Gabinete do Prefeito Municipal de Teresina (PI), em 8 de agosto de 2023.

JOSÉ PESSOA LEAL  
Prefeito de Teresina

GLAYDSTON MICHEL SALDANHA MOURA LIRA  
Secretário Municipal de Governo, em exercício

ID: 000480357700082023

**DECRETO Nº 24.612, DE 8 DE AGOSTO DE 2023.**

Prorroga o prazo de validade dos documentos de Licenciamentos da Taxa de Licenciamento Ambiental - TLA, referente à Licença Ambiental de Operação (LO) e da Taxa de Registro, Inspeção e Fiscalização - TRIFS em relação à Licença Sanitária, da forma que especifica.

O PREFEITO MUNICIPAL DE TERESINA, Estado do Piauí, no uso das atribuições legais que lhe confere o inciso XXV, do art. 71, da Lei Orgânica do Município de Teresina; e em atenção ao Ofício nº 648/2023 – GAB-SEMF, constante do Processo Administrativo SEI nº 00043.011604/2023-29,

Considerando a necessidade de adoção de medidas administrativas para atendimento de novo prazo de validade da Licença Ambiental de Operação - LO, e da Licença Sanitária, para atividades de caráter permanente no Município de Teresina, conforme previsto no Decreto nº 16.759, de 29 de março de 2017;

Considerando que as Licenças Ambiental de Operação (LO) e a Licenças Sanitárias expedida com base nos lançamentos das Taxa de Licenciamento Ambiental - TLA e Taxa de Registro, Inspeção e Fiscalização Sanitária - TRIFS para os exercícios de 2019, 2020, 2021 e 2022 terão seus períodos de validade expirados em 30 de novembro de 2023;

Considerando que o vencimento da cota única, e das parcelas anuais para a TLA-LO, de acordo com o art. 155-B, do Decreto nº 16.759, de 29 de março de 2017, devem ocorrer no último dia útil do mês de dezembro do respectivo exercício, observando-se, ainda, o que estabelece o art. 155-C e seus incisos, do referido Decreto;

Considerando que o vencimento da cota única, e das parcelas anuais para a TRIFS, de acordo com o art. 171-A, do Decreto nº 16.759, de 29 de março de 2017, devem ocorrer no último dia útil do mês de dezembro do respectivo exercício, observando-se, ainda, o que estabelece o art. 170, inciso I, e art. 171, inciso I, do referido Decreto; e

Considerando que a vigência dos referidos documentos de Licenciamento Ambiental e Sanitário se encerram em 31 de novembro de 2023, conforme acima mencionado, é imprescindível a adoção de novos prazos de vencimento em virtude do lapso temporal de 30 (trinta) dias sem que os contribuintes estejam devidamente licenciados,

**DECRETA:**

Art. 1º Ficam prorrogados para 31.12.2023 os documentos de Licença Ambiental de Operação - LO, com vencimento em 30.11.2023, resultantes do lançamento da Taxa de Licenciamento Ambiental - TLA, constante do Edital nº 072/2019/SEMF, publicado no DOM nº 2.618, de 01.10.2019.

Art. 2º Ficam prorrogados para 31.12.2023 os documentos de Licença Sanitária para atividades de caráter permanente dos contribuintes, pessoas físicas e jurídicas, com vencimento para 30.11.2023, decorrentes do lançamento da Taxa de Registro, Inspeção e Fiscalização Sanitária - TRIFS, conforme Edital nº 71/2019/SEMF, com publicação no DOM nº 2.618, de 01.10.2019.

Art. 3º Este Decreto entra em vigor na data de sua publicação.

Art. 4º Revogam-se as disposições em contrário.

Gabinete do Prefeito Municipal de Teresina (PI), em 8 de agosto de 2023.

JOSÉ PESSOA LEAL  
Prefeito de Teresina

GLAYDSTON MICHEL SALDANHA MOURA LIRA  
Secretário Municipal de Governo, em exercício

ID: 000480357700092023

**DECRETO Nº 24.615, DE 9 DE AGOSTO DE 2023.**

Altera o parágrafo único e seus incisos, do art. 1º, do Decreto nº 14.031, de 9 de abril de 2014, que "Cria a Comissão Especial para Modernização da Administração Tributária Municipal", com modificações posteriores, na forma que especifica.

O PREFEITO MUNICIPAL DE TERESINA, Estado do Piauí, no uso das atribuições legais que lhe confere o art. 71, XXV, da Lei Orgânica do Município, no Decreto nº 14.031, de 09.04.2014, no Decreto nº 20.984, de 12.05.2021; em atenção ao Ofício nº 652/2023 – GAB-SEMF, constante do Processo Administrativo SEI nº 00043.012984/2023-17, e

CONSIDERANDO o disposto no Decreto nº 14.031, de 09.04.2014, que criou a Comissão Especial para Modernização da Administração Tributária Municipal, com a finalidade de coordenar todas as ações relacionadas ao desenvolvimento de medidas voltadas ao aperfeiçoamento das capacidades normativa, organizacional, operacional e tecnológica da Administração Tributária Municipal,

**DECRETA:**

Art. 1º O parágrafo único e seus incisos, do art. 1º, do Decreto nº 14.031, de 09.04.2014, com modificações posteriores – referente aos membros que compõem a Comissão Especial para Modernização da Administração Tributária Municipal –, passam a vigorar com a seguinte redação:

Parágrafo único. A Comissão Especial fica diretamente vinculada ao Secretário Municipal de Finanças e terá a coordenação a cargo dos

### LICENÇA SANITÁRIA

LEI COMPLEMENTAR Nº 4.974, DE 26 DE DEZEMBRO DE 2006, APROVADA PELO DECRETO Nº 16.759, DE 29 DE MARÇO DE 2017 E LEI Nº 4.975 DE 26 DE DEZEMBRO DE 2016 - CODIGO SANITÁRIO DE TERESINA

LICENÇA Nº

4574/16-01

VALIDADE DA LICENÇA

30/11/2023

Nº SOLICITAÇÃO

5854/2019 VS

Razão Social

E DANTAS BRANDAO - EIRELI

CNPJ

14.222.220/0001-74

Inscrição Municipal

4366514

DEFERIDA

Nº	CÓDIGO	ATIVIDADE(S)
1	251280000	FABRICACAO DE ESQUADRIAS DE METAL
2	466480000	COMERCIO ATACADISTA DE MAQUINAS, APARELHOS E EQUIPAMENTOS PARA USO ODONTOMEDICOHOSPITALAR, PARTES E PECAS
3	477330000	COMERCIO VAREJISTA DE ARTIGOS MEDICOS E ORTOPEDICOS
4	478900700	COMERCIO VAREJISTA DE EQUIPAMENTOS PARA ESCRITORIO
5	474230000	COMERCIO VAREJISTA DE MATERIAL ELETRICO
6	475470100	COMERCIO VAREJISTA DE MOVEIS
7	476900500	COMERCIO VAREJISTA DE PRODUTOS SANEANTES DOMISSANITARIOS
8	475390000	COMERCIO VAREJISTA ESPECIALIZADO DE ELETRODOMESTICOS E EQUIPAMENTOS DE AUDIO E VIDEO
9	—	FAVOR CONSULTAR DEMAIS CNAES

Endereço

AVENIDA SAO FRANCISCO nº 1800BAIRRO TANCREDO NEVES - 64076038TERESINA - PI

TEM LICENÇA para funcionamento sob responsabilidade de:

Inscrito no Conselho Regional:

Sob o Nº

Código de Autenticidade

Teresina, 30 de Dezembro de 2020

vsa2c40f8ec73f0b6553075925c01e2300



#### OBSERVAÇÕES

- 1 - Este documento deve ser colocado em lugar visível ao público.
- 2 - Esta licença poderá, a qualquer tempo, ser suspensa, cassada ou cancelada no interesse da saúde pública em conformidade com o art. 143, § 3º, da lei 4.975/2016.
- 3 - O presente documento não desobriga o licenciado de outras providências junto aos Órgãos Municipais, Estaduais e/ou Federais, para legalidade plena do empreendimento.





Prefeitura Municipal De Teresina  
Secretaria Municipal de Finanças

AUTUAÇÃO  
Nº PROC. 400  
Fl. 468  
Fornecedor Responsável

## ALVARÁ DE LOCALIZAÇÃO E FUNCIONAMENTO

VALIDADE: 31/12/2023

INSC.	CPF/CNPJ:	DATA
4366514	14.222.220/0001-74	11/08/2023

### RAZÃO SOCIAL:

E DANTAS BRANDAO - LTDA

### NOME FANTASIA:

DISTRIMOVEIS

### LOCALIZAÇÃO:

AVENIDA SAO FRANCISCO Nº 1800  
TERESINA - PI  
64076038

TANCREDO NEVES

### ATIVIDADES

1	2512-8/00	Fabricação de esquadrias de metal
2	3101-2/00	Fabricação de móveis com predominância de madeira
3	4664-8/00	Comércio atacadista de máquinas, apa- relhos e equipamentos para uso odonto-médico-hospitalar; partes e peças
4	4742-3/00	Comércio varejista de material elétrico
5	4751-2/01	Comércio varejista especializado de equipamentos e suprimentos de informática
6	4753-9/00	Comércio varejista especializado de ele- trodomésticos e equipamentos de áudio e vídeo
7	4754-7/01	Comércio varejista de móveis
8	4773-3/00	Comércio varejista de artigos médicos e ortopédicos
9	4789-0/05	Comércio varejista de produtos saneantes domissanitários
10	4789-0/07	Comércio varejista de equipamentos para escritório
11	9529-1/05	Reparação de artigos do mobiliário

### LICENÇAS:

MEIO AMBIENTE	Nº 5854/2019 MA	Validade: 30/11/2023
VIGILÂNCIA	Nº 4574/16-01	Validade: 30/11/2023
A.R.C.B		Validade: 15/07/2024

Este contribuinte está autorizado a desenvolver as atividades acima elencadas e firma compromisso, sob as penas da lei, de que conhece e atende os requisitos legais exigidos para funcionamento e exercício das atividades econômicas constantes do objeto social, no que respeita ao uso e ocupação do solo, as atividades domiciliares e restrições ao uso de espaços públicos acessibilidade e de segurança sanitária, ambiental e de prevenção contra incêndio e pânico. O contribuinte reconhece que o não atendimento a

**RESSALVA: A VALIDADE DESTE ALVARÁ DE LOCALIZAÇÃO E FUNCIONAMENTO DEPENDE DA MANUTENÇÃO ATUALIZADA DAS LICENÇAS SANITÁRIA, AMBIENTAL DE OPERAÇÃO E DO ATESTADO DE REGULARIDADE DO CORPO DE BOMBEIROS, NO QUE COUBER, CONFORME LEGISLAÇÃO VIGENTE.**

Código de Autenticidade

afb38453088794e846289e7dea550eacbd



AUTUAÇÃO

Nº PROC

Fl. 469

Servidor Responsável

PIAUI



Governo do Estado do Piauí  
Secretaria Especial da Micro e Pequena Empresa - SEMPE  
Junta Comercial do Estado do Piauí

## CERTIDÃO SIMPLIFICADA

Sistema Nacional de Registro de Empresas Mercantis - SINREM

Certificamos que as informações abaixo constam dos documentos arquivados nesta Junta Comercial e são vigentes na data da sua expedição.

<b>Nome Empresarial:</b> E DANTAS BRANDÃO - LTDA <b>NIRE :</b> 22600041806 <b>Natureza Jurídica:</b> Sociedade Empresária Limitada		<b>Protocolo:</b> PIC2302117622			
<b>NIRE (Sede)</b> 22600041806	<b>CNPJ</b> 14.222.220/0001-74	<b>Data de Ato Constitutivo</b> 02/08/2011	<b>Início de Atividade</b> 26/07/2011		
<b>Endereço Completo</b> Avenida SAO FRANCISCO, Nº 1800, TANCREDO NEVES - Teresina/PI - CEP 64076-038					
<b>Objeto Social</b> Fabricação de esquadrias de metal, Fabricação de móveis com predominância de madeira, Comércio atacadista de máquinas, aparelhos e equipamentos para uso odonto-médico-hospitalar; partes e peças, Comércio varejista de material elétrico, Comércio varejista especializado de equipamentos e suprimentos de informática, Comércio varejista especializado de eletrodomésticos e equipamentos de áudio e vídeo, Comércio varejista de móveis, Comércio varejista de artigos médicos e ortopédicos, Comércio varejista de produtos saneantes domissanitários, Comercio varejista de equipamentos para escritório, Reparação de artigos do mobiliário.					
<b>Capital Social</b> R\$ 150.000,00 (cento e cinquenta mil reais) <b>Capital Integralizado</b> R\$ 150.000,00 (cento e cinquenta mil reais)		<b>Porte</b> EPP (Empresa de Pequeno Porte)	<b>Prazo de Duração</b> Indeterminado		
<b>Dados do Sócio</b>					
<b>Nome</b> EMANUEL DANTAS BRANDAO	<b>CPF/CNPJ</b> 011.715.873-92	<b>Participação no capital</b> R\$ 150.000,00	<b>Espécie de sócio</b> Sócio	<b>Administrador</b> S	<b>Término do mandato</b> Indeterminado
<b>Dados do Administrador</b>					
<b>Nome</b> EMANUEL DANTAS BRANDAO		<b>CPF</b> 011.715.873-92	<b>Término do mandato</b> Indeterminado		
<b>Último Arquivamento</b>				<b>Situação</b>	
<b>Data</b> 11/04/2023	<b>Número</b> 20230245099	<b>Ato/eventos</b> 223 / 223 - BALANCO		<b>ATIVA</b> <b>Status</b> SEM STATUS	

Esta certidão foi emitida automaticamente em 04/10/2023, às 15:51:41 (horário de Brasília).  
Se impressa, verificar sua autenticidade no <https://www.piauidigital.pi.gov.br>, com o código **GS5CGKAY**.



PIC2302117622

MATEUS FRANCISCO SANTOS RUFINO VIEIRA  
Secretário(a) Geral



Governo do Estado do Piauí  
Secretaria Especial da Micro e Pequena Empresa - SEMPE  
Junta Comercial do Estado do Piauí



## CERTIDÃO ESPECÍFICA

### Sistema Nacional de Registro de Empresas Mercantis - SINREM

Certificamos que as informações abaixo constam dos documentos arquivados nesta Junta Comercial e são vigentes na data da sua expedição.

Certificamos que E DANTAS BRANDÃO - LTDA encontra-se registrada nesta Junta Comercial, como segue:		Protocolo: PIC2302117651	
NIRE 22600041806 CNPJ 14.222.220/0001-74		Situação ATIVA Status SEM STATUS	
Endereço Completo Avenida SAO FRANCISCO, Nº 1800, xxxxx, TANCREDO NEVES - Teresina/PI - CEP 64076-038			
<b>Arquivamentos Posteriores</b>			
Ato	Número	Data	Descrição
223 002 904 223 002 310	20230245099 20220805415 T2260004180 20220284954 20210816392 20210732040	11/04/2023 23/12/2022 09/12/2022 06/05/2022 29/12/2021 18/11/2021	BALANCO CONSOLIDAÇÃO DE CONTRATO/ESTATUTO TRANSFORMAÇÃO BALANCO CONSOLIDAÇÃO DE CONTRATO/ESTATUTO OUTROS DOCUMENTOS DE INTERESSE DA EMPRESA / EMPRESARIO
223 223 002	20210397730 20200191004 20190503459	09/06/2021 12/05/2020 05/12/2019	BALANCO BALANCO ALTERAÇÃO DE DADOS (EXCETO NOME EMPRESARIAL)
316 091 091 091 002 002 223 223 002	20190214058 20190214023 20190214023 20190214023 20190199741 20190199741 20190162759 20180150502 20170497321	12/06/2019 12/06/2019 12/06/2019 12/06/2019 12/06/2019 12/06/2019 08/05/2019 08/05/2018 09/02/2018	ENQUADRAMENTO DE EMPRESA DE PEQUENO PORTE ENQUADRAMENTO DE EMPRESA DE PEQUENO PORTE TRANSFORMAÇÃO ALTERAÇÃO DE DADOS E DE NOME EMPRESARIAL ENQUADRAMENTO DE EMPRESA DE PEQUENO PORTE TRANSFORMAÇÃO BALANCO BALANCO ALTERAÇÃO DE DADOS (EXCETO NOME EMPRESARIAL)
223 002	20170139697 20160293782	20/04/2017 08/11/2016	BALANCO ALTERAÇÃO DE DADOS (EXCETO NOME EMPRESARIAL)
310 002	336215 324458	04/05/2016 30/06/2015	BALANCO ALTERAÇÃO DE DADOS (EXCETO NOME EMPRESARIAL)
310 002	323169 322983	03/06/2015 01/06/2015	BALANCO ALTERAÇÃO DE DADOS (EXCETO NOME EMPRESARIAL)
310 307	308987 307463	18/06/2014 16/05/2014	BALANCO REENQUADRAMENTO DE MICROEMPRESA COMO EMPRESA DE PEQUENO PORTE
307	140136983	12/03/2014	REENQUADRAMENTO DE MICROEMPRESA COMO EMPRESA DE PEQUENO PORTE
002 310 310 315 080	140139683 293211 271832 263450 22101011006	17/02/2014 04/07/2013 07/03/2012 02/08/2011 02/08/2011	ALTERAÇÃO DE DADOS E DE NOME EMPRESARIAL BALANCO BALANCO ENQUADRAMENTO DE MICROEMPRESA INSCRIÇÃO

Esta certidão foi emitida automaticamente em 04/10/2023, às 15:53:50 (horário de Brasília).  
Se impressa, verificar sua autenticidade no <https://www.piauidigital.pi.gov.br>, com o código QK1SMF1U.



PIC2302117651

MATEUS FRANCISCO SANTOS RUFINO VIEIRA  
Secretário(a) Geral



## FICHA CADASTRAL

AUTUAÇÃO

Inscrição: 19.493.705-4

GERAT: 3a GERAT TERESINA

Agência Regional: AGEAT TERESINA

Situação Cadastral: ATIVO

Benefício Fiscal: SIM Sit. SIPAF:

PF Optante NF: NÃO

Exportador: NÃO

CNPJ: 14.222.220/0001-74

Tipo de Pessoa: JURÍDICA

Situação Fiscal: REGULAR

Última Atualização: 04/05/2023

Insc. Prazo Certo: NÃO

Fl. 470  
Servidor Responsável

### DENOMINAÇÃO DO ESTABELECIMENTO

Nome Empresarial: E DANTAS BRANDÃO - LTDA

Nome Fantasia: DISTRIMOVEIS

### ENDEREÇO ESTABELECIMENTO

Endereço: AVE SAO FRANCISCO

Número: 1800

Complemento:

Referência:

Bairro: TANCREDO NEVES

Município: TERESINA

UF: PI

Telefone: 86 32325090

FAX:

CEP: 64076038

C. Postal:

CEP C.Postal:

E-Mail: alencareximenes@gmail.com

Telefone DIEF: 86 32325090

### ENDEREÇO FISCAL

Endereço: AVE SAO FRANCISCO

Número: 1800

Complemento:

Referência:

Bairro: TANCREDO NEVES

Município: TERESINA

UF: PI

Telefone: 86 32216836

FAX: 0

CEP:

C. Postal:

CEP C.Postal:

E-Mail:

### QUALIFICAÇÃO DO CONTRIBUINTE

Categoria Cadastral: EPP

Regime Recolhimento: SIMPLES NACIONAL

Início Ativ.: 21/10/2011

Junta Comercial: 22101011006

Data da Constituição: 02/08/2011

Tipo Utilização: OUTROS

Natureza Jurídica: SOCIEDADE EMPRESÁRIA LIMITADA

Cat. Estabelec.: MATRIZ OU UNICO

Capital Social: 150000

Área Utilizada (m2): 0

CAE Principal:

CAE Secundária:

Ativ. Principal(CNAE): 2512800 - Fabricação de esquadrias de metal

Ativ. Secundárias(CNAE):

- |         |   |
|---------|---|
| 4789007 | Comércio varejista de equipamentos para escritório  |
| 4751201 | Comércio varejista especializado de equipamentos e suprimentos de informática                               |
| 4664800 | Comércio atacadista de máquinas, aparelhos e equipamentos para uso odonto-médico-hospitalar; partes e peças |
| 9529105 | Reparação de artigos do mobiliário  |
| 3101200 | Fabricação de móveis com predominância de madeira   |
| 4742300 | Comércio varejista de material elétrico   |
| 4753900 | Comércio varejista especializado de eletrodomésticos e equipamentos de áudio e vídeo                        |
| 4754701 | Comércio varejista de móveis  |

4773300 Comércio varejista de artigos médicos e ortopédicos

4789005 Comércio varejista de produtos saneantes domissanitários

### DADOS DO CONTADOR

**Nome:** CLOVIS DE ABREU XIMENES JUNIOR **Tipo Pessoa:** FÍSICA **CNPJ/CPF:** 84555084349 **CRC:** 006201

### DADOS DO(S) REPRESENTANTE(S)

Relação:	Nome:	Tipo Pessoa:	CGC/CPF	Cargo:	Perc.
SÓCIO	EMANUEL DANTAS BRANDAO	FÍSICA	011.715.873-92	SÓCIO	100%
ADMINISTRAD	EMANUEL DANTAS BRANDAO	FÍSICA	011.715.873-92	ADMINISTRADOR	-



**DECLARAÇÕES EDITALÍCIAS**

**À**  
**PREFEITURA MUNICIPAL DE SANTO ANTONIO DOS LOPES – MA.**  
**ESTADO DO MARANHÃO**  
**ILMº SENHOR PREGOEIRO E EQUIPE DE APOIO.**  
**PREGÃO ELETRÔNICO Nº 026/2023 – SRP.**  
**PROCESSO ADMINISTRATIVO Nº 042309 – 0001.**  
**DATA DA REALIZAÇÃO: 22/11/2023 HORÁRIO: 09:00 HORAS.**

A Empresa E. DANTAS BRANDÃO LTDA - DISTRIMÓVEIS, CNPJ sob nº 14.222.220/0001 - 74, Inscrição Estadual sob nº 19.493.705 - 4, localizada na Av. São Francisco, nº 1800 - Bairro: Tancredo Neves, Teresina – Piauí. por intermédio do seu representante ou procurador, Sr (a). Emanuel Dantas Brandão, portador (a) do RG nº 2.096.288 SSP - PI e CPF sob nº 011.715.873 - 92, para fins de participação na licitação em epígrafe:

Declara que cumpre plenamente a todos os requisitos de habilitação. Estando ciente de todas as implicações legais originárias da presente Declaração.

A Empresa E. DANTAS BRANDÃO - DISTRIMÓVEIS, CNPJ sob nº 14.222.220/0001-74, Inscrição Estadual sob nº 19.493.705-4, localizada na Av. São Francisco, nº 1800- Bairro: Tancredo Neves, Teresina – Piauí. Declara que não possui em seu quadro funcional, servidores públicos ocupando cargos nesta empresa. Estando ciente de todas as implicações legais originárias da presente Declaração.

A Empresa E. DANTAS BRANDÃO - DISTRIMÓVEIS, CNPJ sob nº 14.222.220/0001-74, Inscrição Estadual sob nº 19.493.705-4, localizada na Av. São Francisco, nº 1800- Bairro: Tancredo Neves, Teresina – Piauí. Declara, sob as penas da lei que, até a presente data inexistem fatos para sua habilitação, estando ciente da obrigatoriedade de declarar ocorrências posteriores.

A Empresa E. DANTAS BRANDÃO - DISTRIMÓVEIS, CNPJ sob nº 14.222.220/0001-74, Inscrição Estadual sob nº 19.493.705-4, localizada na Av. São Francisco, nº 1800- Bairro: Tancredo Neves, Teresina – Piauí. Declara, para fins do disposto no inciso V do art. 27 da Lei nº 8.666 de 21 de junho de 1993, acrescido pela Lei nº 9.854, de 27 de outubro de 1999, que não emprega menor de dezoito anos em trabalho noturno, perigoso ou insalubre e não emprega menor de dezesseis anos.

A Empresa E. DANTAS BRANDÃO - DISTRIMÓVEIS, CNPJ sob nº 14.222.220/0001-74, Inscrição Estadual sob nº 19.493.705-4, localizada na Av. São Francisco, nº 1800- Bairro: Tancredo Neves, Teresina – Piauí. Declara conhecer e aceitar as regras contidas neste edital.

A Empresa E. DANTAS BRANDÃO - DISTRIMÓVEIS, CNPJ sob nº 14.222.220/0001-74, Inscrição Estadual sob nº 19.493.705-4, localizada na Av. São Francisco, nº 1800- Bairro: Tancredo Neves, Teresina – Piauí. Declara que atende as normas relativas à saúde e segurança do trabalho

A Empresa E. DANTAS BRANDÃO - DISTRIMÓVEIS, CNPJ sob nº 14.222.220/0001-74, Inscrição Estadual sob nº 19.493.705-4, localizada na Av. São Francisco, nº 1800- Bairro: Tancredo Neves, Teresina – Piauí. Declara que todos os produtos ofertados têm garantia mínima de 12 meses contra defeito de fabricação a conta da data de sua instalação ou entrega e que atende todas as exigências mínimas do edital.

A Empresa E. DANTAS BRANDÃO - DISTRIMÓVEIS, CNPJ sob nº 14.222.220/0001-74, Inscrição Estadual sob nº 19.493.705-4, localizada na Av. São Francisco, nº 1800- Bairro: Tancredo Neves, Teresina – Piauí. Declara que nossa capacidade de fornecimento será de acordo com a necessidade do órgão.

A Empresa E. DANTAS BRANDÃO - DISTRIMÓVEIS, CNPJ sob nº 14.222.220/0001-74, Inscrição Estadual sob nº 19.493.705-4, localizada na Av. São Francisco, nº 1800- Bairro: Tancredo Neves, Teresina – Piauí. Declara, sob as penas da Lei, que cumpre plenamente as exigências e os requisitos de habilitação previstos no instrumento convocatório, inexistindo qualquer fato impeditivo de sua participação neste certame.

A Empresa E. DANTAS BRANDÃO - DISTRIMÓVEIS, CNPJ sob nº 14.222.220/0001-74, Inscrição Estadual sob nº 19.493.705-4, localizada na Av. São Francisco, nº 1800- Bairro: Tancredo Neves, Teresina – Piauí. Declara para os fins de direito, caso seja declarada vencedora do certame e celebrado o respectivo Contrato Administrativo, que se compromete a observar a legislação trabalhista, previdenciária e de segurança e saúde do trabalho, responsabilizando-se pela formalização e registro contratuais e pela previsão de gastos com meio ambiente do trabalho, incluindo equipamentos de proteção.

EMANUEL DANTAS  
BRANDAO:0117158  
7392

Assinado de forma digital  
por EMANUEL DANTAS  
BRANDAO:01171587392

Teresina/PI, 22 de novembro de 2023

Emanuel Dantas Brandão

RG sob nº 2.096.288 SSP- PI / CPF sob nº 011.715.873 - 92  
Administrador da E Dantas Brandão LTDA.

**E. DANTAS BRANDÃO - EIRELI**

Av. São Francisco, 1800 - Tancredo Neves, CEP 64.076-038, Teresina/PI

CNPJ: 14.222.220/0001-74 Insc Est.19.493.705-4

(86) 3235-7471 - E-mail: [distrimoveispi@gmail.com](mailto:distrimoveispi@gmail.com)